

ESPAÑOL

# MANUAL DE USO Y MANTENIMIENTO



**UNO**

**COPYRIGHT BY FIAT AUTOMÓVEIS S.A. - PRINTED IN BRAZIL**

Las descripciones e ilustraciones de esta publicación son sin compromiso. Queda entendido que la Empresa, conservando las características básicas del modelo, se reserva el derecho de introducir, en cualquier momento y sin poner al día esta publicación, todas las modificaciones de órganos, detalles o accesorios que estime convenientes, ya sea para mejorar el producto o por exigencias de carácter constructivo o comercial.



Esta publicación fue  
producida con papel  
certificado FSC

Uno - Impreso 60355318 - IV/2011

## PRESION DE LOS NEUMATICOS FRIOS - lbf/pulg<sup>2</sup> (kgf/cm<sup>2</sup>)

|                   | Uno 1.4  | Uno Attractive 1.4 | Uno Way 1.4 |
|-------------------|----------|--------------------|-------------|
| A media carga     |          |                    |             |
| - delantero:      | 28 (1,9) | 28 (1,9)           | 28 (1,9)    |
| - trasero:        | 28 (1,9) | 28 (1,9)           | 28 (1,9)    |
| A plena carga     |          |                    |             |
| - delantero:      | 32 (2,2) | 32 (2,2)           | 32 (2,2)    |
| - trasero:        | 32 (2,2) | 32 (2,2)           | 32 (2,2)    |
| Rueda de repuesto | 32 (2,2) | 32 (2,2)           | 32 (2,2)    |

Con neumáticos calientes, el valor de la presión deberá ser 4 lbf/pulg<sup>2</sup> o + 0,3 kgf/cm<sup>2</sup> respecto al valor prescrito.

## SUSTITUCION DEL ACEITE DEL MOTOR

|                            | Uno 1.4 | Uno Attractive 1.4 | Uno Way 1.4 |
|----------------------------|---------|--------------------|-------------|
| Cárter del aceite y filtro | 2,70    | 2,70               | 2,70        |

## APROVISIONAMIENTO DE COMBUSTIBLE

|                            | Uno 1.4   | Uno Attractive 1.4 | Uno Way 1.4 |
|----------------------------|-----------|--------------------|-------------|
| Depósito de combustible:   | 48,0      | 48,0               | 48,0        |
| Incluyendo una reserva de: | 5,5 a 7,5 | 5,5 a 7,5          | 5,5 a 7,5   |

Los dispositivos anticontaminación del Fiat Uno imponen el empleo exclusivo de gasolina (nafta) sin plomo.

**E**stimado cliente:

Le agradecemos y felicitamos por haber elegido la marca Fiat.

Hemos preparado este manual para que pueda conocer cada detalle de su vehículo y utilizarlo en el modo más correcto. Le recomendamos que lea atentamente todos sus capítulos antes de ponerse por primera vez al volante. En ellos encontrará informaciones, consejos y advertencias importantes dirigidas a facilitarle la correcta conducción de su vehículo y aprovechar al máximo sus cualidades técnicas: encontrará además, indicaciones para su seguridad, para la integridad del vehículo y para la protección del medio ambiente.

Las instrucciones para el mantenimiento e instalación de los accesorios son de carácter ilustrativo; por lo tanto, para realizar estas operaciones, le aconsejamos dirigirse a un taller del Servicio de Asistencia Fiat.

**E**n el Certificado de Garantía que se adjunta con este Manual, encontrará los Servicios que Fiat brinda a sus Clientes:

- El Certificado de Garantía con los plazos y las condiciones para el mantenimiento de la misma.
- La gama de servicios adicionales ofrecidos a los Clientes Fiat.

**En este manual se describen los instrumentos, equipos y accesorios que pueden estar presentes en los vehículos Fiat Uno disponibles en la Red de Concesionarios Autorizados Fiat hasta la fecha; pero atención, lleve en consideración solamente las informaciones que conciernen al modelo/versión y equipos opcionales originales Fiat del vehículo que ha comprado, según la factura de venta.**

# BIENVENIDOS A BORDO DE SU FIAT

**L**os vehículos Fiat son proyectados para brindar grandes satisfacciones de conducción, en plena seguridad y con el máximo respeto del medio ambiente. Desde los nuevos motores, a los dispositivos de seguridad, desde la investigación realizada para obtener un mayor confort para el conductor y los pasajeros, a la practicidad de las nuevas soluciones funcionales, todo contribuirá a que pueda apreciar plenamente la personalidad de su vehículo.

**E**nseguida, Ud. va a notar también que, además de las exclusivas características de estilo, existen nuevos procesos de construcción que disminuyen los costos de mantenimiento.

**L**os vehículos Fiat están equipados con nuevos y eficaces dispositivos para la protección del medio ambiente, garantizando resultados muy superiores a los límites impuestos por la normativa vigente. La seguridad, la economía y el respeto al medio ambiente convierten al Fiat Uno en un vehículo digno de ser imitado.

# LAS SEÑALES PARA UNA CONDUCCION CORRECTA

Las señales representadas en esta página son muy importantes, ya que sirven para encontrar en el manual las partes a las que hay que prestar especial atención.

Como puede observar, cada una de ellas está formada por un símbolo gráfico distinto, de colores diferentes para facilitar su localización:



## Seguridad de las personas

Atención. La no observación de esta prescripción puede comportar un peligro grave para la integridad física de las personas.



## Protección del medio ambiente

Indica los comportamientos idóneos que deben seguirse para que el uso del vehículo no perjudique la naturaleza.



## Integridad del vehículo

Atención. La no observación de estas prescripciones pueden dañar gravemente el vehículo y en algunos casos puede causar la caducidad de la garantía.

## CONSIDERACIONES IMPORTANTES

**A**ntes de partir, asegúrese de que el freno de estacionamiento no esté accionado, que no existan obstáculos como por ejemplo, alfombras u otros objetos que impidan el accionamiento de los pedales. Asegúrese también de que ningún señalador luminoso indique una anomalía.

Regule el asiento y los espejos retrovisores antes de ponerse en marcha.

Abróchese siempre los cinturones de seguridad; le ayudarán a protegerse en caso de choque.

Antes de abrir una puerta para subir o bajar del vehículo, esté atento al tráfico.

Compruebe que las puertas, el compartimiento de equipajes y el capó estén correctamente cerrados antes de ponerse en marcha.

Infórmese sobre las condiciones meteorológicas y sobre el tráfico adaptando la conducción a tal situación para viajar con total seguridad.

No conduzca si no se siente en las mejores condiciones físicas.

Obstáculos, piedras o hoyos en la carretera pueden provocar daños y comprometer el buen funcionamiento del vehículo.

No deje objetos sueltos en los asientos ni en el compartimiento de equipajes, ya que en caso de un frenado brusco, podrían ser proyectados hacia adelante causando daños a los pasajeros y al vehículo.

En cruces de calles reduzca la velocidad. Esté atento, sea prudente.

Respete los límites de velocidad y las normas de circulación según las leyes vigentes.

Recuerde: los conductores prudentes respetan el código de circulación. La prudencia debe ser una costumbre.

La ejecución de las revisiones es esencial para la integridad del vehículo y para la continuidad de la garantía. Cuando es observada cualquier anomalía, esta debe ser inmediatamente reparada, sin esperar a la próxima revisión periódica.

## SIMBOLOGIA

En algunos componentes de su Fiat, o cerca de ellos, encontrará placas de colores cuya simbología advierte al Usuario sobre las precauciones importantes que debe respetar respecto al componente en cuestión.

A continuación, puede consultar un resumen de los símbolos utilizados en las placas de su Fiat. Al lado se indica el componente al que se refiere el símbolo.

Los símbolos están divididos, según su significado en símbolos de: peligro, prohibición, advertencia y obligación.

### SIMBOLOS DE PELIGRO



#### BATERIA

Líquido corrosivo.



#### BATERIA

Explosión.



#### VENTILADOR

Puede activarse automáticamente con el motor apagado.



#### DEPOSITO DE EXPANSION

No quite el tapón cuando el líquido refrigerante esté hirviendo.



#### BOBINA

Alta tensión.



### CORREAS Y POLEAS

Órganos en movimiento; no acerque el cuerpo ni la ropa.



### TUBOS DEL AIRE ACONDICIONADO

No los abra.  
Gas a alta presión.

### SIMBOLOS DE PROHIBICION



#### BATERIA

No acerque llamas libres.



#### BATERIA

Mantenga alejados a los niños.



### PROTECCIONES CONTRA EL CALOR - CORREAS - POLEAS - VENTILADOR

No apoye las manos.



### AIRBAG LADO PASAJERO

No instale sillitas para los niños en el asiento del lado pasajero en sentido contrario a la marcha del vehículo (hacia atrás).

## SIMBOLOS DE ADVERTENCIA



### SILENCIADOR CATALITICO

No pare el vehículo sobre superficies inflamables. Consulte el capítulo: "Protección de los dispositivos que reducen las emisiones contaminantes".



### DIRECCION HIDRAULICA

No supere el nivel máximo del líquido en el depósito. Use solamente el líquido prescrito en el capítulo: "Aprovisionamientos".



### CIRCUITO DE FRENOS

No supere el nivel máximo del líquido en el depósito. Use solamente el líquido prescrito en el capítulo: "Aprovisionamientos".



### LIMPIAPARABRISAS

Use solamente el líquido prescrito en el capítulo: "Aprovisionamientos".



### MOTOR

Use solamente el lubricante prescrito en el capítulo: "Aprovisionamientos".



### VEHICULOS A GASOLINA (NAFTA) ECOLOGICA

Use solamente gasolina (nafta) sin plomo.



### DEPOSITO DE EXPANSION

Use solamente el líquido prescrito en el capítulo: "Aprovisionamientos".

## SIMBOLOS DE OBLIGACION



### BATERIA

Protéjase los ojos.



### BATERIA/CRIQUE

Consulte el Manual de Uso y Mantenimiento.



CONOCIMIENTO DEL VEHICULO **A**

USO CORRECTO DEL VEHICULO **B**

EN EMERGENCIA **C**

MANTENIMIENTO DEL VEHICULO **D**

CARACTERISTICAS TECNICAS **E**

INDICE ALFABETICO **F**



# CONOCIENDO EL VEHICULO

**S**iéntese cómodamente en su vehículo y prepárese a leer.

En las siguientes páginas encontrará toda la información que necesita para ponerse en marcha rápidamente y en el modo más correcto, es decir, con una total seguridad.

No cabe duda que en pocos minutos se familiarizará con los señaladores luminosos, instrumentos y dispositivos principales.

Efectúe cualquier regulación exclusivamente con el vehículo parado.

|   |      |
|---|------|
| FIAT CODE GENERACION II . . . . .                         | A-1  |
| CONMUTADOR DE ARRANQUE . . . . .                          | A-3  |
| REGULACIONES PERSONALIZADAS . . . . .                     | A-4  |
| CINTURONES DE SEGURIDAD . . . . .                         | A-9  |
| SEGURIDAD DE LOS NIÑOS DURANTE EL<br>TRANSPORTE . . . . . | A-13 |
| PRETENSORES . . . . .                                     | A-17 |
| TABLERO DE INSTRUMENTOS . . . . .                         | A-18 |

|   |      |
|---|------|
| CUADRO DE INSTRUMENTOS . . . . .                            | A-19 |
| INSTRUMENTOS DEL VEHICULO . . . . .                         | A-20 |
| DISPLAY ELECTRONICO . . . . .                               | A-22 |
| TESTIGOS Y SEÑALIZACIONES . . . . .                         | A-32 |
| SISTEMA DE CALEFACCION/VENTILACION . . . . .                | A-37 |
| VENTILACION . . . . .                                       | A-38 |
| CALEFACCION Y VENTILACION . . . . .                         | A-39 |
| AIRE ACONDICIONADO . . . . .                                | A-42 |
| PALANCAS DEL VOLANTE . . . . .                              | A-44 |
| COMANDOS . . . . .  | A-47 |
| EQUIPAMIENTO INTERIOR . . . . .                             | A-48 |
| PUERTAS . . . . .   | A-51 |
| COMPARTIMIENTO DE EQUIPAJES . . . . .                       | A-54 |
| CAPO DEL MOTOR . . . . .                                    | A-57 |
| PORTAEQUIPAJES . . . . .                                    | A-58 |
| FAROS . . . . .   | A-58 |
| DRIVE BY WIRE . . . . .                                     | A-59 |
| ABS . . . . .   | A-59 |
| AIRBAG . . . . .  | A-61 |
| PREDISPOSICION PARA LA INSTALACION<br>DE LA RADIO . . . . . | A-66 |
| EN LA ESTACION DE SERVICIO . . . . .                        | A-67 |
| PROTECCION DEL MEDIO AMBIENTE . . . . .                     | A-69 |



## FIAT CODE GENERACION II

A fin de minimizar los riesgos de robos, el vehículo puede estar equipado con un sistema electrónico de inhibición de funcionamiento del motor (Fiat CODE) que es activado automáticamente cuando se retira la llave de arranque.

Cada llave posee un dispositivo electrónico con una función de transmitir una señal en código al sistema de encendido por medio de una antena especial incorporada al conmutador. La señal enviada constituye “una palabra de orden” siempre diferente para cada partida, con la cual la central reconoce a la llave y, solamente en esa condición, permite la puesta en marcha del motor.

### LAS LLAVES

Con el vehículo se entregan dos llaves **fig. 1**.

La llave es usada para:

- Conmutador de arranque.
- Puertas.
- Tapa de baúl.
- Apertura/cierre de la tapa del depósito de combustible (para algunas versiones).

Junto a las llaves se entrega la CODE CARD **fig. 2** en la que se encuentra el código mecánico de las llaves **A-fig. 2**, que debe comunicar al personal de la **Red de Asistencia Fiat** si desea solicitar duplicados de la llave.

**ADVERTENCIA:** un consejo es mantener la tarjeta CODE CARD siempre consigo (no en el vehículo) ya que es indispensable para su seguridad y tranquilidad. Es importante también anotar los números constantes de la CODE CARD, para utilización en caso de un eventual extravío de la tarjeta.

A

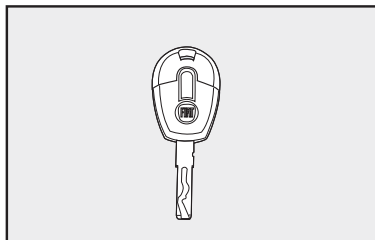

fig. 1

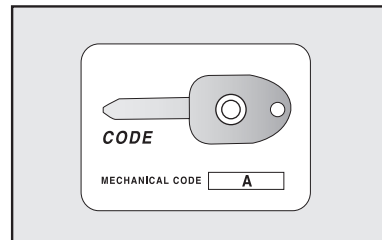

fig. 2

## TELECOMANDO

La llave de arranque posee predisposición para instalación de telecomando a distancia **fig. 1**.

Se recomienda el uso de alarmas con telecomando incorporado a la llave de arranque de la línea de accesorios Fiat, que fueron desarrollados y testeados para uso en su vehículo. Para adquisición e instalación del sistema de alarma, diríjase a la **Red de Asistencia Fiat**.



## EL FUNCIONAMIENTO

Cada vez que gira la llave de arranque a la posición **STOP** o **PARK**, el sistema de protección bloquea el motor.

Al poner en marcha el motor, girando la llave a la posición **MAR**:

1) Si el sistema reconoce el código, el señalador luminoso  destella brevemente en el cuadro de instrumentos; el sistema de protección ha reconocido el código transmitido por la llave y destraba el motor; girando la llave a la posición **AVV** el motor se pone en marcha.

2) Si el señalador luminoso  destella, significa que el vehículo no está protegido por el dispositivo de bloqueo del motor. Diríjase inmediatamente a un taller de la **Red de Asistencia Fiat** para que efectúen la memorización de todas las llaves.

3) Si el sistema no reconoce el código, el señalador luminoso  permanece encendido (junto al señalador luminoso ). En este caso, le aconsejamos que vuelva a poner la llave en la posición **STOP** y luego en **MAR**; si el motor no se desbloquea, inténtelo con las otras llaves en dotación.

En marcha, con la llave de arranque en la posición **MAR**, si durante la marcha se enciende el señalador luminoso  significa que el sistema está efectuando una autodiagnos (por ejemplo, por una caída de tensión).



**ADVERTENCIA:** las llaves no deben recibir golpes fuertes, ya que se podrían dañar sus componentes electrónicos.



**ADVERTENCIA:** cada llave posee un código propio, distinto de todos los demás, que son previamente memorizados en la central electrónica del sistema.

## DUPLICACION DE LAS LLAVES Y/O CODE CARD

Si solicita llaves adicionales, y/o CODE CARD, debe ir a la **Red de Asistencia FIAT** con todas las llaves y la CODE CARD. Un taller de la **Red de Asistencia Fiat** efectuará la memorización (hasta un máximo de 8 llaves) de las llaves nuevas y todas las llaves que ya posee.

La **Red de Asistencia fiat** podrá exigir los documentos de propiedad del vehículo.

Los códigos de las llaves que no se presenten durante el procedimiento de memorización se borrarán de la memoria para garantizar que el motor no se ponga en marcha con estas llaves.



En caso de venta del vehículo, deberá entregar al nuevo propietario todas las llaves y la Code Card.

## CONMUTADOR DE ARRANQUE

La llave se puede poner en cuatro posiciones diferentes **fig. 3**:

- **STOP**: motor apagado, la llave se puede sacar. Algunos dispositivos eléctricos (por ej. radio, cierre centralizado de las puertas, etc.) pueden funcionar.

- **MAR**: posición de marcha. Todos los dispositivos eléctricos pueden funcionar.

- **AVV**: puesta en marcha del motor.

- **PARK**: motor apagado, luces de estacionamiento encendidas, la llave se puede sacar.

Para girar la llave a la posición **PARK**, presione el pulsador **A**.

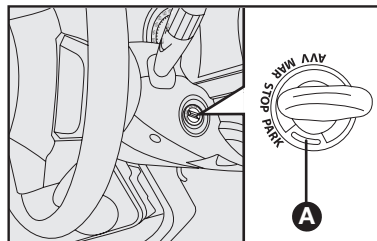

fig. 3



Si se daña el conmutador de arranque (por ej. intento de robo), haga controlar el funcionamiento del dispositivo en cualquier taller de la Red de Asistencia Fiat antes de reemprender la marcha.



Quando baje del vehículo quite siempre la llave para evitar que otras personas puedan accionar los mandos inadvertidamente. Ponga el freno de mano tirándolo hasta el diente necesario para asegurarse la completa inmovilidad del vehículo, ponga la primera marcha y gire las ruedas hacia un lado, teniendo cuidado para que el neumático no toque en el cordón de la vereda. Si el vehículo se encuentra en subida o en bajada, le aconsejamos bloquear las ruedas con una cuña o con una piedra. No deje nunca a los niños solos en el interior del vehículo.

# REGULACIONES PERSONALIZADAS

## ASIENTOS

Las regulaciones se deben efectuar exclusivamente con el vehículo parado (antes de emprender la marcha).

### Regulación longitudinal - figs. 4, 5 y 6

Levante la palanca **A**-fig. 4 y empuje el asiento hacia adelante o hacia atrás. Después de soltar la palanca, compruebe que el asiento esté bien trabado sobre sus guías, intentando desplazarlo hacia adelante y hacia atrás.

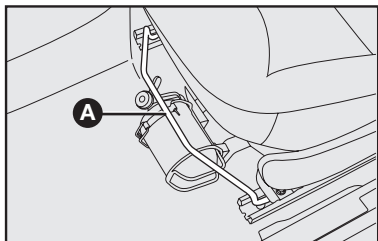

fig. 4

**A-4**

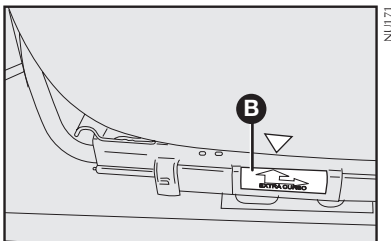

fig. 5

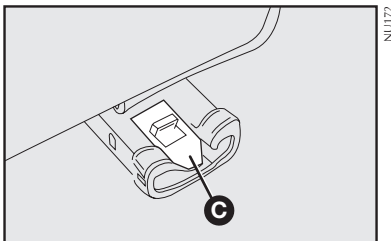

fig. 6

La falta de tal bloqueo podría provocar el movimiento del asiento, haciéndolo moverse algunos milímetros hacia adelante o hacia atrás.

La etiqueta "Extra curso" **B**-fig. 5 ubicada en la parte inferior de los asientos delanteros se refiere a la posición del asiento para ocupantes de estatura mediana/alta. Está disponible un desplazamiento adicional (Extra recorrido) para ocupantes de estatura alta. Para

utilizarlo, sacar el tope **C**-fig. 6 con un destornillador (no previsto) y empujar hacia atrás el asiento. Al retornar el asiento a la posición anterior de recorrido normal, recoleco el tope en su posición.



**Compruebe que el asiento esté bien trabado, empujándolo hacia delante y hacia atrás. El asiento debe estar bien trabado para evitar que se mueva y pueda causar posibles accidentes.**

### Regulación del respaldo del asiento delantero - fig. 7

Para inclinar completamente el respaldo, o para obtener la regulación adecuada de la inclinación, gire el dispositivo específico **D**-fig. 7, para permitir la liberación del respaldo.

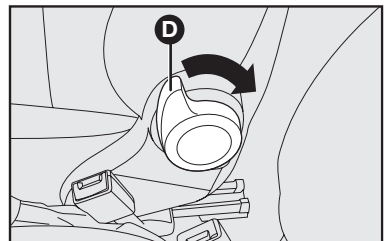

fig. 7



## Regulación del respaldo del asiento trasero - fig. 8

El respaldo del asiento trasero puede ser colocado en dos posiciones, de acuerdo con la necesidad de más o menos espacio en el compartimiento de equipaje. Para cambiar la posición del respaldo, tire de la palanca **E**-fig. 8.

Tras haber posicionado el respaldo en la posición deseada, cerciórese de que el mismo esté bien encajado y trabado.

## Regulación en altura del asiento delantero - fig. 9

En algunas versiones, para obtener la regulación mecánica de la altura del asiento delantero, utilice la palanca **F**-fig. 9.

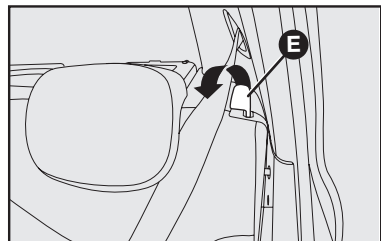

fig. 8

La regulación se debe hacer actuando en la palanca **F**-fig. 9, levantándola cuantas veces sea necesario para obtener la posición deseada. Para bajar el asiento, se debe hacer el procedimiento inverso.



**No desmonte los asientos así como tampoco realice en ellos operaciones de mantenimiento y/o reparaciones: operaciones no realizadas correctamente podrían perjudicar el funcionamiento de los dispositivos de seguridad; diríjase siempre a un taller de la Red de Asistencia Fiat.**

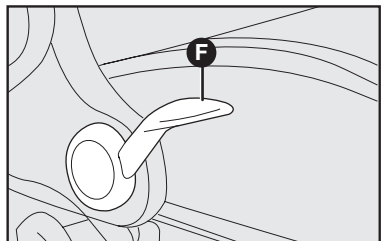

fig. 9

**ADVERTENCIA: el proyecto de un vehículo es concebido actualmente para que, en caso de accidente, los ocupantes sufran el mínimo posible de consecuencias. Por lo tanto, son concebidos sobre la base de los aspectos de "seguridad activa" y "seguridad pasiva".**

En el caso específico de los asientos, cuando ocurran impactos que puedan causar desaceleraciones en niveles "peligrosos" a los usuarios, son proyectados para que se deformen, reduciendo el nivel de desaceleración sobre los ocupantes y "preservándolos pasivamente".

En tales casos, la deformación de los asientos debe ser considerada una deseada consecuencia del choque, ya que es precisamente en la deformación que la energía del impacto es absorbida. Se considera que, tras la constatación de esta deformación, el conjunto deberá ser sustituido.

## ACCESO A LOS ASIENTOS TRASEROS (versiones con 3 puertas) - fig. 10

Se puede tener acceso fácilmente a los asientos traseros por ambos los lados:

- Accione la palanca **A-fig. 10** en el sentido de la flecha, manteniéndola accionada e incline el respaldo hacia adelante, hasta que alcance el final del recorrido.

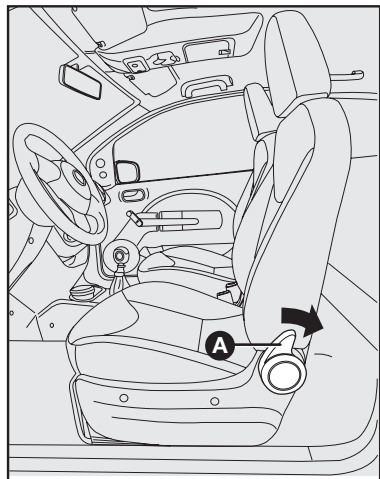

fig. 10

A-6

- Tras haber plegado el respaldo, empujelo hacia delante para que deslice sobre los carriles;

- Vuelva el asiento a la posición normal, empujándolo hasta el completo bloqueo.

- Al volver el asiento a la posición normal, el mismo volverá a la posición longitudinal escogida anteriormente. El respaldo deberá ser regulado en la posición deseada.



**Advertencia:** el asiento debe estar bien trabado para evitar que se mueva y pueda causar posibles accidentes.



Al volver el asiento a su posición original, acompañe el movimiento lentamente con las manos y cerciórese de que eventuales obstáculos (objetos sueltos o mismo los pies de los pasajeros), no irán a interponerse en el recorrido del asiento hasta que se bloquee perfectamente.



Antes de permitir el acceso al asiento trasero, cerciórese de que la regulación longitudinal del asiento delantero sea adecuada para acomodar al pasajero trasero.

## APOYACABEZAS

### Asientos delanteros - fig. 11

Los apoyacabezas de los asientos delanteros son fijos.

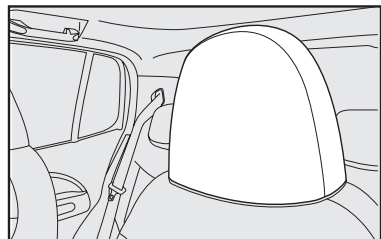

fig. 11

## Asientos traseros - fig. 12

En los asientos traseros están previstos apoyacabezas con regulación en altura.

En algunas versiones, está previsto un apoyacabezas para el puesto central del asiento trasero.

Para regularlos: suba los apoyacabezas hasta alcanzar la altura máxima y cerciórese de que se hayan trabado, o bájelos totalmente.

Para desmontarlos: levante los apoyacabezas hasta su máxima altura, presione simultáneamente los pequeños pulsadores **A** y **B-fig. 12** que están a los lados y tírelos nuevamente hacia arriba.

Se puede sacar más fácilmente los apoyacabezas plegando el respaldo del asiento trasero, tirando de la palanca **E-fig. 8**.

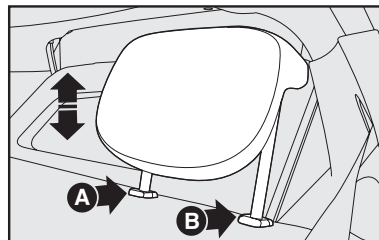

fig. 12



Recuerde que los apoyacabezas se tienen que regular de manera que sea la nuca y no el cuello la que apoya sobre ellos. Sólo en esta posición ejercen su acción de protección en caso de choque.



No desmonte los asientos para efectuar operaciones de mantenimiento o reparación de los mismos. Operaciones realizadas de modo incorrecto pueden perjudicar el funcionamiento de los dispositivos de seguridad. Diríjase siempre a la Red de Servicios de Asistencia Fiat.

## VOLANTE - fig. 13

Para algunas versiones, se puede regular el volante en el sentido vertical:

- 1) Desplace la palanca **A-fig. 13** hasta la posición **2-fig. 13**.
- 2) Regule el volante.
- 3) Vuelva a poner la palanca en la posición **1-fig. 13** para trabar nuevamente el volante.



En los vehículos con dirección hidráulica, no gire totalmente el volante de dirección (ya sea hacia la izquierda como hacia la derecha) por más de 15 segundos, para no dañar el sistema.



Cualquier regulación debe ser efectuada con el vehículo detenido.

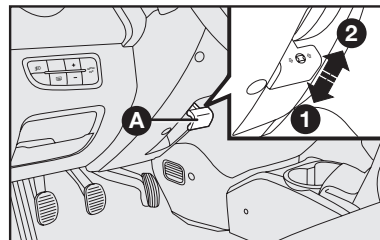

fig. 13

## ESPEJO RETROVISOR INTERNO - fig. 14

Maniobrando la palanca **A** se obtiene:

- 1) Posición normal.
- 2) Posición antiencandilante.

El espejo retrovisor interno está equipado con un dispositivo contra accidentes que lo desengancha en caso de choque.

## ESPEJOS RETROVISORES EXTERNOS - fig. 15

### Con regulación interna

Por dentro del vehículo, mueva el botón **A**-fig. 15.

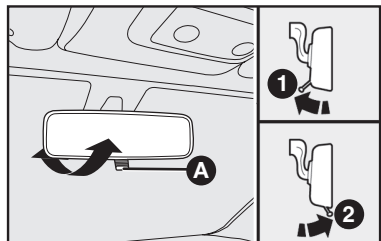

fig. 14

A-8

### Con regulación externa (sin regulación interna)

La orientación del espejo se hace a través de la propia lente, moviéndola hasta la posición deseada.



Se aconseja efectuar la regulación con el vehículo parado y con el freno de mano puesto.



Se aconseja efectuar la regulación con el vehículo parado y con el freno de mano puesto.



La lente del espejo retrovisor derecho es parabólica y aumenta el campo de visión. Por lo tanto disminuye el tamaño de

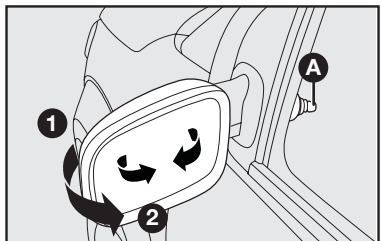

fig. 15

la imagen, dando la impresión que el objeto reflejado está más lejos que lo real.



Si la saliente del espejo crea dificultades, como un pasaje estrecho, cambiar la posición 1-fig. 15 para la posición 2.

## ESPEJO DE VIGILANCIA - fig. 16

Está ubicado en el techo de algunas versiones, cerca del plafón delantero, y permite al conductor tener una visión panorámica de los asientos traseros. Para utilizar el espejo de vigilancia, desplazarlo de la posición **A** para la posición **B**-fig. 16.

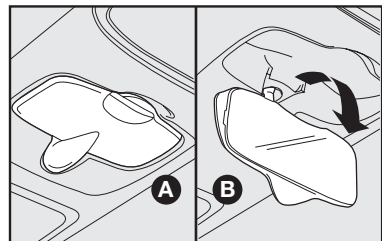

fig. 16

NU142

# CINTURONES DE SEGURIDAD

## COMO UTILIZAR LOS CINTURONES DE SEGURIDAD - fig. 17

El cinturón de seguridad se debe utilizar manteniendo el tórax erecto y apoyado en el respaldo del asiento.

Para abrocharse los cinturones, ponga la lengüeta de enganche **A** en la hebilla **B**, hasta percibir un ruido de bloqueo.

 **Tras haber puesto la lengüeta en la hebilla de bloqueo, tire suavemente del cinturón para eliminar la holgura del mismo en la región abdominal.**

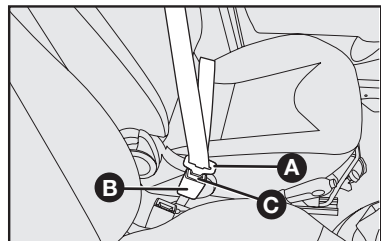

fig. 17



Si al sacar el cinturón el mismo se traba, deje que se enrolle algunos centímetros y vuelva a sacarlo sin maniobras bruscas.

Para desabrocharse los cinturones, presione el pulsador **C**. Acompañe el cinturón mientras se enrolla para evitar que entre torcido en el carrete.



**No presione el botón C durante la marcha.**

El cinturón, a través del carrete, se regula automáticamente a la longitud más adecuada para el pasajero, dándole libertad de movimiento.

Además, el mecanismo retráctil automático traba el cinturón cada vez que se desliza rápidamente; en caso de frenadas bruscas; impactos y curvas a altas velocidades.



**Para mayor seguridad, el respaldo debe permanecer en posición vertical, con la espalda bien apoyada y el cinturón bien adherido al tronco y a las caderas. Nunca utilice el cinturón con el respaldo inclinado.**

## REGULACION EN ALTURA DE LOS CINTURONES DE SEGURIDAD - fig. 18

Regule siempre la altura de los cinturones, adaptándolos a la talla de los ocupantes. Esta precaución puede reducir sustancialmente el riesgo de lesiones en caso de choque.

La regulación correcta se obtiene cuando el cinturón pasa, aproximadamente, entre la extremidad del hombro y el cuello.

La regulación en altura tiene 4 posiciones distintas.

### Regulación hacia arriba

Presione el botón **B** y levante la hebilla oscilante **A** hasta alcanzar la posición deseada.

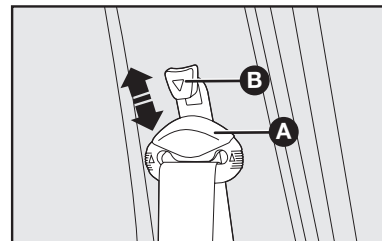

fig. 18

## Regulación hacia abajo

Presione el mando **B**, desplazando simultáneamente hacia abajo la hebilla oscilante **A** hasta alcanzar la posición deseada.

Al final de la operación, controle que el cinturón ha quedado trabado empujando hacia abajo la hebilla oscilante **A** sin presionar el mando **B**.



**Después de la regulación, compruebe siempre que el cursor en el que está fijada la hebilla esté bien trabado en una de las posiciones predispuestas.**

En algunas versiones la regulación en altura se efectúa removiendo el tornillo de fijación y colocándolo en otra posición sobre el parante central.

Por lo tanto debe ser extraído el tapón que cubre el tornillo, para luego poder extraer a éste, reinstalándolo en la posición deseada. Enseguida, se debe recolocar el tapón.



**Se recomienda que esta operación sea realizada por la Red de Asistencia Fiat, para que la fijación del cinturón de seguridad mantenga la misma eficiencia.**

## EMPLEO DE LOS CINTURONES DE SEGURIDAD TRASEROS

Los cinturones de los puestos traseros deben abrocharse según el esquema ilustrado en la **fig. 19**.

Para evitar abrocharse los cinturones erróneamente, las lengüetas de los cinturones laterales y la hebilla del cinturón central (identificado con la palabra CENTER) son incompatibles.

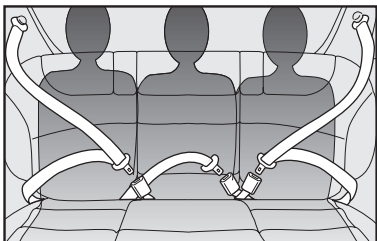

fig. 19

Los cinturones deben ser regulados de manera que el tórax quede recto y apoyado contra el respaldo.



**Recuerde que en caso de choque violento, los pasajeros de los puestos traseros que no llevan el cinturón de seguridad abrochado constituyen un grave peligro para los pasajeros de los asientos delanteros.**

**ADVERTENCIA:** el cinturón está correctamente regulado cuando se encuentra bien adherido a las caderas. La eficiencia del cinturón depende directamente de la correcta utilización por parte del usuario.

## EMPLEO DEL CINTURON DEL ASIENTO CENTRAL - fig. 20

**Para abrocharse el cinturón:** introduzca la patilla de enganche **A** en la hebilla **B** hasta que oiga que se ha trabado.

**Para desabrocharse el cinturón:** presione el pulsador **C**.

### Para regular el cinturón - fig. 21

- **para apretar:** deslice el cinturón en el regulador **A**, tirando del extremo **B** (puede efectuar esta operación con el cinturón ya abrochado).

- **para aflojar:** presione la hebilla **A** y tire de la parte **C** manteniendo la hebilla **A** perpendicular al cinturón.

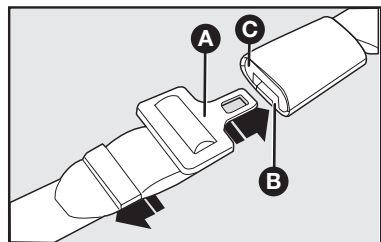

fig. 20

**ADVERTENCIA:** el cinturón está correctamente regulado cuando se encuentra adherido a las caderas.

## ADVERTENCIAS GENERALES PARA EL EMPLEO DE LOS CINTURONES DE SEGURIDAD Y LOS SISTEMAS DE SUJECION PARA LOS NIÑOS



**Abróchese siempre los cinturones de seguridad. Viajar sin los cinturones abrochados aumenta el riesgo de lesiones graves o de muerte.**

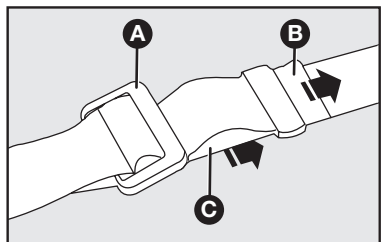

fig. 21



**El cinturón no debe estar retorcido. La parte superior debe pasar sobre el hombro y atravesar diagonalmente el tórax. La parte inferior debe estar adherida a las caderas y no al abdomen del pasajero, para que este no se deslice hacia adelante fig. 22. No utilice dispositivos (resortes, grampas, seguros, etc.) que impidan la adherencia de los cinturones al cuerpo de los pasajeros.**

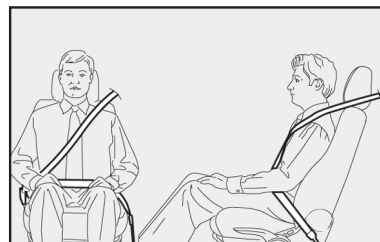

fig. 22



No lleve niños en brazos utilizando un sólo cinturón de seguridad para la protección de ambos fig. 23.



**GRAVE PELIGRO:** no coloque en sentido contrario a la marcha del vehículo (hacia atrás) las sillitas de sujeción para los niños en el asiento del pasajero cuando el vehículo está equipado con airbag en este lado.

**ADVERTENCIA:** se recomienda, incluso en el caso de sillitas para los niños dirigidas hacia adelante, utilizar el asiento trasero, pero si utiliza el asiento delantero cuando el vehículo está equipado con airbag en el lado



fig. 23

A-12

pasajero, empuje completamente este asiento hacia atrás.

Es preferible colocar las sillitas de sujeción en el asiento trasero ya que es el que ofrece mayor protección en caso de choque.

Lea las recomendaciones sobre Airbag lado pasajero en el capítulo "Airbag-Desactivación de airbag lado pasajero".

Todos los menores cuyas características físicas (edad, altura, peso) les impidan el uso del cinturón de seguridad deben ser protegidos por dispositivos de transporte de niños apropiados, siguiendo rigurosamente las instrucciones del fabricante.

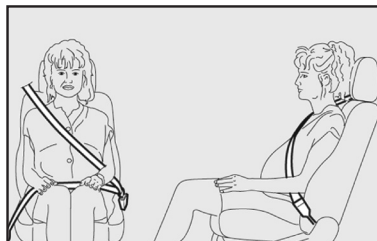

fig. 24

El uso de los cinturones de seguridad también es necesario para las mujeres embarazadas, tanto para ellas como para los niños. Los riesgos de lesiones son mucho menores en el caso de un accidente.

Obviamente las mujeres embarazadas deberán pasar la faja abdominal del cinturón de manera que pase por debajo del vientre fig. 24.

**ADVERTENCIA:** Fiat recomienda utilizar las sillitas para los niños de su Línea de Accesorios, que han sido específicamente estudiadas y controladas para ser empleadas en su vehículo Fiat y están a su disposición en todos los Concesionarios Fiat.

La instalación de sillitas para transporte de niños exige seguir rigurosamente las instrucciones del fabricante, que deberá suministrarlas con las mismas.



## COMO MANTENER SIEMPRE LOS CINTURONES DE SEGURIDAD EN PERFECTO ESTADO

1) Utilice siempre los cinturones con la cinta bien extendida, sin retorcerla; compruebe que la cinta esté en perfectas condiciones y que se deslice libremente, sin obstáculos.

2) Después de un accidente de una cierta importancia, sustituya el cinturón utilizado aunque el usado no presente daños aparentes.

3) Para limpiar los cinturones, lávelos a mano con agua y con un jabón neutro y déjelos secar a la sombra. No use detergentes fuertes, blanqueadores, colorantes ni cualquier otra sustancia química que pueda debilitar el tejido.

4) Intente que no se mojen los carretes: en caso contrario, no se garantiza su buen funcionamiento.

## SEGURIDAD DE LOS NIÑOS DURANTE EL TRANSPORTE

**PELIGRO GRAVE:** no coloque la cuna para los niños en el sentido contrario a la marcha en el asiento delantero con el airbag lado pasajero activado. La activación del airbag en caso de choque podría producir lesiones incluso mortales al bebé que se está transportando. Se aconseja que transporte siempre a los niños en el asiento trasero, ya que es el que ofrece mayor protección en caso de accidente. De todas formas, está terminantemente prohibido colocar las sillas para los niños en el asiento delantero cuando el vehículo

está equipado con airbag en el lado pasajero, ya que al inflarse el cojín podría provocar lesiones incluso mortales, independientemente de la gravedad del choque que ha causado su activación. En caso de que sea absolutamente necesario, los niños pueden colocarse en el asiento delantero cuando el vehículo esté equipado con desactivación del airbag frontal en el lado pasajero. En este caso es imprescindible que compruebe mediante el testigo  situado en el cuadro de instrumentos, que la desactivación ha tenido lugar (consulte DESACTIVACION DEL AIRBAG DEL LADO DEL PASAJERO en el apartado AIRBAG. Además, el asiento del pasajero deberá regularse completamente hacia atrás, para evitar eventuales contactos de la silla con el tablero de instrumentos.

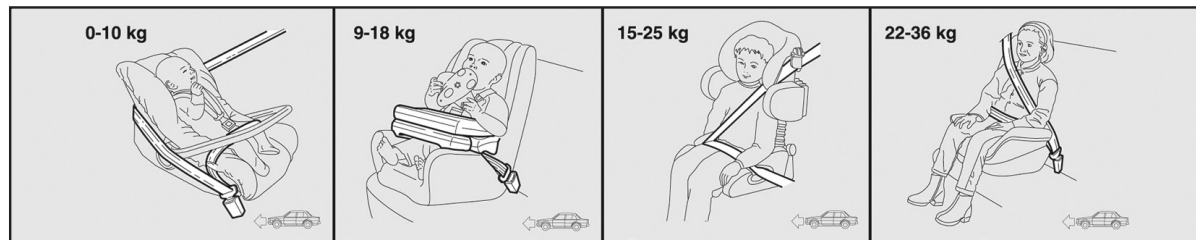

fig. 25

FC0297BR

Para una mayor protección en caso de choque, todos los ocupantes deben viajar sentados y con los cinturones de seguridad abrochados.

Especialmente si en el vehículo viajan niños.

La cabeza de los niños, respecto a los adultos, es proporcionalmente más grande y pesada respecto al resto del cuerpo, mientras que los músculos y la estructura ósea no se han desarrollado todavía completamente. Por lo tanto, son necesarios para su correcta sujeción, en caso de choque, sistemas distintos de los cinturones respecto a los adultos.

Los resultados de la investigación para la protección de los niños están sintetizados en la Norma Europea ECE-R44, que además de obligar a utilizar los sistemas de sujeción, los subdivide en cinco grupos:

- Grupo 0 - hasta 10 kg de peso
- Grupo 0 + - hasta 13 kg de peso
- Grupo 1 - 9 - 18 kg de peso
- Grupo 2 - 15 - 25 kg de peso
- Grupo 3 - 22-36 kg de peso

Como se puede ver, hay una parcial superposición entre los grupos y de hecho, en el comercio se encuentran dispositivos que cubren más de un grupo de peso **fig. 25**.

Todos los dispositivos de sujeción deben llevar los datos de homologación, junto con la marca de control, en una tarjeta bien fijada, que por ningún motivo debe quitarse.

Por encima de los 36 kg de peso o 1,50 m de estatura, los niños, desde el punto de vista de los sistemas de sujeción, se equiparan a los adultos y se pueden abrochar los cinturones normales.

Se debe seguir rigurosamente las instrucciones de uso del fabricante del dispositivo de sujeción utilizado.

## GRUPO 0 Y 0+

Los bebés hasta 13 kg. deben transportarse en una silla cuna dirigida hacia atrás que, manteniendo sujeta la cabeza, no esfuerza el cuello en caso de deceleraciones bruscas.

La cuna está fijada con los cinturones de seguridad del vehículo, tal como se ilustra en la **fig. 26** y a su vez debe sujetar al bebé con los cinturones que está equipada.



**La figura es solamente indicativa para el montaje. Monte la silla según las instrucciones que obligatoriamente el fabricante deberá entregar con la misma.**



FC02/99BK

fig. 26

## GRUPO 1

A partir de los 9 a los 18 kg. de peso, los niños pueden transportarse en una silla dirigida hacia adelante con un cojín anterior **fig. 27**, mediante el cual el cinturón de seguridad del vehículo sujeta tanto al niño como a la silla.



La figura es solamente indicativa para el montaje. Monte la silla según las instrucciones que obligatoriamente el fabricante deberá entregar con la misma.



Existen sillas que abarcan los grupos de peso 0 y 1 con un enganche posterior a los cinturones del vehículo y cinturones propios para sujetar al niño. A causa

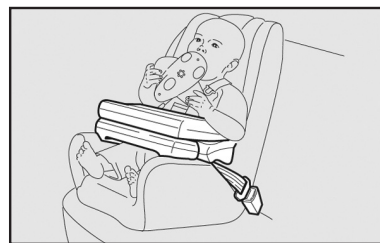

fig. 27

de su masa, pueden ser peligrosas si se montan mal abrochadas a los cinturones del vehículo (por ejemplo, interponiendo un cojín). Respete escrupulosamente las instrucciones de montaje que se entregan con la misma.

## GRUPO 2

A partir de los 15 a los 25 kg. de peso, los niños pueden abrocharse directamente los cinturones de seguridad del vehículo. Las sillas tienen sólo la función de colocar correctamente al niño respecto a los cinturones, de forma que el tramo diagonal se ajuste al tórax y nunca al cuello y el tramo horizontal se ajuste a las caderas y no al abdomen del niño **fig. 28**.



fig. 28



La figura es solamente indicativa para el montaje. Monte la silla según las instrucciones que obligatoriamente el fabricante deberá entregar con la misma.

## GRUPO 3

A partir de los 22 a los 36 kg. de peso, el espesor del tórax del niño ya es tal, que no es necesario el respaldo separador.

La **fig. 29** ilustra un ejemplo de la posición correcta del niño en el asiento trasero.

Por encima de 1,50 m de estatura, los niños pueden abrocharse los cinturones normales al igual que los adultos.

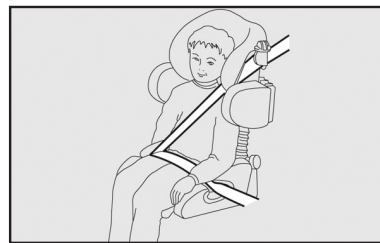

fig. 29



La figura es solamente indicativa para el montaje. Monte la silla según las instrucciones que obligatoriamente el fabricante deberá entregar con la misma.

**A continuación, se resumen las normas de seguridad que deben respetarse para transportar niños:**

1) La posición aconsejada para la instalación de las sillas para los niños es en el asiento trasero, ya que es la posición que ofrece mayor protección en caso de choque.



Si el vehículo está equipado con airbag en el lado pasajero, no coloque en el asiento delantero la silla para los niños, ya que no deberán viajar nunca en este asiento.

2) Cuando se desactiva el Airbag del lado pasajero, es imprescindible que compruebe, mediante el correspondiente testigo  situado en el cuadro de instrumentos, que la desactivación ha tenido lugar.

3) Respete escrupulosamente las instrucciones que el fabricante obligatoriamente deberá entregar con la silla. Guarde estas instrucciones en el vehículo junto con los documentos y este manual. No utilice sillas usadas que no tengan las instrucciones de uso.

4) Compruebe siempre tirando de la cinta que el cinturón se haya abrochado perfectamente.

5) Por cada sistema de sujeción se debe abrochar un solo niño. No transporte nunca dos niños con un solo cinturón.

6) Compruebe siempre que los cinturones no se apoyen en el cuello del niño.

7) Durante el viaje, no permita que el niño adopte posturas incorrectas o que se desabroche el cinturón.

8) No lleve nunca a los niños en brazos, ni siquiera a los recién nacidos. Nadie, por muy fuerte que sea, podría sujetarlos en caso de choque.

9) En caso de accidente, sustituya la silla por otra nueva.

## PRETENSORES

Para reforzar la acción de protección de los cinturones de seguridad delanteros, los vehículos Fiat están provistos de pretensores cuando están equipados también con airbag. Estos dispositivos “sienten”, a través de un sensor, que se está produciendo una colisión violenta y disminuyen la longitud del cinturón algunos centímetros.

De este modo garantizan la perfecta adherencia de los cinturones al cuerpo de los ocupantes, antes de que inicie la acción de sujeción. Cuando los carretes se traban quiere decir que el pretensor ha sido activado. El cinturón no se alarga ni siquiera tirando de él.

Los pretensores no necesitan mantenimiento ni lubricación. Cualquier modificación de su estado original anula su buen funcionamiento. Es absolutamente necesario sustituir el dispositivo en el caso que entre agua o barro debido a fenómenos atmosféricos tales como inundaciones, marejadas, etc.

Para asegurar la máxima protección de la acción de los pretensores, abróchese el cinturón teniéndolo bien adherido al tronco y a las caderas.



**Está terminantemente prohibido desmontar o manipular los componentes del pretensor. Cualquier intervención debe ser realizada por personal especializado y autorizado. Diríjase siempre a un taller de la Red de Asistencia Fiat.**



**El pretensor es utilizable solamente una vez. Luego de su utilización, diríjase a un taller de la Red de Asistencia Fiat para efectuar la sustitución. La validez del dispositivo se indica en la etiqueta adhesiva ubicada en la tapa de la guantera y, para algunas versiones, en la parte interna del capó. Tenga atención respecto al plazo de validez y diríjase a la Red de Asistencia Fiat para la sustitución del dispositivo.**



**Golpes, vibraciones y aumento de la temperatura (superiores a 100 °C y por lo menos durante 6 horas) localizados en la zona de los pretensores pueden provocar su activación o se pueden dañar; no hay peligro de que se activen debido a las vibraciones producidas por las irregularidades de la carretera o cuando se superan accidentalmente pequeños obstáculos como veredas, etc. Diríjase a un taller de la Red de Asistencia Fiat siempre que deba realizar alguna reparación en los pretensores.**

### LIMITADORES DE CARGA

**Los limitadores de carga están presentes en los cinturones con pretensores.**

Para aumentar la seguridad pasiva, los carretes de los cinturones de seguridad (equipados con pretensor) poseen en su interior un limitador de carga que permite dosificar la fuerza con la que el sistema actúa en el tórax y en los hombros durante la acción de retención de los cinturones en caso de colisión frontal.

# TABLERO DE INSTRUMENTOS

La disponibilidad y posición de los instrumentos y de los testigos puede variar en función de las versiones y equipos opcionales.

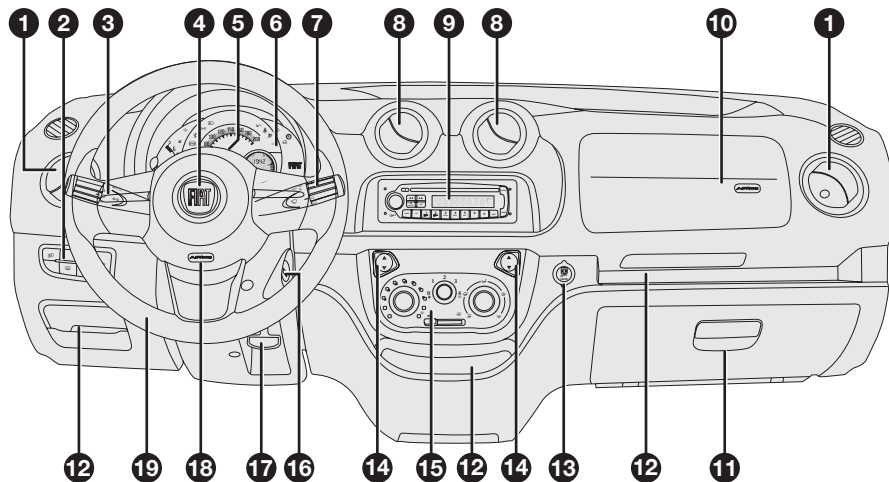

NU013

fig. 30

**1)** Difusores de aire laterales regulables y orientables - **2)** Comandos o portaobjetos (algunas versiones) - **3)** Palanca de comando de las luces externas - **4)** Bocina - **5)** Interruptor de las luces de emergencia - **6)** Cuadro de instrumentos y testigos - **7)** Palanca de comando del limpiaparabrisas y limpialuneta - **8)** Difusores de aire regulables orientables centrales - **9)** Radio - **10)** Airbag del lado del pasajero - **11)** Guantero - **12)** Portaobjetos - **13)** Toma de corriente - **14)** Levantavidrios eléctricos delanteros - **15)** Comandos de ventilación y aire acondicionado - **16)** Conmutador de arranque - **17)** Palanca para regulación de altura del volante - **18)** Airbag del lado del conductor - **19)** Volante.

**A-18**

# CUADRO DE INSTRUMENTOS

El cuadro de instrumentos puede variar en el grafismo y el color, pero el funcionamiento de los instrumentos, indicadores y display permanece el mismo.

A

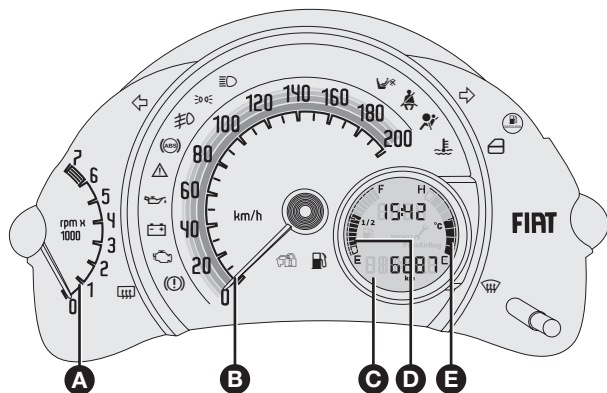

fig. 31

- A - Tacómetro.
- B - Velocímetro.
- C - Display electrónico.
- D - Indicador de nivel de combustible.
- E - Indicador de temperatura del líquido refrigerante del motor.

# INSTRUMENTOS DEL VEHICULO

## VELOCIMETRO (INDICADOR DE VELOCIDAD) - fig. 32

Ubicado en el cuadro de instrumentos, tiene la función de indicar la velocidad de desplazamiento del vehículo.

El kilometraje parcial y total, así como la puesta a cero pueden ser vistos a través del display.

## INDICADOR DEL NIVEL DE COMBUSTIBLE - fig. 33 y 34

Cuando se pone la llave en **MAR**, las barras verticales **A-fig. 33** se iluminan gradualmente hasta indicar

el nivel de combustible que hay en el depósito.

El encendido continuo de la señalización de reserva en el cuadro de instrumentos y el mensaje "FUEL" **fig. 34** indican que en el depósito quedan todavía 5,5 a 7,5 litros de combustible.

El mensaje "FUEL" se visualiza destellando solamente 10 segundos después de alcanzar el nivel de reserva y mientras se mantenga en ésta condición, o después de hacer conectado la llave de encendido con el depósito en la condición de reserva.

El testigo de reserva de combustible (amarillo ámbar) se enciende en el cuadro de instrumentos y permanece encendido durante toda la condición de reserva de combustible.

En las condiciones de reserva de combustible, las barras (1ª y 2ª) **A-fig. 34** deben destellar junto con el icono de reserva de combustible **B-fig. 34**.

El testigo de reserva de combustible permanece encendido durante toda la condición de reserva.

**ADVERTENCIA: el encendido intermitente de la escala de indicación de combustible curva, E, F y 1/2 indica avería en el sistema. En este caso, diríjase a la Red de Asistencia Fiat.**

E - (empty) depósito vacío.

F - (full) depósito lleno.

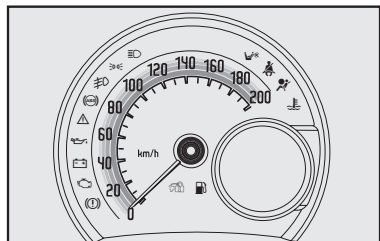

fig. 32

A-20

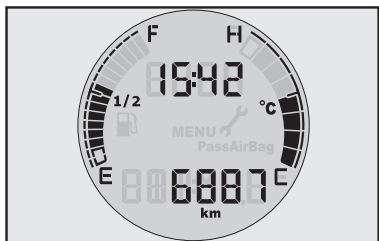

fig. 33

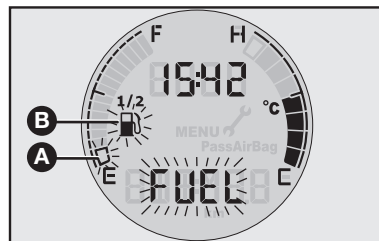

fig. 34

NU033

NU037

NU038





Por motivo de seguridad, bien como para garantizar el correcto funcionamiento del sistema y evitar errores de indicación del instrumento, la llave de encendido deberá permanecer desconectada mientras se esté aprovisionando el vehículo.

Ver observaciones en el apartado “Estacionamiento” en el capítulo B - USO CORRECTO DEL VEHÍCULO.

### INDICADOR DE TEMPERATURA DEL LIQUIDO REFRIGERANTE - figs. 35, 36 y 37

El indicador digital del lado derecho del display (8 barras horizontales) **fig. 35** presenta la temperatura del líquido refrigerante del motor.

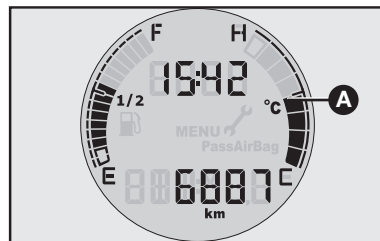

fig. 35

En régimen de funcionamiento normal, la indicación debe estar sobre los valores centrales de la escala **A-fig 35**.

En condiciones de alta temperatura **fig. 35** con las barras horizontales encendidas hasta la 7ª barra **B-fig. 37**, el display del indicador de temperatura exhibe el mensaje “TEMP” parpadeando hasta que el valor de temperatura vuelve a la 6ª barra horizontal del indicador.

Si la temperatura alcanza la última barra horizontal (8ª) **fig. 36**, el testigo de temperatura excesiva del líquido refrigerante , el mensaje “STOP” y todas las barras horizontales parpadean hasta que los valores vuelvan a la 7ª barra. En este caso, apague el motor y diríjase a la **Red de Asistencia Fiat**.



fig. 36

Si la indicación se acerca a la parte superior de las barras horizontales, significa que el motor está siendo muy solicitado y es necesario reducir la exigencia de las prestaciones.

El encendido intermitente de la escala de indicación de temperatura (curva, C, H y °C) indica avería en el sistema. En este caso, diríjase a la **Red de asistencia Fiat**.



En caso de sobrecalentamiento, apague inmediatamente el motor y acuda a un taller de la Red de Asistencia Fiat.

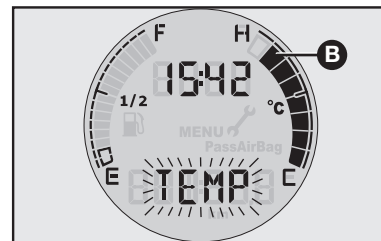



fig. 37

**ADVERTENCIA:** si el indicador estuviera en el inicio de escala (temperatura baja) con el señalador luminoso de exceso de temperatura, o con el señalador luminoso  del sistema de inyección encendido, es señal de anomalía en el sistema. En ese caso, diríjase a la Red de Asistencia Fiat.

Si el motor funciona sin el líquido refrigerante, su vehículo podrá sufrir graves daños. En tales casos, las reparaciones no serán amparadas por la garantía.

## TACÓMETRO - fig. 38

La aguja en el sector rojo **A**-fig. 45 indica un régimen de r.p.m. demasiado elevado que podría dañar al motor. Por lo tanto, es una maniobra que se debe evitar.

**ADVERTENCIA:** el sistema de control de la inyección electrónica bloquea progresivamente el flujo de combustible cuando el motor está “sobre el límite de revoluciones”, con consiguiente pérdida de potencia del motor mismo.

## OBSERVACIONES:

rpm - revoluciones por minuto.

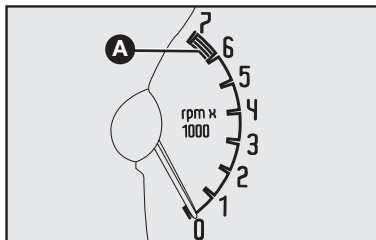

fig. 38

## DISPLAY ELECTRONICO

El patrón de los mensajes exhibidos varía según la versión del vehículo y los equipos opcionales presentes en el mismo.

Para aprovechar la información que ofrece el DISPLAY (con llave en la posición **MAR**) es necesario en primer lugar, que se familiarice con los botones de mando (ubicados a la izquierda de la columna de dirección **fig. 39**).

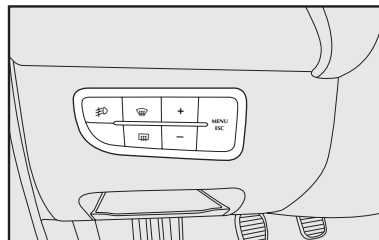

fig. 39

## INFORMACIONES PRESENTES EN LA PAGINA ESTANDAR - fig. 40

La página estándar exhibe las siguientes indicaciones:

**A** - Hora (permanentemente exhibida).

**B** - Cuentakilómetros (exhibe los kilómetros recorridos).

**NOTA:** con la llave fuera del conmutador de arranque, al abrir por lo menos una de las puertas, el display se ilumina exhibiendo durante algunos segundos la hora y la indicación de los kilómetros recorridos.



fig. 40

## INFORMACIONES EN EL DISPLAY

Con la llave de arranque conectada el display exhibe (dependiendo del kilometraje del vehículo):

- Indicación de la periodicidad del mantenimiento programado (kilometraje que falta para la revisión) o advertencia del vencimiento de la próxima revisión, con destello del icono .

- Indicación de la periodicidad del mantenimiento programado (días que faltan para la revisión) o advertencia del vencimiento de la próxima revisión, con destello del icono .

Según la versión del vehículo también podrán ser visualizados en el display:

- Reloj (**B**-fig. 41).

- Cuentakilómetros total (**A**-fig. 41).



fig. 41

- Cuentakilómetros parcial (ver botón de conmutación: parcial/total **A**-fig. 44).

- Indicación del nivel de combustible (**C**-fig. 41).

- Indicación de la temperatura del líquido refrigerante del motor (**D**-fig. 41).

## BOTONES DE MANDO - fig. 42

Se recomienda leer atentamente este capítulo antes de efectuar alguna operación.

Con el vehículo detenido se puede acceder a todas las funciones del menú.

## BOTON MENU ESC - A-fig. 42 (algunas versiones)

Una presión breve en el botón MENU ESC permite:

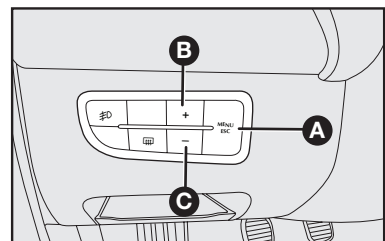

fig. 42

- Seleccionar, para algunas versiones, hora o minutos para la regulación.
- Confirmar la regulación o la función seleccionada.
- Interromper el mensaje en el display, cuando presente.

Presión superior a dos segundos permite:

- Salir del menú, memorizando las regulaciones efectuadas y volviendo a la pantalla estándar.

### TECLAS + Y – (B y C-fig. 42 (algunas versiones))

Los botones + y – activan distintas funciones:

- Entrar en el menú (tecla + o -).
- Seleccionar las opciones del menú de setup.
- En el interior del menú permiten la navegación hacia arriba o hacia abajo.
- Regulación del reloj en el display.

### REGULACION DEL RELOJ

#### Versiones con opcional airbag

Para efectuar la regulación del reloj:

#### A-24

- Entrar en el menú presionando la tecla + o -.
- Navegar hasta la tecla de regulación de horas.
- Presionar MENU ESC para permitir la regulación (la hora y los minutos parpadean **fig. 43**).
- Efectuar la regulación de la hora y los minutos, utilizando las teclas + o -.
- Presione MENU ESC (más de 2 segundos) para salir del menú.

#### Versiones sin opcional airbag

Para efectuar la regulación del reloj (horas y minutos):

- Seleccionar el cuentakilómetros total apretando el botón **A-fig. 44**.

- Presionar (más de 2 segundos) el botón **A** para empezar la regulación del reloj.

- Presionando brevemente (menos de 2 segundos) el botón **A**, haga la regulación de las horas.

- Presionar (más de 2 segundos) el botón **A**, para empezar la regulación de los minutos

- Presionando brevemente (menos de 2 segundos) el botón **A**, haga la regulación de los minutos.

- Presionar (más de 2 segundos) el botón **A**, para memorizar la regulación de los minutos.

**ADVERTENCIA: se admite una variación de más o menos 2 segundos a cada 24 horas en el reloj electrónico.**



fig. 43

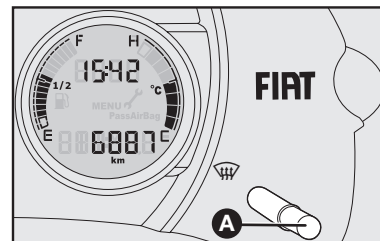
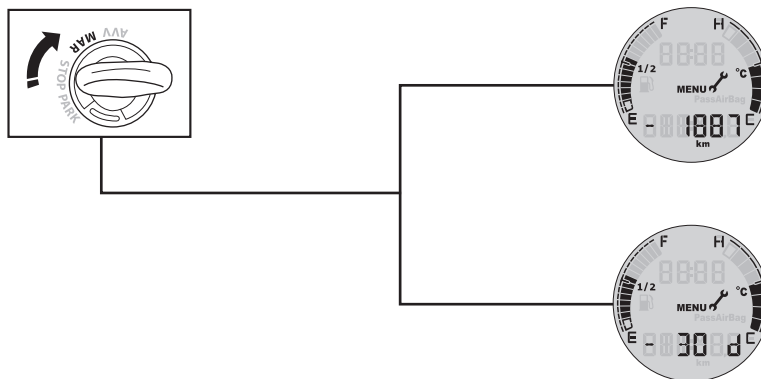

fig. 44

## MANTENIMIENTO PROGRAMADO Y SUSTITUCION DEL ACEITE DEL MOTOR

Al girar la llave de contacto a **MAR**, dependiendo del kilometraje del vehículo o del tiempo pasado desde da última operación de mantenimiento, el display exhibe las informaciones relativas al número de días o al kilometraje faltante para el próximo mantenimiento programado o sustitución del aceite del motor.



El PLAN DE MANTENIMIENTO PROGRAMADO del vehículo ha previsto operaciones de mantenimiento cada 10.000 km **ver advertencias especiales en el capítulo “Mantenimiento del vehículo”**. La exhibición de informaciones con relación a las operaciones de mantenimiento (excepto revisión de carrocería) se visualiza automáticamente con la llave de arranque en la posición **MAR**, a contar de los 2.000 km que faltan para la revisión o cada 30 días de la sustitución anual del aceite del motor y será visualizada cada 200 km (para revisión) o 3 días (para cambio anual del aceite del motor). Cuando el mantenimiento programado (revisión) se esté acercando al vencimiento previsto, al girar la llave a la posición **MAR**, en el display se visualizará la cantidad de kilómetros faltantes para la revisión o el número de días para la sustitución anual del aceite del motor, precedido de una señal negativa y una señal sonora será emitida. Dirijase a la **Red de Asistencia Fiat**, que realizará, además de las operaciones de mantenimiento previstas por el “Plan de mantenimiento programado” o por el “Plan de revisión anual”, la puesta a cero (reset) de la visualización de tiempo o kilómetros para la próxima sustitución anual del aceite del motor o mantenimiento programado. **El conteo del tiempo para exhibición del mensaje de sustitución anual del aceite del motor empezará desde el momento en que el vehículo haya recorrido 200 km como mínimo.**

**ATENCION:** los plazos y kilometrajes establecidos para realización de revisiones pueden cambiar de acuerdo con el mercado/país

## DESCRIPCION DEL MENU

El menú está compuesto por una serie de funciones ,cuya selección se puede realizar mediante los botones MENU ESC, + y -.

## ACCESO A LA VISUALIZACION DEL MENU

Después del CONTROL INICIAL, es posible acceder al menú.

**ADVERTENCIA:** en caso de que se acceda al Menú y dentro de 10 segundos no se realice alguna programación/regulación, el sistema sale automáticamente del Menú y visualiza la página activada anteriormente. En este caso, la última selección efectuada y no confirmada no permanece memorizada; por lo tanto, es necesario repetir la operación.

- Con el vehículo estacionado se puede acceder a todas las opciones del menú.

**ADVERTENCIA:** se recomienda que se haga cualquier programación/regulación con el vehículo parado.

Para navegar, presione la tecla + ubicada a la izquierda de la columna de dirección.



NL0046

El patrón y la cantidad de pantallas exhibidos varían según la versión del vehículo y los equipos opcionales presentes en el mismo.

## Advertencia de cierre incorrecto de la puertas

Para algunas versiones, en caso de cierre incorreto de las puertas se enciende el testigo .

## Advertencia para la revisión programada

La indicación automática irá ocurrir cuando la distancia recorrida por el vehículo esté dentro de los límites establecidos para su visualización, o sea, 2000 km antes de los plazos establecidos en el Plan de Mantenimiento Programado hasta 1000 km después. La indicación ocurrirá únicamente cuando la llave de arranque es posicionada en **MAR** a cada 200 km dentro de los límites establecidos para la advertencia durante 8 segundos. Será visualizado en el display, automáticamente, los kilómetros faltantes para la próxima revisión o si los mismos son excedidos hasta 1000 km. Será indicado en el display, tras la inicialización del cuadro y obedeciendo la prioridad de los mensajes (avería o advertencia, si las hay) el siguiente mensaje.

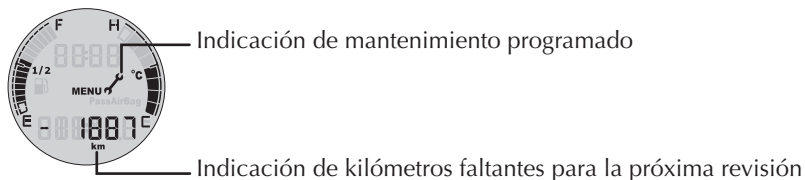

Si se supera el valor de kilometraje, la visualización del display, según la versión, será indicado como sigue:



Diríjase a la **Red de Asistencia Fiat** que realizará, además de las operaciones de mantenimiento previstas por el Plan de Mantenimiento Programado o por el Plan de Inspección Anual, la puesta a cero (reset) de los contadores de tiempo o kilómetros para la próxima sustitución anual del aceite del motor o mantenimiento programado.

### Advertencia para la sustitución anual del aceite del motor

La cantidad de días faltantes para el cambio de aceite será indicada en el display tras la inicialización del mismo, obediendo la prioridad de los mensajes (avería y/o advertencia si las hay). La indicación permanecerá en display durante 5 segundos.

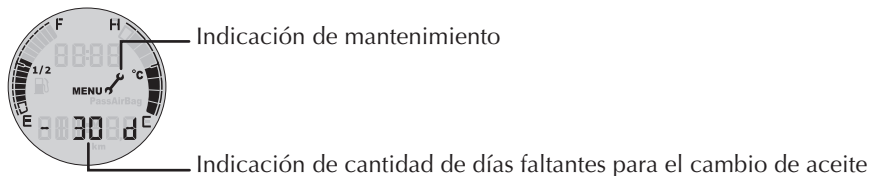

NUJ188

Obedeciendo la prioridad de los mensajes (avería y/o advertencia si las hay), tras la inicialización del cuadro, el siguiente mensaje será indicado en el display, según la versión, cuando se haya vencido el plazo indicado para la sustitución del aceite:



NUJ050

Diríjase a la **Red de Asistencia Fiat** que realizará, además de las operaciones de mantenimiento previstas por el Plan de Mantenimiento Programado o por el Plan de Inspección Anual, la puesta a cero (reset) de los contadores de tiempo o kilómetros para la próxima sustitución anual del aceite del motor o mantenimiento programado.



## OBSERVACIONES IMPORTANTES

El sistema de aviso de revisión no lleva en cuenta los periodos en los cuales la batería estuvo desconectada, de modo que los intervalos de mantenimiento especificados en el PLAN DE MANTENIMIENTO PROGRAMADO tendrán prioridad y deberán ser siempre observados.

Siga rigurosamente las recomendaciones para sustitución de aceite del motor, descritas en el capítulo D, si se utiliza el vehículo predominantemente en condiciones especialmente severas.

Para tener pleno conocimiento de las condiciones de garantía del vehículo es indispensable consultar el certificado de garantía que se adjunta a este manual.

**ATENCIÓN:** los plazos y kilometrajes establecidos para realización de revisiones pueden cambiar de acuerdo con el mercado/pais.

## Iluminación automática del display al desconectar la llave de encendido

Con el vehículo apagado, el display del cuadro de instrumentos se enciende durante 10 segundos, indicando el cuentakilómetros total y el reloj digital.

El display, según la versión, indicará:



NU051

Al poner la llave en **MAR**, se visualizan los datos presentes antes de la última vez que se desconectó la llave. Si el display presentaba los datos de cuentakilómetros total antes de la puesta de la llave en **OFF**, estos datos permanecerán en el display.

## Activación/desactivación del airbag del lado del pasajero

Esta función permite activar o desactivar el airbag frontal del lado del pasajero a través del botón MENU ESC y de las teclas + y - ubicadas a la izquierda de la columna de dirección.

Para efectuar la activación/desactivación del airbag del pasajero, se debe hacer el siguiente procedimiento:

- presionar el botón + o - para tener acceso al MENÚ;
- ir hasta la pantalla de activación/desactivación del airbag del lado del pasajero;
- presionar MENU ESC (ON o OFF destellan para permitir la activación o desactivación);
- Seleccionar la opción de activación (ON)/desactivación (OFF) del airbag del pasajero a través de los botones + y -;
- Confirmar presionando MENU ESC.

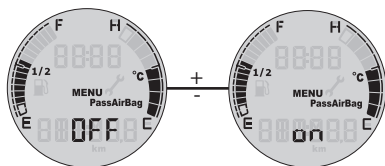

- confirmar seleccionando la opción "yes" o "no" para activar/desactivar el airbag del pasajero.

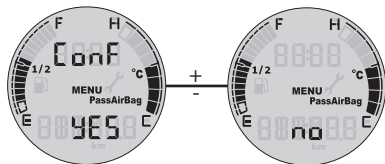

- presionar la tecla MENU ESC para confirmar Airbag del pasajero "ON"
- El testigo de exclusión del airbag se apagará en el cuadro de instrumentos.

# TESTIGOS Y SEÑALIZACIONES

## ADVERTENCIAS GENERALES

Las **señalizaciones de advertencia/avería** se visualizan a través del encendido de un testigo en el cuadro de instrumentos, y pueden ser acompañadas por una señal acústica y, para algunas versiones, por mensajes en el display.

Las señalizaciones son **sintéticas y de precaución** y tienen la finalidad de sugerir la **inmediata acción** que el conductor debe realizar, cuando se presenta un mal funcionamiento en el vehículo. Sin embargo, tal señalización no se debe considerar detallada y/o alternativa a lo que se especifica en el presente Manual de Uso y Mantenimiento, del que se aconseja siempre una lectura detallada y atenta. En caso de señalización de advertencia/avería, **tome siempre como referencia las indicaciones del presente capítulo.**

En las siguientes páginas se describen algunos ejemplos de situaciones en las cuales un testigo puede encenderse en el cuadro de instrumentos o una señalización de advertencia/avería puede aparecer en el display.



### FLUIDO DE FRENOS INSUFICIENTE (rojo)

Al girar la llave de arranque a la posición **MAR** el testigo se enciende, pero debe apagarse cuando se suelta el freno de estacionamiento.

El testigo se enciende (para algunas versiones, junto con el mensaje exhibido en el display es emitida una señal acústica) cuando el nivel del fluido en el depósito desciende por debajo del nivel mínimo.



**Si se enciende el testigo (ⓘ) durante la marcha (junto con el mensaje que se visualiza en el display) pare inmediatamente el vehículo y diríjase a la Red de Asistencia Fiat.**



### FRENO DE MANO ACTIVADO (rojo)

El testigo se enciende cuando se acciona el freno de mano.

En algunas versiones, con el vehículo en movimiento es emitida una señal acústica.



**Si se enciende el testigo (ⓘ) durante la marcha, compruebe que el freno de mano no esté accionado.**





### AVERIA DEL AIRBAG (rojo) (donde esté previsto)

Al girar la llave de arranque a la posición **MAR** el testigo se enciende, pero debe apagarse después de algunos segundos. El testigo se enciende con luz fija junto con el mensaje que se visualiza en el display cuando el sistema airbag presenta anomalías de funcionamiento.



Si el testigo  no se enciende, permanece encendido con la llave en la posición **MAR**, o se enciende durante la marcha del vehículo (junto con el mensaje que se visualiza en el display), pare inmediatamente el vehículo y diríjase a la Red de Asistencia Fiat.





La avería del testigo  es señalizada mediante el destello del testigo . Esto ocurre solamente después de 4 segundos del encendido fijo del testigo .



**TESTIGO DE DESACTIVACION DEL AIRBAG DEL LADO DEL PASAJERO (ámbar) (donde esté previsto)**

El testigo  se enciende cuando se desactiva el airbag frontal del lado del pasajero, por medio de la operación detallada en el asunto "AIRBAG".



El testigo de desactivación del lado del pasajero  señala además eventuales anomalías del testigo . Esta condición es señalizada por un parpadeo intermitente del testigo  que dura más de 4 segundos. En este caso es necesario apagar inmediatamente el motor y dirigirse a la Red de Asistencia Fiat.



**CARGA INSUFICIENTE DE LA BATERIA (rojo)**

Al girar la llave de arranque a la posición **MAR** el testigo en el cuadro se enciende y debe apagarse al poner en marcha el motor (es posible que el testigo se apague con retraso cuando el motor está en ralentí). Si el testigo permanece encendido, diríjase inmediatamente a la **Red de Asistencia Fiat**.



**PRESION INSUFICIENTE DEL ACEITE DEL MOTOR (ROJO)**

Al girar la llave de arranque a la posición **MAR** el testigo en el cuadro se enciende y debe apagarse al poner en marcha el motor.

Si ocurre la condición de baja presión del aceite del motor, el testigo permanece encendido en el cuadro de instrumentos y, en algunas versiones, aparece el mensaje de texto en el display, junto con la señal acústica.



Si el testigo  se enciende durante la marcha (para algunas versiones, junto con el mensaje que se visualiza en el display), pare inmediatamente el motor y diríjase a la Red de Asistencia Fiat.



### TEMPERATURA EXCESIVA DEL LIQUIDO REFRIGERANTE DEL MOTOR (rojo)



**Cuando el motor está muy caliente, no retire el tapón del depósito, pues hay peligro de quemaduras.**

Al girar la llave de arranque a la posición **MAR** el testigo en el cuadro de instrumentos y debe apagarse después de algunos segundos.

En presencia de condición de alta temperatura con el indicador digital en el display encendido hasta la penúltima barra (7ª) se visualiza el mensaje "TEMP" destellando hasta que el valor de temperatura vuelva a la 6ª barra horizontal.

Si la temperatura alcanza la última barra horizontal (8ª), el testigo de temperatura, el mensaje "STOP" y todas las barras de la escala del indicador deben destellar hasta que los valores de temperatura vuelvan a la 7ª barra. En ese caso, apague el motor y diríjase a la **Red de Asistencia Fiat**.

Si el testigo se enciende durante la marcha, pare el vehículo, mantenga el motor funcionando y ligeramente acelerado para permitir la circulación del líquido de refrigeración.



**Si el testigo no se apaga después de 2 a 3 minutos, a pesar de las precauciones tomadas, apague el motor y solicite asistencia en la Red de Asistencia Fiat.**

**ATENCIÓN: en caso de recorridos muy severos se recomienda mantener el motor funcionando y ligeramente acelerado durante algunos minutos antes de apagarlo.**

**ATENCIÓN: después de un recorrido muy severo, se aconseja que mantenga el motor en marcha y ligeramente acelerado durante algunos minutos antes de apagarlo.**

**Si el motor funciona sin el líquido refrigerante, su vehículo podrá sufrir graves daños. En tales casos, las reparaciones no serán amparadas por la garantía.**



### CIERRE INCORRECTO DE PUERTAS (rojo) (donde esté previsto)

En algunas versiones el testigo se enciende en el cuadro de instrumentos cuando una o más puertas, no están cerradas perfectamente.



### CINTURON DE SEGURIDAD (algunas versiones) (rojo)

Al poner la llave de arranque en la posición **MAR**, el testigo del cinturón de seguridad parpadea durante 10 segundos, independientemente de que el cinturón esté abrochado o no.



### AVERIA EN EL SISTEMA DE CONTROL DEL MOTOR (ámbar)

En condiciones normales, al poner la llave de arranque en la posición **MAR**, el testigo se enciende y debe apagarse al poner en marcha el motor. Se enciende al inicio para indicar el correcto funcionamiento del testigo.

Si el testigo permanece encendido o se ilumina durante la marcha (junto con el mensaje que se visualiza en el display y emisión de señal acústica) señala que el sistema de alimentación/encendido no funciona correctamente pudiendo provocar elevadas emisiones de gases en el escape, posible pérdida de prestaciones, dificultad en la conducción del vehículo y un mayor consumo.

En estas condiciones se puede continuar la marcha sin exigirle al motor el máximo de sus prestaciones o alta velocidad. El uso prolongado del vehículo con el testigo encendido puede dañar el motor. Diríjase lo antes posible a la **Red de Asistencia Fiat**.

El testigo se enciende si la avería desaparece, sin embargo, el sistema memoriza la indicación;



**Si, al girar la llave de arranque a la posición MAR, el testigo  no se enciende, o bien, si durante la marcha si enciende diríjase lo antes posible a la Red de Asistencia Fiat.**



### RESERVA DE COMBUSTIBLE

El testigo del cuadro de instrumentos se enciende, junto con el mensaje "FUEL" visualizado en el display cuando en el depósito quedan aún 5,5 a 7,5 litros de combustible. Vea "Indicación del nivel de combustible", capítulo A.



### AVERIA EN EL SISTEMA ANTIBLOQUEO DE LAS RUEDAS ABS (ámbar) (donde esté previsto)

Al girar la llave de arranque a la posición **MAR** el testigo en el cuadro se enciende y debe apagarse después de algunos segundos.

El testigo se enciende (para algunas versiones, junto con el mensaje que se visualiza en el display y emisión de señal acústica) cuando el sistema no funciona correctamente. En este caso, el sistema de frenos sigue funcionando normalmente, manteniendo inalterada su eficiencia, aunque no utiliza las potencialidades ofrecidas por el sistema ABS. Se recomienda prudencia sobre todo cuando la adherencia no es buena;

por lo tanto, diríjase lo antes posible a la **Red de Asistencia Fiat**.



+





### AVERIA EN EL REGULADOR ELECTRÓNICO DE FRENADO EBD (donde esté previsto)

El vehículo que dispone de sistema de frenos ABS está equipado también con regulador electrónico de frenado (EBD). El encendido simultáneo de los testigos  y  en el cuadro de instrumentos (junto con el mensaje visualizado en el display y emisión de señal acústica) con el motor en marcha indica una anomalía en el sistema EBD; en este caso, ante un frenazo, se puede producir un bloqueo precoz de las ruedas traseras, con la consiguiente posibilidad de derrape. Conduzca con mucha precaución hasta el taller de la **Red de Asistencia Fiat** más cercano para que controlen el sistema.



### **AVERIA EN EL SISTEMA DE PROTECCION DEL VEHICULO - FIAT CODE (ámbar)**

Al girar la llave de arranque a la posición **MAR** el testigo en el cuadro de instrumentos debe parpadear una sola vez y luego apagarse. Si, con la llave en la posición **MAR**, el testigo permanece encendido, indica una posible avería. (consulte el sistema Fiat Code en este capítulo).

**ATENCION:** si se encienden simultáneamente los testigos  y  significa que hay una avería en el sistema Fiat CODE.



### **FAROS AUXILIARES (verde) (algunas versiones)**

El testigo en el cuadro de instrumentos se enciende cuando se encienden los faros antiniebla.



### **LUZ DE GIRO IZQUIERDA (verde) (intermitente)**

El testigo en el cuadro de instrumentos se enciende cuando se acciona hacia abajo la palanca de mando de las luces de giro o, junto con la luz de giro derecha, cuando se acciona el botón de las luces de emergencia.



### **LUZ DE GIRO DERECHA (verde) (intermitente)**

El testigo en el cuadro de instrumentos se enciende cuando se acciona hacia arriba la palanca de mando de las luces de giro o, junto con la luz de giro izquierda, cuando se acciona el botón de las luces de emergencia.



### **LUCES DE POSICION Y FAROS (verde)**

El testigo en el cuadro de instrumentos se enciende cuando se encienden las luces de posición.



### **FAROS ALTOS (azul)**

El testigo en el cuadro de instrumentos se ilumina cuando se encienden los faros altos.



### **DESEMPAÑADOR DE LA LUNETA TRASERA (ámbar) (algunas versiones)**

El testigo se enciende cuando se conecta el desempañador de la luneta.



### **DESEMPAÑADOR DEL PARABRISAS (ámbar) (algunas versiones)**

El testigo se ilumina cuando se conecta el desempañador del parabrisas.



# SISTEMA DE CALEFACCION/VENTILACION

- 1 - Difusores para desempañar el parabrisas.
- 2 - Difusores para desempañar los vidrios laterales delanteros.
- 3 - Difusores centrales y laterales orientables.
- 4 - Boquillas laterales inferiores para enviar el aire hacia los pies de los ocupantes de los asientos delanteros.

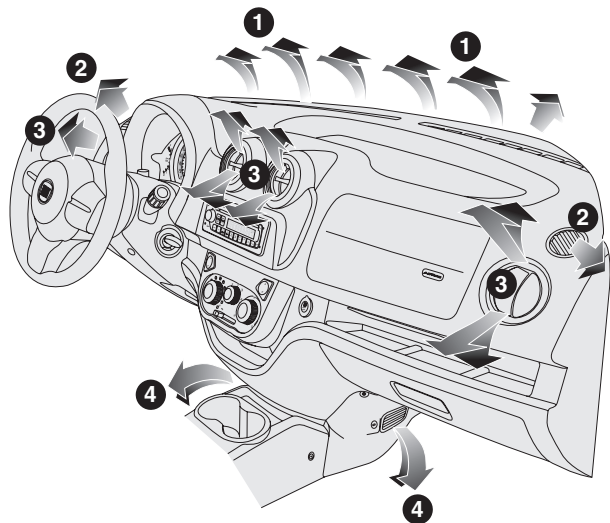

fig. 45

## DIFUSORES ORIENTABLES Y REGULABLES

Los difusores **A-fig. 46** y **B-fig. 47** pueden orientarse hacia arriba o hacia abajo, izquierda y derecha, girándolos.

Los difusores para los vidrios laterales **C-fig. 47** son fijos.

## VENTILACIÓN

### MANDOS - fig. 48

**A** - Selector para encender el ventilador.

**B** - Cursor para seleccionar la función de recirculación, eliminando la entrada de aire externo.

**C** - Selector para la distribución de aire.

**↗** - Flujo de aire direccionado hacia el cuerpo de los pasajeros. En esta posición mantenga los difusores centrales y laterales completamente abiertos.

**↖** - Flujo de aire direccionado al parabrisas.

**↖** - Introducción de aire externo abierta.

**↖** - Introducción de aire externo cerrada.

Se debe utilizar preferentemente si se transita por regiones con mucho polvo o gran contaminación del aire (túneles, embotellamiento).

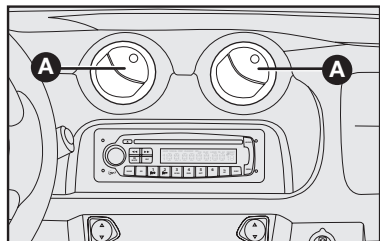

fig. 46

**A-38**

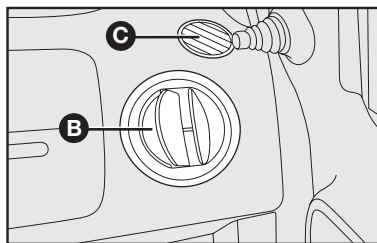

fig. 47

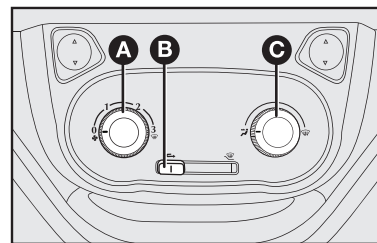

fig. 48

# CALEFACCION Y VENTILACION

## MANDOS - fig. 49

**A** - Mando para regular la temperatura del aire (mezcla aire caliente/frío).

**B** - Cursor para seleccionar la función de recirculación, eliminando la entrada de aire exterior.

**C** - Mando para activar el ventilador o elegir la velocidad deseada.

**D** - Mando para la distribución del aire.

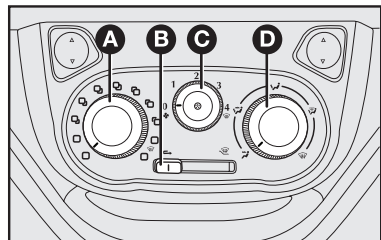

fig. 49

- Flujo de aire direccionado hacia el cuerpo de los pasajeros. En esta posición, mantenga los difusores centrales y laterales totalmente abiertos.

- Flujo de aire direccionado hacia los pies y el rostro.

- Flujo de aire direccionado hacia los pies.

- Flujo de aire direccionado hacia los pies y al parabrisas.

- Flujo de aire direccionado hacia el parabrisas.

## CALEFACCION

1) Mando para la temperatura del aire: indicador en el sector rojo.

2) Mando del ventilador: indicador en la velocidad deseada.

3) Mando para la distribución del aire: indicador en posición para calentar los pies y, al mismo tiempo, desempañar el parabrisas.

4) Cursor de recirculación: para obtener una calefacción más rápida, ponga el cursor de recirculación del aire en la posición que equivale solamente a la recirculación del aire interior.

Para evitar sensación de náuseas, cierre los difusores centrales cuando va a utilizar la calefacción.

## Parabrisas y vidrios laterales

1) Mando para la temperatura del aire: indicador en el sector rojo (completamente hacia la derecha).

2) Cursor del ventilador: indicador en la velocidad máxima.

3) Mando para la distribución del aire: indicador situado en posición .

4) Cursor para la recirculación del aire en posición , equivalente a la entrada de aire desde el exterior.

Una vez desempañados/descongelados los vidrios, mueva los mandos que utiliza normalmente de forma tal, que se mantengan las mejores condiciones de visibilidad.

## DESEMPAÑAMIENTO

Algunas versiones poseen desempañamiento en la luneta trasera y del parabrisas.

## Luneta térmica - Activación B-fig. 50

La activación de la función de desempañamiento de la luneta trasera tiene tres requisitos:

- Botón de desempañamiento de la luneta trasera conectado;
- Si el número de revoluciones por minuto del motor es superior a 500 rpm;
- Si el nivel de tensión de la batería es superior a 12,5 volts.

Si los requisitos son válidos, el sistema se activa.

## Desactivación

El sistema se puede desactivar de la siguiente manera:

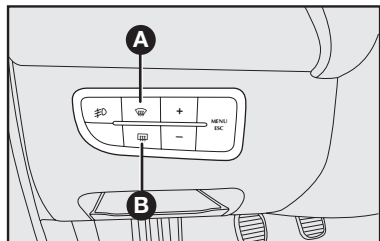

fig. 50

A-40

Manualmente:

- Accionando la tecla correspondiente.

Automáticamente:

- Después de 20 minutos de funcionamiento.

- Si la tensión de la batería disminuye a un valor inferior a 11,5 V, durante un periodo mínimo de 5 segundos. Si hay aumento de la tensión de la batería hasta un valor superior a 12,5 V durante un periodo mínimo de tiempo de 15 segundos, el sistema se reactiva.

- Si el número de revoluciones por minuto del motor es menor o igual a 500 rpm.

Ni bien la luneta trasera esté desempañada, se recomienda desconectar el sistema, presionando el botón **B-fig. 50**.

## Vidrio delantero - Activación A-fig. 50

La función de desempañamiento del parabrisas tiene una duración máxima de 3 minutos y este tiempo se reinicia a cada desactivación del botón. Al final de los 3 minutos la función se desactiva.

La activación de la función de desempañamiento del parabrisas tiene tres requisitos:

- Botón de desempañamiento del parabrisas conectado;
- Si el número de revoluciones por minuto del motor es superior a 500 rpm;
- Si el nivel de tensión de la batería es superior a 12,5 volts.

Si los requisitos son válidos, el sistema se activa.

Siempre que la función está activada, la lámpara indicadora en el botón se enciende.

## Desactivación

El sistema se puede desactivar de la siguiente manera:

Manualmente:

- Accionando la tecla correspondiente.

Automáticamente:

- Después de 3 minutos de funcionamiento.

- Si la tensión de la batería desciende a un valor inferior a 11,5 V, durante un periodo mínimo de 5 segundos. Si hay aumento de la tensión de la batería hasta un valor superior a 12,5 V durante un periodo mínimo de tiempo de 15 segundos, el sistema se reactiva.

- Si el número de revoluciones por minuto del motor es menor o igual a 500 rpm.

Ni bien el parabrisas esté desempañado, se recomienda desconectar el sistema, presionando el botón **B-fig. 50**.

La luneta térmica y el parabrisas térmico no funcionan simultáneamente. El parabrisas térmico tendrá prioridad de funcionamiento sobre la luneta térmica.

## Funcionamiento

La lógica de funcionamiento y prioridad es la siguiente:

| 1 <sup>er</sup> accionamiento          | 2 <sup>do</sup> accionamiento          | Desempañamiento trasero | Desempañamiento delantero |
|--|--|-------------------------|---------------------------|
| Botón de la luneta térmica conectado   | No ocurrió accionamiento               | Conectado               | Desconectado              |
| Botón de la luneta térmica conectado   | Botón del parabrisas térmico conectado | Desconectado            | Conectado                 |
| Botón del parabrisas térmico conectado | No ocurrió accionamiento               | Desconectado            | Conectado                 |
| Botón del parabrisas térmico conectado | Botón del parabrisas térmico conectado | Desconectado            | Conectado                 |

Cuando la luneta térmica está conectada y se acciona el botón del parabrisas térmico, pueden ocurrir las siguientes situaciones:



1- El parabrisas térmico tiene prioridad, funcionando, a partir del accionamiento del botón, durante 3 minutos.

2- Si se ha accionado el botón del parabrisas térmico en los 10 primeros minutos de funcionamiento de la luneta térmica (total de 20 minutos), el funcionamiento de la luneta térmica se interrumpe y sólo vuelve a funcionar después de haber pasado 3 minutos de funcionamiento del parabrisas térmico. En ese caso, el conteo de tiempo de funcionamiento de la luneta térmica se reiniciará (0 a 20 minutos).

3- Si se ha accionado el botón del parabrisas térmico en los 10 minutos finales de funcionamiento de la luneta térmica (total de 20 minutos) el funcionamiento de la luneta térmica se interrumpe y sólo vuelve a funcionar después de haber pasado 3 minutos de funcionamiento del parabrisas térmico. En ese caso, el conteo de tiempo de funcionamiento de la luneta térmica va a considerar el tiempo pasado anteriormente y funcionará hasta completar los 20 minutos.

**Nota: si se enciende el calefactor junto con el parabrisas térmico se aumenta la eficiencia del desempañamiento.**

## VENTILACION

- 1) Difusores de aire centrales y laterales: completamente abiertos.
- 2) Mando para la temperatura del aire: indicador en el sector azul.
- 3) Cursor del ventilador: indicador en la velocidad deseada.
- 4) Mando para la distribución del aire: indicador en .
- 5) Cursor para la recirculación del aire: en posición , equivalente a la entrada de aire desde el exterior.

Con el cursor en posición  se activa sólo la recirculación del aire interior.

**ADVERTENCIA:** esta función es muy útil en condiciones de gran contaminación exterior (túneles, caravanas, etc.). De todas formas, no le aconsejamos prolongar su uso, especialmente si todos los puestos del vehículo están ocupados.

## AIRE ACONDICIONADO

La instalación utiliza fluido refrigerante R134a que, en casos de pérdidas accidentales, no perjudica el medio ambiente. Por ningún motivo utilice fluido R12, ya que es incompatible con los componentes de la instalación.

### COMANDOS - fig. 51

**A** - Mando para regular la temperatura del aire (mezcla aire caliente/frío).

**B** - Cursor para conectar la recirculación de aire, eliminando la entrada de aire externo.

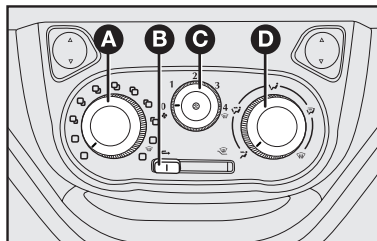



fig. 51

**C** - Mando para activar el ventilador y el aire acondicionado.

**D** - Mando para la distribución del aire.

 - Flujo de aire direccionado hacia el cuerpo de los pasajeros. En esta posición, mantenga los difusores centrales y laterales totalmente abiertos.

 - Flujo de aire direccionado hacia los pies y el rostro.

 - Flujo de aire direccionado hacia los pies.

 - Flujo de aire direccionado hacia los pies y al parabrisas.

 - Flujo de aire direccionado hacia el parabrisas.

### AIRE ACONDICIONADO (REFRIGERACION)

Para obtener una refrigeración rápida en el habitáculo de los vehículos equipados con aire acondicionado, opere el sistema de la siguiente manera:

- 1) Mando para la temperatura del aire **A-fig. 51** totalmente posicionado a la izquierda.

2) Cursor del ventilador **C-fig. 51**: posicionado en la velocidad máxima.

3) Mando para la distribución del aire **D-fig. 51** indicador en , para controlar que todas las salidas de aire estén abiertas.

Con el cursor en posición  es activada solamente la circulación del aire interno.

Algunas versiones son provistas de filtro antipolen, instalado en la caja de ventilación/aire acondicionado, con el objetivo de filtrar el aire enviado al interior del vehículo.

Si se observa una disminución en el caudal de aire por los difusores, verifique las condiciones del filtro (si disponible) y sustitúyalo si es necesario (vea sustitución del filtro antipolen y carbón activo en el plan de mantenimiento en el capítulo **D**).

4) Conecte el aire acondicionado abriendo el selector **C-fig. 51**.

5) Si es posible, abra totalmente o al menos un poco las ventanillas de las puertas delanteras por un breve período (de 2 a 3 minutos como máximo) para que haya una circulación intensa en el habitáculo. Enseguida cierre las mismas.

## CALEFACCION

Para las funciones de calefacción y ventilación, no ponga en funcionamiento el aire acondicionado, sino utilice solamente la instalación de calefacción y ventilación (consulte el capítulo anterior).

## DESEMPAÑAMIENTO RAPIDO

El aire acondicionado es muy útil para acelerar el desempañamiento por que deshumedece el aire. Es suficiente regular los mandos para la función de desempañamiento, y activar el aire acondicionado, presionando el pulsador **C-fig. 51**.

## Parabrisas y vidrios laterales

1) Acondicionador de aire conectado **C-fig. 51**.

2) Mando para la temperatura del aire: indicador en el sector rojo (completamente girado hacia la derecha) durante los días fríos o en el sector azul (completamente girado hacia la izquierda) durante los días calurosos.

3) Cursor del ventilador: indicador a la máxima velocidad.

4) Mando para la distribución del aire: indicador en .

5) Recirculación del aire desactivada.

Una vez desempañados/descongelados los vidrios, mueva los mandos que utiliza normalmente para mantener óptimas condiciones de visibilidad.

## RECIRCULACION

Con el comando en la posición  es activada una circulación de aire interna.

**ADVERTENCIA:** si la temperatura exterior es muy alta, activando la recirculación se acelera el proceso de refrigeración del aire. Esta función es muy útil en condiciones de gran contaminación exterior (túneles, caravanas, etc.). De todas formas, no le aconsejamos prolongar su uso, especialmente si todos los puestos del vehículo están ocupados.

**ADVERTENCIA:** si se está transitando por caminos de tierra o regiones polvorrientas en general, se recomienda activar la recirculación del aire para evitar que el polvo, u otro tipo de partículas, puedan introducirse en el interior del vehículo.

**ADVERTENCIA:** para una eficaz función de desempañamiento, mantenga la superficie interna de los vidrios limpia y desengrasada. Para la limpieza de vidrios use una pequeña cantidad de detergente neutro disuelto en agua. No utilice productos con contenido de siliconas para las partes plásticas, pues la silicona se evapora cuando está expuesta al sol, condensándose sobre los vidrios internos y perjudicando el desempañamiento y la visibilidad noturna.

**A-44**

## PALANCAS DEL VOLANTE

### PALANCA IZQUIERDA

Reúne los mandos de las luces externas y de las luces de giro y, en algunas versiones, desempañador de la luneta.

Las luces externas solamente se pueden encender con la llave de arranque en posición **MAR**.

Cuando se encienden las luces exteriores, se ilumina el cuadro de instrumentos y los símbolos de los mandos del tablero de instrumentos.

**NOTA:** los mandos del sistema de ventilación/calefacción se iluminan permanentemente.

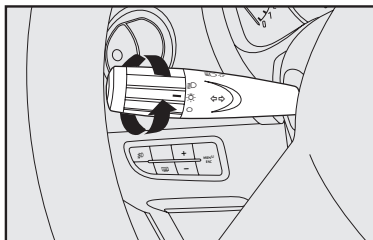





fig. 52

### Luces de posición - fig. 52

Se encienden girando la empuñadura desde la posición  a la posición . En el cuadro de instrumentos se enciende la respectiva lámpara piloto .

### Luces bajas - fig. 53

Se encienden girando la empuñadura desde la posición  a la posición .

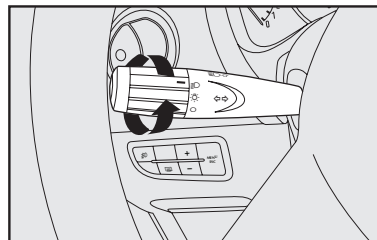



fig. 53

NU022

NU056



## Luces altas - fig. 54

Se encienden con la palanca en la posición , empujando la palanca hacia el tablero de instrumentos.

Se ilumina el señalador luminoso  en el tablero de instrumentos.

Se apagan tirando de la palanca hacia el volante.

## Luces de giro - fig. 55

Se encienden desplazando la palanca:

hacia arriba - para la luz de giro del lado derecho.

hacia abajo - para la luz de giro del lado izquierdo.

En el tablero de instrumentos se ilumina el señalador luminoso  con luz intermitente.

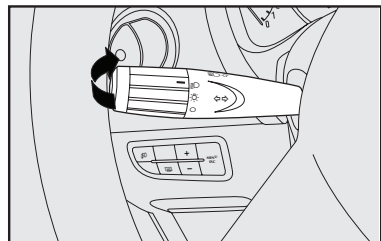

fig. 54

Las luces de giro se apagan automáticamente cuando se endereza la dirección. En caso de querer hacer una señal rápidamente, mueva la palanca hacia arriba o hacia abajo sin llegar al final de su recorrido. Al soltar la misma, vuelva a su posición de partida.

## Guiñadas - fig. 56

Se emiten guiñadas moviendo la palanca hacia el volante (posición inestable).

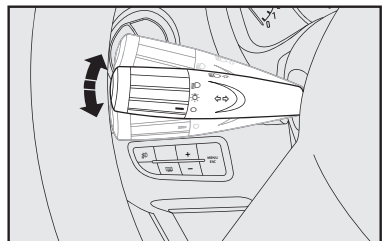

fig. 55

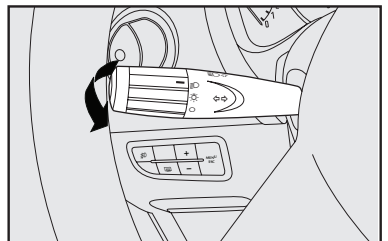

fig. 56

## PALANCA DERECHA

Reúne todos los mandos para la limpieza del parabrisas y luneta.

## Limpiaparabrisas/lavaparabrisas - fig. 57

Funciona únicamente con la llave de arranque en posición **MAR**.

**O** - Limpiaparabrisas detenido.

**1** - Funcionamiento intermitente.

**2** - Funcionamiento continuo lento.

**3** - Funcionamiento continuo rápido.

**4** - Funcionamiento continuo rápido: al soltar la palanca, esta vuelve a la posición **O** y el limpiaparabrisas se detiene automáticamente.

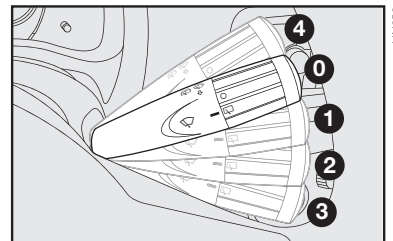

fig. 57

Desplazando la palanca hacia el volante **fig. 58** se acciona la bomba del líquido del lavaparabrisas.

### Lavado inteligente del parabrisas - **fig. 58**

Tirando de la palanca hacia el volante es posible activar con un solo movimiento el limpiaparabrisas y el surtidor del limpiaparabrisas.

En algunas versiones el limpiaparabrisas entra en acción automáticamente, si la palanca de comando es accionada durante más de medio segundo.

El limpiaparabrisas se desactiva luego de la liberación de la palanca, mientras este ejecuta los últimos movimientos de limpieza. Tras algunos segundos, en algunas versiones, puede realizar un último movimiento de limpieza y luego desactivarse.

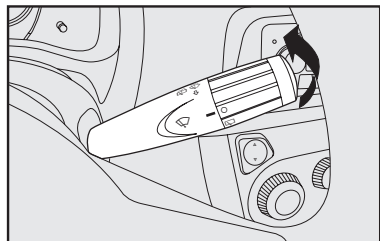

fig. 58

Alzando repetida y rápidamente (en tiempo inferior a medio segundo) la palanca de comando, podrá ser pulverizada un área del parabrisas sin activar el limpiaparabrisas.

### Lavaluneta/limpialuneta - **fig. 59 y 60**

Funciona solamente con la llave de ignición en la posición **MAR**.

Comandos:

- 1) gire la empuñadura de la posición para ;
- 2) empujando la palanca hacia el tablero de instrumentos (posición inestable), se activan el surtidor del lavador y el cepillo limpiador de la luneta. Al soltar se desconectan ambos.

Al soltar la palanca, el limpialuneta funciona durante algunos segundos y luego se desconecta.

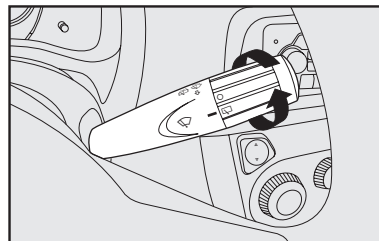

fig. 59

### Función "Lavado inteligente"

En algunas versiones, tirando de la palanca hacia el volante (posición inestable) **fig. 60** se acciona el limpialuneta.

Manteniendo la palanca en esta posición es posible poner en funcionamiento con un sólo movimiento la bomba del líquido y el limpialuneta; de hecho, este último funciona automáticamente si se tiene accionada la palanca que activa la bomba por más de medio segundo.

Después de haber soltado la palanca, el limpialuneta realiza otros movimientos de limpieza; después de algunos segundos realiza un último movimiento de limpieza y luego se desactiva.

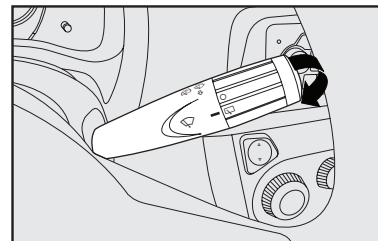

fig. 60

# COMANDOS

## PULSADORES DE MANDO

Funcionan solamente con la llave de arranque en posición **MAR**.

Para algunas versiones, cuando se activa una función, se enciende el led correspondiente en el pulsador de mando. Para desactivarla, vuelva a presionar el pulsador.

**Faros auxiliares - A-fig. 61** - botón con indicación de función activada en el cuadro de instrumentos para encender/apagar los faros auxiliares (si presentes).

Solamente funciona si están encendidas las luces externas de posición. Los faros auxiliares se apagan cada vez que la llave de arranque es puesta

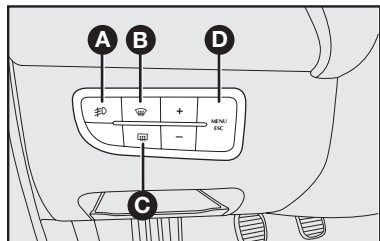

fig. 61

en **STOP**. Para encenderlos nuevamente es necesario presionar el botón **A-fig. 61**.

**Luces de emergencia - E-fig. 62** - se encienden apretando el botón **C**, independientemente de la posición de la llave de arranque.

Con el dispositivo conectado, en algunas versiones, el símbolo del interruptor **E** y el ideograma  $\leftrightarrow$  en el cuadro de instrumentos se iluminan de modo intermitente.

Para apagar, apriete nuevamente el botón **E**.



**El uso de las luces de emergencia es reglamentado de forma que las mismas deben ser accionadas únicamente con el vehículo parado.**

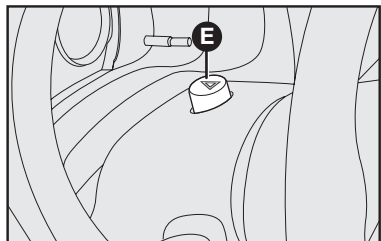

fig. 62

**Parabrisas térmico - B-fig. 61** - Botón con indicador de funcionamiento en el cuadro de instrumentos, para conectar/desconectar el desempañador del parabrisas. Funciona solamente con el motor encendido.

**Luneta térmica - C-fig. 61** - botón con indicador de funcionamiento en el cuadro de instrumentos, para conectar y desconectar el desempañador del vidrio trasero.

**Botón MENU ESC - D-fig. 61** - el botón MENU ESC permite, con presión breve:

- entrar o salir del menú;
  - seleccionar, en algunas versiones, hora o minutos para regulación;
  - confirmar la regulación o la función seleccionada;
  - interrumpir el mensaje en el display, cuando esté presente;
- Presión superior a dos segundos permite:

- salir del menú, memorizando las regulaciones efectuadas y volviendo a la pantalla estándar.

# EQUIPAMIENTO INTERIOR

## GUANTERA

Para abrir, tire de la manija **A-fig. 63**.



**Nunca viaje con la guantera abierta.**

En algunas versiones la guantera posee iluminación interna, que funciona cuando se abre la tapa.

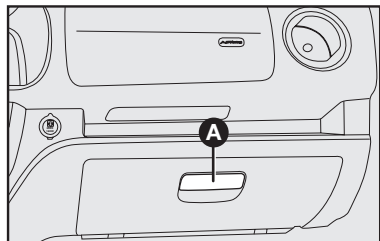

**A-48**

fig. 63

## CONJUNTO DE LUZ INTERNA - fig. 64

La lámpara posee 3 situaciones distintas, de acuerdo con la posición del interruptor **fig. 64**:

**Posición 1:** permanentemente encendida.

**Posición 2 o neutral en la lente:** se enciende, para algunas versiones, solamente con las puertas abiertas.

**Posición 3:** permanentemente desconectada.

### Temporización de la luz interna

En algunas versiones, para proporcionar agilidad a la entrada del vehículo en especial en lugares poco iluminados, se enciende la lámpara de luz interna, cuando es destrabada una de las puertas.

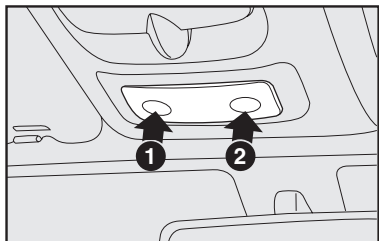

fig. 64

Cuando se abre una de las puertas laterales se enciende la luz interna durante tres minutos.

Si la puerta está abierta durante más de 3 minutos, la luz interna es desconectada hasta la próxima apertura de una de las puertas.

Si durante los tres minutos se cierra una puerta es activado un segundo conteo de tiempo de 10 segundos, que se interrumpe, si la llave de arranque es colocada en **MAR**.

Cuando las puertas se bloquean por un telecomando o cerraduras de las puertas delanteras, la luz interna se apaga.

### Interruptor en la posición 1 (luz interna encendida)

La lógica de funcionamiento de la luz interna sigue al cerrado/apertura de las puertas sin temporización, o sea:

Apertura de la puerta - Encendido de la lámpara - cierre de la última puerta - luz desconectada.

Si durante el conteo una de las puertas se abre/cierra el conteo rempiza.

## TOMA DE CORRIENTE -fig. 65

Algunas versiones disponen de toma de corriente para alimentación de accesorios eléctricos (aspirador de polvo, cargador de teléfono celular, encendedor de cigarrillos, etc.)

Debido a la gran variedad de accesorios eléctricos que se pueden conectar a la toma de corriente, se recomienda especial cuidado en la utilización de los mismos, observando se atienden a las siguientes especificaciones:

- Solamente se pueden conectar a la toma de corriente accesorios con potencia hasta 180 Watts.

- Para evitar daños, el cuerpo de la conexión del accesorio debe ser lo suficientemente ancha como para servir de guía de centralización, cuando el mismo esté conectado a la toma de corriente.

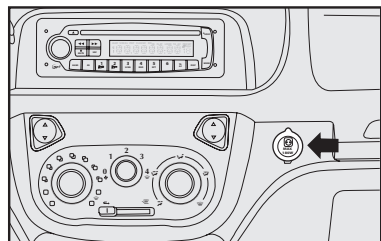

fig. 65

Si hay dudas respecto a la conformidad de la conexión del accesorio a ser utilizado, se recomienda comprobar con el fabricante si el mismo atiende a las especificaciones vigentes.



La conexión del accesorio debe ajustarse perfectamente a la medida de la toma de corriente, a fin de evitar fallas de contacto o sobrecalentamiento con riesgo de incendio.



En caso de utilización de la toma de corriente como encendedor de cigarrillos (adquirido como accesorio), se recomienda cuidado en el uso del encendedor, evitando quemaduras causadas por el calor producido por el dispositivo.

Se recomienda comprobar en la Red de Asistencia Fiat la disponibilidad de accesorios originales para uso en los vehículos Fiat.

**ADVERTENCIA:** compruebe siempre si el encendedor de cigarrillos fue desconectado tras haber sido utilizado.



El encendedor de cigarrillos alcanza temperaturas elevadas. Utilícelo con precaución y evite que los niños lo utilicen, pues hay peligro de quemaduras.

## CENICERO (cuando disponible) - fig. 66

Está ubicado en la consola central, en algunas versiones, en el tablero de instrumentos. Abra la tapa **A**-fig. 66.

El cenicero es extraíble para facilitar su limpieza.

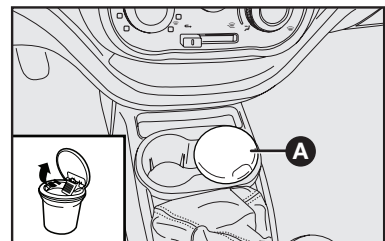

fig. 66

## PORTAVASOS - fig. 67

En la consola central hay dos compartimientos para poner, con el vehículo parado, vasos o latas de bebidas **A-fig. 67**. No coloque objetos cuya altura pueda interferir en la palanca de cambios (por ejemplo, botellas de agua).

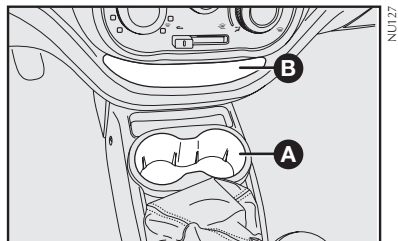

fig. 67

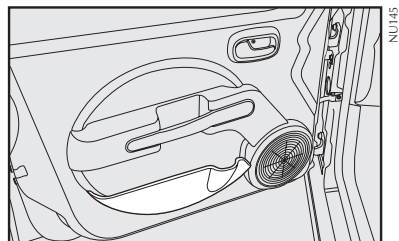

fig. 68

**A-50**

## PORTA BOTELLAS - fig. 68

En algunas versiones, están disponibles porta botellas en los paneles de las puertas delanteras **fig. 68**.

## PORTA ANTEOJOS - fig. 69

Para algunas versiones está previsto un portanteojos ubicado arriba de la puerta del conductor. Para abrirlo, tire de la tapa en el sentido de la flecha.

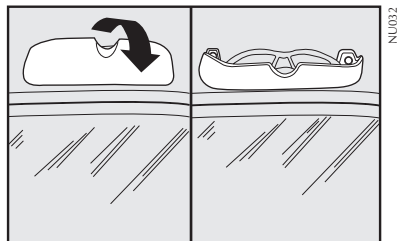

fig. 69

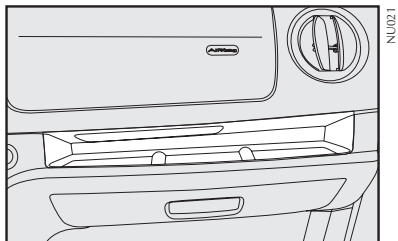

fig. 70

## PORTA OBJETOS

Los portaobjetos, según la versión, están ubicados:

- en la parte central del tablero **B-fig. 67**;
- En los paneles de las puertas **fig. 68**;
- En el tablero, sobre la guantera **fig. 70**;
- En el techo del vehículo **fig. 71**.

Algunas versiones poseen un bolsillo portaobjetos en la parte trasera del respaldo de los asientos delanteros.

## PARASOLES - fig. 72 y 73

Están situados al lado del espejo retrovisor interno. Se puede orientarlos hacia adelante o hacia el lado de los mismos tirando en sentido de las flechas y soltándolos de las trabas **A-fig. 72 y 73**.

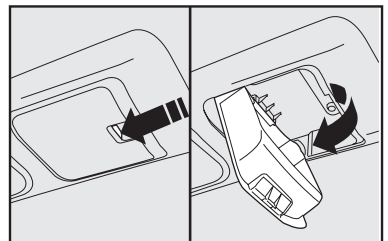

fig. 71

Detrás del parasol del lado del conductor hay un bolsillo para documentos y un espejo **fig. 72** (para algunas versiones). En algunas versiones, detrás del parasol del lado del pasajero hay un espejo de cortesía **fig. 73**.

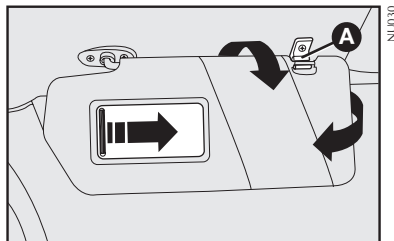

fig. 72

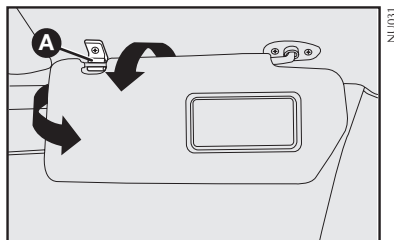

fig. 73

## PUERTAS

### PUERTAS LATERALES

#### Apertura manual desde afuera

Gire la llave a la posición **1-fig. 74** y tire de la manija de apertura.

#### Cierre manual desde afuera

Gire la llave a la posición **2-fig. 74**.

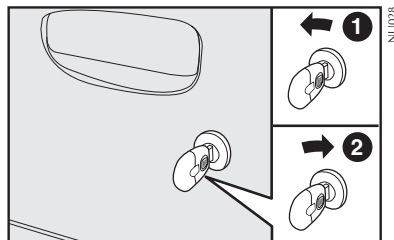

fig. 74

#### Apertura/cierre manual de las puertas delanteras desde adentro

Apertura: tire de la palanca **A-fig. 75**.

Cierre: cierre las puertas y presione la palanca **A**.

Si una puerta está mal cerrada, se enciende también el señalador luminoso **⊕** en el cuadro de instrumentos (solamente algunas versiones).

**NOTA:** el sistema manual bloquea solamente la puerta en la que está presente. Tras haber bloqueado una puerta, compruebe que los demás estén correctamente bloqueadas.

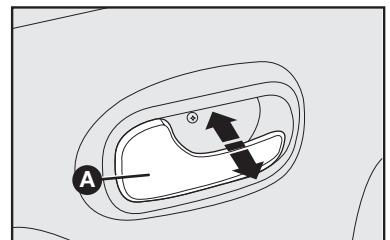

fig. 75

## Dispositivo de seguridad para los niños

Sirve para impedir la apertura de las puertas traseras desde el interior.

Se activa introduciendo la punta de la llave de arranque en **A-fig. 76** y girándola:

**Posición 1** - dispositivo desactivado

**Posición 2** - dispositivo activado

El dispositivo permanece activado incluso si se abren las puertas con cierre centralizado.



Utilice este dispositivo siempre que viaje con niños.

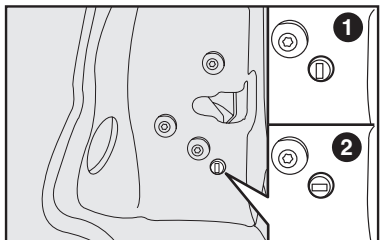

fig. 76

**A-52**

## TRABADO ELECTRICO

### Por afuera

Con las puertas cerradas, inserte y gire la llave en la cerradura de una de las puertas.

### Desde adentro:

Con las puertas cerradas, presione (para trabar) y tire (para destrabar) una de las palancas de apertura de las puertas delanteras.

**ADVERTENCIA:** si una de las puertas no está bien cerrada o hay una avería en el sistema, el cierre centralizado no se activa y después de intentarlo varias veces se desactiva durante 30 segundos. En estos 30 segundos es posible trabar o destrabar las puertas manualmente, sin que intervenga el sistema eléctrico. Después de estos 30 segundos, la central está nuevamente lista para recibir los mandos.

Si se ha reparado la causa de la avería, el dispositivo vuelve a funcionar normalmente; en caso contrario, repite el ciclo de exclusión.

## CIERRE CONTRALIZADO AUTOMATICO CON EL VEHICULO EN MARCHA (AUTO LOCK) (algunas versiones)

Algunas versiones poseen bloqueo automático de puerta cuando el vehículo supere 20 km/h.

**ATENCIÓN:** caso sea necesario ejecutar una prueba en la bancada de rodillos con el vehículo, recuérdese de que las puertas se pueden bloquear automáticamente, imposibilitando el acceso al interior del vehículo. Se recomienda efectuar la prueba con los vidrios abiertos para permitir acceso al interior del vehículo en caso de bloqueo automático.



## LEVANTAVIDRIOS DE PUERTAS

### Levantavidrios eléctricos delanteros - fig. 77

En el centro del tablero de instrumentos se encuentran dos interruptores que se accionan con la llave de arranque en posición **MAR**:

**A** - vidrio delantero izquierdo

**B** - vidrio delantero derecho

En el apoyabrazos de la puerta del lado del pasajero hay un interruptor para el funcionamiento del vidrio correspondiente.

Presione el interruptor por la parte inferior para bajar el vidrio o por la parte superior para alzarlo.

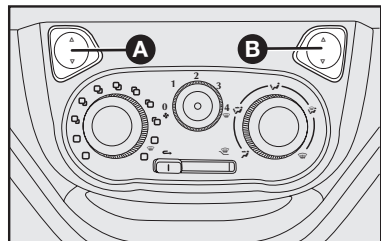

fig. 77

En algunas versiones, para el cierre de los vidrios delanteros lado conductor, es necesario apenas un toque más prolongado para cerrarlo completamente.

Para interrumpir el cerrado de los vidrios, basta con un toque breve en el interruptor (función one touch).



**El uso inadecuado de los levanta-vidrios eléctricos puede ser peligroso. Antes y durante su accionamiento, asegúrese siempre de que los pasajeros no estén expuestos al riesgo de lesiones provocadas tanto directamente por los vidrios en movimiento, como por los objetos personales que pueden ser arrastrados o golpeados contra los mismos vidrios.**



**Al bajar del vehículo, quite siempre la llave de contacto para evitar que los levanta-vidrios eléctricos, accionados inadvertidamente, constituyan un peligro para las personas que permanecen en su interior.**



**Antes y durante el accionamiento de los levanta-vidrios, compruebe que ningún pasajero tenga los brazos afuera; especialmente si se transportan niños.**

**A**

### Levantadores manuales de los vidrios

Gire la manivela de la respectiva puerta para bajar o levantar el vidrio **A**-fig. 78.

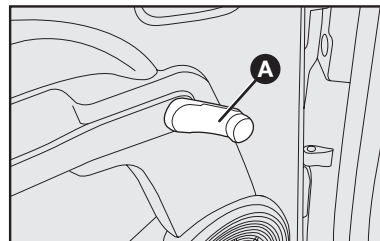

fig. 78

# COMPARTIMIENTO DE EQUIPAJES

## APERTURA/CIERRE DE LA TAPA DEL BAÚL

Para abrir la tapa del baúl desde el exterior, destrabe la cerradura con la llave de arranque **fig. 79**.

En algunas versiones, la apertura de la tapa es facilitada por dos amortiguadores laterales de gas.

En algunas versiones, es posible abrir la tapa del baúl desde el interior del vehículo, tirando de la palanca **A-fig. 80**, ubicadas a la izquierda del asiento del conductor.

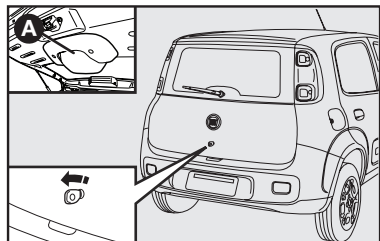

fig. 79



**ADVERTENCIA:** tenga cuidado de no dejar los dedos entre la tapa y el cierre de baúl.

Quando use el compartimiento de equipajes, no supere nunca los pesos máximos permitidos (consulte el capítulo "Características técnicas"). Compruebe además, que los objetos depositados en el compartimiento de equipajes estén bien colocados para evitar que un frenazo brusco los proyecte hacia adelante, con el consiguiente riesgo para los pasajeros.

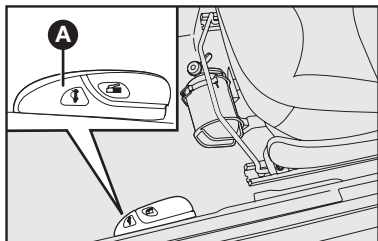

fig. 80

Colocar accesorios en la tapa del baúl (repisa trasera) (altoparlantes/spoilers etc., excepto cuando esté previsto por el fabricante), puede perjudicar el correcto funcionamiento de los amortiguadores laterales a gas, de la propia tapa. Objetos sueltos deben ser colocados en el baúl.

**ADVERTENCIA:** para evitar el cierre espontáneo de la tapa de baúl cuando el vehículo está sobre un plano inclinado; debe hacerse un esfuerzo mayor hasta llegar al final del recorrido, para que los brazos de articulación traben en los soportes de retención.

Para cerrarla, será necesario una fuerza inicial mayor para destrabar los brazos de su soporte.

Algunas versiones poseen ganchos que se pueden utilizar para sujetar el equipaje al piso del compartimiento de equipajes.

## APERTURA DE EMERGENCIA DE LA TAPA DEL COMPARTIMIENTO DE EQUIPAJES - fig. 81

La apertura de emergencia de la tapa del baúl está disponible para algunas versiones.

Para utilizarla, desbloquee el respaldo del asiento trasero y pliegue el asiento totalmente hacia delante hasta en el cojín del asiento, como indicado en el apartado **AMPLIACION DEL COMPARTIMIENTO DE EQUIPAJES** en este capítulo.

Presione en el sentido de la flecha el perno **A-fig. 81** existente en la tapa del compartimiento de equipajes, ubicado a la izquierda de la cerradura, destrabando la tapa y abriéndola.

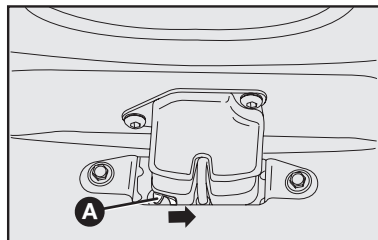

fig. 81

## AMPLIACION DEL COMPARTIMIENTO DE EQUIPAJES

1) Baje completamente los apoyacabezas del asiento trasero.

2) Si fuera necesario quite los apoyacabezas del asiento trasero (ver "regulaciones personalizadas" en este capítulo) y colóquelos en el baúl.

3) Desenganche el respaldo, utilizando las palancas laterales **A-fig. 82**.

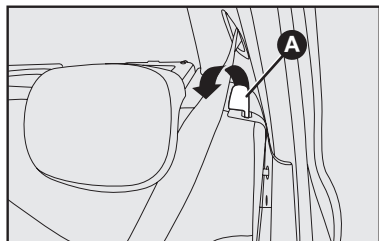

fig. 82

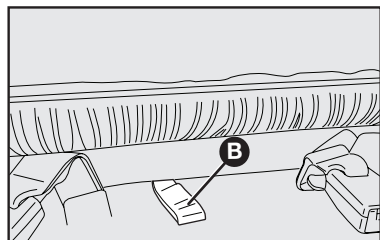

fig. 83

4) Incline hacia adelante el respaldo, haciendo pasar lateralmente los cinturones, hasta apoyarlos sobre el asiento trasero **fig. 84**.

6) Incline hacia adelante el asiento trasero completo, utilizando el tirador **B-fig. 83**, de manera que se obtenga una superficie de carga única **fig. 85**.

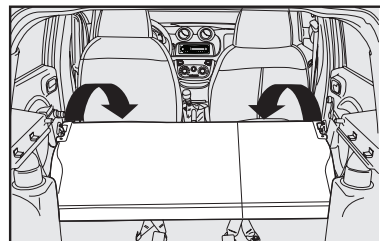

fig. 84

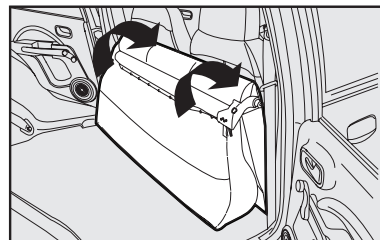

fig. 85

## Asiento trasero - ampliación parcial.

En algunas versiones es posible ampliar parcialmente el baúl, inclinando el cojín individual o el doble. Para eso, desbloquee la palanca derecha o izquierda **A-fig. 82** y incline hacia adelante el cojín deseado hasta obtener una superficie de carga única.

## Para colocar el asiento en su posición normal:

1) Empuje hacia atrás el asiento trasero completo.

2) Empuje hacia atrás el respaldo, haciendo pasar lateralmente los cinturones y engancharlo a sus fijaciones. Compruebe que el respaldo esté bien fijado.

3) Si han sido anteriormente desmontados, vuelva a colocar los apoyacabezas.

**ADVERTENCIA:** el respaldo del asiento trasero se puede colocar en dos posiciones, según la necesidad de más o menos espacio en el compartimiento de equipajes. Para alterar la posición del respaldo, tire de la palanca **A-fig. 82**.

## Para remover la repisa trasera:

1) Desenganche las extremidades superiores **A-fig. 86** de los dos tirantes, desprendiéndolas de sus pernos.

2) Suelte los pernos **B-fig. 87** de la repisa trasera de sus propios alojamientos y luego quítela.

Después de haber quitado la repisa trasera puede colocarla transversalmente entre los respaldos de los asientos delanteros y el respaldo del asiento trasero plegado.



**No coloque objetos pesados sobre la cubierta cubreequipajes. Este procedimiento, además de dañar la tapa, pondría en riesgo la integridad de los pasajeros en caso de un eventual frenazo de emergencia.**

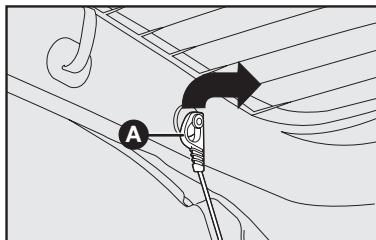

fig. 86



**ADVERTENCIA:** si hay carga en el compartimiento de equipajes, es mejor, viajando por la noche, controlar y regular la altura del haz luminoso de los faros de luz baja (vea Faros en este capítulo).



**En caso de accidente, objetos pesados no amarrados pueden causar graves daños a los pasajeros.**

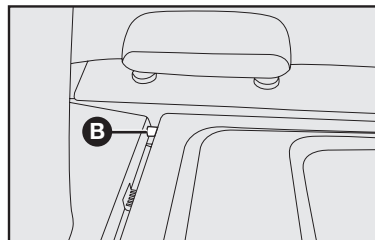

fig. 87

## CAPO DEL MOTOR

Para abrir el capó del motor:

- 1) Tire de la palanca **A**-fig. 88;
- 2) Mueva hacia arriba la traba **A**-fig. 89;
- 3) Levante el capó por la parte central y al mismo tiempo, suelte la varilla de fijación **A**-fig. 90 de su dispositivo de bloqueo;
- 4) Introduzca el extremo de la varilla **A** en el alojamiento **B** del capó fig. 90.

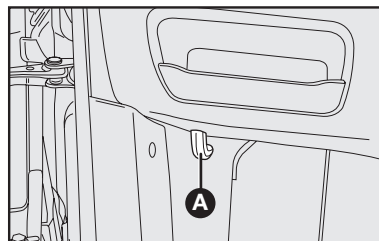

fig. 88

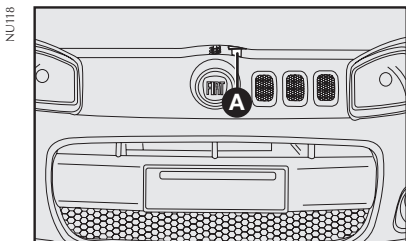

fig. 89

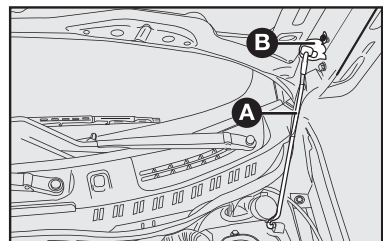

fig. 90



Atención: la colocación errónea de la varilla podría provocar la caída violenta del capó.



Si necesita hacer alguna verificación en el vano motor, cuando este todavía esté caliente, no se acerque al electroventilador: este puede funcionar incluso sin la llave de arranque. Espere hasta que el motor se enfríe.



Asegúrese siempre de que el capó esté bien cerrado para evitar que se abra durante el viaje.

Para cerrar el capó:

- 1) Manténgalo levantado con una mano y con la otra quite la varilla **A**-fig. 90 del alojamiento **B** y colóquela en su dispositivo de bloqueo;
- 2) Baje el capó hasta unos 20 cm de distancia del cofre del motor;
- 3) Déjelo caer: el capó se cierra automáticamente.

## PORTAEQUIPAJES

Le recomendamos verificar en la **Red de Asistencia Fiat** la existencia de un portaequipajes específico para el Uno.

Está previsto, para el Uno Way, un portaequipajes específico - **fig. 91**.

Para utilizarlo, saque los elementos plásticos de protección, actuando en los tornillos indicados por las flechas e instale accesorios específicos. Se recomienda verificar en la **Red de Asistencia Fiat** la disponibilidad de accesorios específicos para utilización con las barras longitudinales.

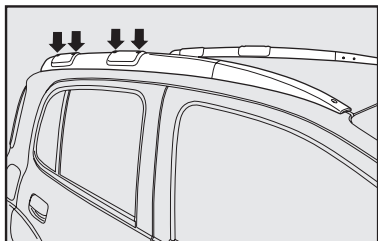

NU764

fig. 91

A-58

**ADVERTENCIA:** es de responsabilidad del usuario la colocación de equipajes en el portaequipajes de techo, respetando la carga máxima permitida.



No supere nunca las cargas máxima permitida (vea capítulo Características Técnicas).



Después de recorrer algunos kilómetros, vuelva a controlar que las fijaciones del portaequipajes de techo estén bien apretadas.

## FAROS

### ORIENTACION DE LAS LUCES

**ADVERTENCIA:** la orientación correcta de los proyectores es determinante no sólo para la seguridad y el confort propio, sino también para los pasajeros de los otros vehículos. Es, además, una prescripción de las normas de circulación. Para garantizar a uno mismo y a los otros conductores las mejores condiciones de visibilidad cuando se viaja con los proyectores encendidos, el ajuste de los faros debe ser correcto.

Para su control y regulación diríjase a un taller de la **Red de Asistencia Fiat**.

### COMPENSACION DE LA INCLINACION

Cuando el vehículo está cargado, se inclina hacia atrás y, en consecuencia, el haz luminoso se alza. En este caso, es necesario corregir la orientación.

## Regulador en el faro - fig. 92

El acceso al regulador se obtiene por el cofre del motor.

### Fig. 92 - faro izquierdo

Posición 1- vehículo con carga normal.

Posición 2- vehículo a plena carga.

Es importante que los dispositivos de ambos faros estén orientados en la misma posición.



**Controle la orientación de los faros siempre que cambie el peso de la carga transportada.**

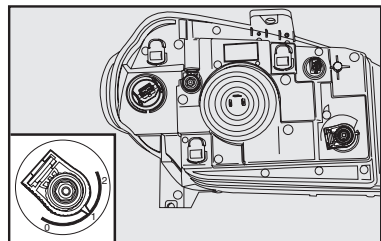

fig. 92

## DRIVE BY WIRE

Es un sistema electrónico que sustituye al cable del acelerador. Una aceleración a través del pedal es transmitida a una central electrónica por pulsos eléctricos que generan una apertura de la mariposa de aceleración. Este sistema evita el desconfort de tramos de aceleración, sobre todo en reprises o desaceleraciones muy rápidas.

Cuando la batería está desconectada, la central pierde la referencia de la posición del pedal del acelerador. En este caso, el vehículo se queda sin acelerador por 40 segundos, para que pueda ser restablecido un nuevo parámetro de la posición del acelerador, retornando a la situación normal.

## ABS

El ABS (Sistema Antibloqueo de las Ruedas) es un dispositivo que, junto al sistema de frenado convencional, evita que se bloqueen las ruedas permitiendo:

- mejorar el control y la estabilidad del vehículo durante el frenado.
- reducir al mínimo el espacio de frenado.
- aprovechar al máximo la adherencia de cada neumático.

Una central electrónica elabora las señales provenientes de las ruedas, identifica las que tienden a bloquearse y ordena a una central electrohidráulica que quite, mantenga o vuelva a dar presión a los cilindros de mando de los frenos para que no se bloqueen las ruedas.

En caso de cualquier anomalía, el sistema se desactiva automáticamente y sólo funciona el sistema de frenos tradicional. En este caso, se enciende el señalador luminoso  en el tablero de instrumentos.

**ADVERTENCIA:** las versiones equipadas con ABS debe utilizar exclusivamente llantas, neumáticos y pastillas de frenos del tipo y marca aprobados por el Fabricante.



**El ABS no exime al Usuario de una conducción prudente, sobre todo en caminos con agua, barro, arena, etc.**

Advertencias para los vehículos equipados con sistema ABS:

- Desconecte la batería y las centrales electrónicas en caso de soldaduras eléctricas en la carrocería.

- Quite las centrales electrónicas cuando el vehículo se debe colocar en el horno de pintura (temperaturas superiores a 80°C).

- No retire o coloque las unidades de comando con el conmutador de encendido conectado.

- No desconecte la batería con el motor en funcionamiento.

El encendido de la luz piloto , con el motor en funcionamiento, indica normalmente una anomalía del sistema. En este caso, el sistema de frenos mantendrá su eficiencia normal, no existiendo por lo tanto una función antibloqueo de las ruedas.

Recomendamos llevar el vehículo al taller de la **Red de Concesionarios Fiat** más próximo.

**Si se produce el encendido de la luz piloto indicando nivel mínimo de líquido de freno. Llevar el vehículo a un taller de la Red de Concesionarios Fiat más próximo.**

Eventuales pérdidas de líquidos de frenos afectan el funcionamiento de los frenos, tanto al sistema convencional, como también al sistema ABS.



La eficiencia del sistema en términos de seguridad activa no debe inducir al conductor a correr riesgos innecesarios. La conducta a mantener al volante debe ser siempre la adecuada, según las condiciones atmosféricas y de visibilidad de la calle, respetando las normas de circulación.



Un excesivo uso del freno motor (marchas demasiado cortas con poca adherencia) podría hacer patinar las ruedas motrices. El ABS no tiene ningún efecto en este tipo de deslizamiento de las ruedas.



Si el sistema ABS entra en funcionamiento, significa que la adherencia del neumático sobre el pavimento es reducida respecto a lo normal. En este caso reduzca inmediatamente la velocidad por una más apropiada a las condiciones de adherencia presentes.



## REGULADOR ELECTRÓNICO DE FRENADO (EBD)

Completa el sistema, el dispositivo de control electrónico de distribución del frenado denominado **EBD** (Electronic Braking Force Distribution) que a través de la centralita y los sensores del sistema **ABS**, permite incrementar las prestaciones del sistema de frenos.



**El vehículo está equipado con un regulador electrónico de frenado (EBD). Si, con el motor en marcha, se encienden simultáneamente los testigos (ABS) y (E) indican que hay una avería en el sistema EBD; en este caso, ante un frenazo se puede producir un bloqueo precoz de las ruedas traseras, con la consiguiente posibilidad de derrape. Conduzca con mucha precaución hasta el taller de la Red de Asistencia Fiat más cercano para que controlen el sistema.**

## AIRBAG

### DESCRIPCION Y FUNCIONAMIENTO

El Airbag es un dispositivo constituido por una bolsa de aire que se infla instantáneamente, situado en el centro del volante para el conductor y en el panel de instrumentos para el pasajero.

**El Airbag no sustituye los cinturones de seguridad, sino incrementa su eficacia en caso de choques frontales.**

En caso de choque frontal en el que la desaceleración supere el valor de calibrado del sensor específico, este último activa el mecanismo: la bolsa se infla instantáneamente, interponiéndose como una protección entre el cuerpo del conductor o del pasajero y las estructuras del vehículo, que podrían causar lesiones **fig. 93**. Inmediatamente después, la bolsa se desinfla.

La activación del Airbag produce calor y libera una pequeña cantidad de polvo. Este polvo no es nocivo y no supone peligro de incendio.



**El Airbag es un dispositivo para la protección contra choques frontales de media o alta envergadura. En caso de choques por la parte trasera, laterales o de pequeña intensidad el Airbag no interviene. En este caso los ocupantes son protegidos por los cinturones de seguridad, que deben ser siempre usados.**

La eficiencia del sistema AIRBAG es controlada constantemente por una central electrónica.

En caso de cualquier anomalía se enciende la lámpara piloto

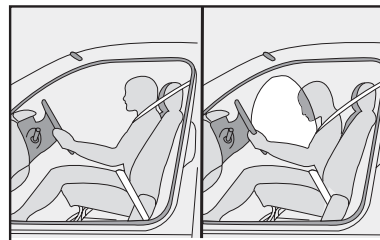

fig. 93



Al girar la llave a la posición **MAR** se enciende el **señalador luminoso** pero deberá apagarse después de 4 segundos. Si el **señalador luminoso** no se enciende o permanece encendido o se ilumina durante la marcha, pare inmediatamente el vehículo y diríjase a un taller de la Red de Asistencia Fiat.

Todos los mantenimientos del sistema Airbag deben ser realizados por personal especializado FIAT.



No aplique adhesivos u otros objetos en el volante ni sobre el alojamiento del Airbag en el lado pasajero. No viaje con objetos sobre las piernas o delante del tórax, ni con pipas, lápices, etc. en la boca; en caso de choque en la que se active el Airbag, podrían herirle gravemente.

El correcto funcionamiento del sistema Airbag es garantizado solamente si todas las limitaciones relativas a capacidades y disposiciones de cargas fueran respetadas.



Conduzca siempre con las manos apoyadas sobre la corona del volante de manera que, si se activa el Airbag, este pueda inflarse sin encontrar obstáculos que podrían herirle gravemente.

No conduzca con el cuerpo inclinado hacia adelante, sino mantenga el respaldo en posición vertical apoyando bien la espalda.



**GRAVE PELIGRO:** con el vehículo provisto con airbag del lado del pasajero, no coloque en el asiento delantero la sillita para transporte de niños.

**ADVERTENCIA:** se recomienda, aún en el caso de las sillitas instaladas apuntando hacia adelante, usar el asiento trasero que es la posición más indicada, siendo inclusive la más protegida en el interior del vehículo.

## AIRBAG LADO PASAJERO

El airbag lado pasajero está estudiado y calibrado para mejorar la protección de una persona que está usando el cinturón de seguridad.

En caso de colisión, una persona que no está usando los cinturones de seguridad avanza y puede entrar en contacto con la bolsa en la fase de apertura, con una protección ciertamente inferior a la que podría ser ofrecida.

El airbag no es un sustituto de los cinturones de seguridad, por eso se recomienda usarlos siempre.

## Desactivación del Airbag frontal lado pasajero

En caso de necesidad de transporte de niños en el asiento delantero el vehículo está equipado con un dispositivo para poder en este asiento desactivar el airbag frontal lado pasajero.

Para desactivar el airbag frontal lado pasajero, actúe de la siguiente manera:

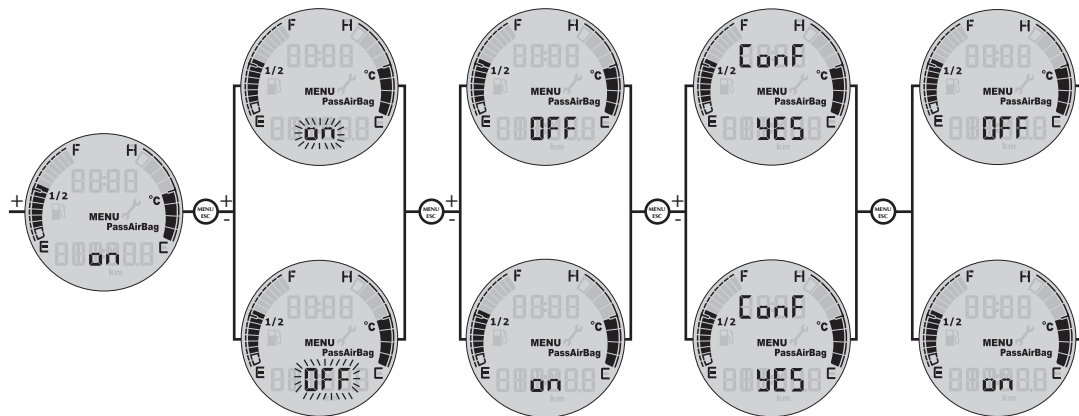

**ADVERTENCIA:** aún en el caso de los vehículos que no poseen airbag para el pasajero, se recomienda que solamente el asiento trasero sea utilizado para el transporte de niños. Esta posición es la que ofrece más protección en caso de choque.

El señalador luminoso permanecerá encendido en el cuadro de instrumentos hasta que sea reactivado el airbag lado pasajero.

Siempre se debe reactivar, inmediatamente después que el transporte del niño se haya concluido.

Todos los niños cuyas características físicas (edad, altura, peso) impidan utilizar los cinturones de seguridad, con cualquier vehículo equipado originalmente, deberán ser protegidos por dispositivos de transporte de niños (sillitas para bebé etc...) siguiendo rigurosamente las instrucciones del fabricante del dispositivo.



Si el vehículo fuera objeto de robo o intento de robo, si sufrió actos de vandalismo, inundaciones, etc, llevar a verificar el Airbag a un taller de la Red de Concesionarios Fiat.



La validez del sistema de airbag se indica en la etiqueta adhesiva ubicada en la tapa de la guantera y, en algunas versiones, se encuentra en la parte interna del capó. Tenga atención respecto al plazo de validez y diríjase a la Red de Asistencia Fiat para la sustitución del dispositivo.

**ADVERTENCIA:** en caso de un accidente, en el cual se haya activado el sistema Airbag, diríjase a un taller de la Red de Asistencia Fiat, para sustituir el dispositivo y los cinturones de seguridad.

No desconecte la central electrónica, ni desconecte la batería, estando la llave de arranque en la posición **MAR**, pues la central memoriza estas condiciones como averías del sistema.

Todas las intervenciones de control y las de sustitución deben ser realizadas por un taller de la **Red de Asistencia Fiat**.

Antes de llevar el vehículo al desmantelamiento, es necesario desactivar el sistema, para ello diríjase a un taller de la **Red de Asistencia Fiat**.

### ADVERTENCIAS GENERALES



Al girar la llave de contacto a la posición **MAR** se enciende el testigo , apagándose después de algunos segundos. Si el testigo no se enciende o permanece encendido durante la marcha, acuda inmediatamente a un taller de la Red de Asistencia Fiat.



No cubra el respaldo de los asientos delanteros o traseros con revestimientos o forros.



No viaje con objetos sobre las piernas, delante del tórax así como tampoco viaje con pipas, lápices u otros objetos en la

boca. En caso de choque en el que interviene el Airbag podrían herirle gravemente.



Para no alterar la sensibilidad del sistema Airbag, evite la instalación, en el vehículo, de defensas, protecciones frontales y/o laterales, accesorios no originales o aun componentes no previstos por la fábrica. Intervenciones no recomendadas podrían interferir en el funcionamiento del Airbag, alterando el comportamiento originalmente previsto para ese dispositivo.



Conduzca teniendo siempre las manos sobre la corona del volante de manera que, si se activa el Airbag, éste se pueda inflar sin encontrar obstáculos. No conduzca con el cuerpo inclinado hacia adelante, sino mantenga el respaldo en posición vertical apoyando bien la espalda.



Si el vehículo ha sido objeto de robo o intento de robo, actos vandálicos o inundaciones, haga controlar el sistema Airbag en un taller de la Red de Asistencia Fiat.



Se recuerda que con la llave de contacto y en posición MAR, incluso con el motor apagado, los Airbag pueden activarse incluso con el vehículo parado en caso de que sea chocado por otro vehículo en marcha. Por lo tanto, no deben colocarse a los niños en el asiento delantero aunque el vehículo esté parado. Por otra parte se recuerda también que en caso de que la llave de contacto esté en posición STOP, ningún dispositivo de seguridad (Airbag o pretensores) se activarán en caso de choque. El hecho de que no se activen en estos casos no puede considerarse como un funcionamiento anómalo del sistema.



Girando la llave de contacto a MAR, el testigo  (con interruptor de desactivación Airbag frontal lado pasajero en posición ON) se enciende y parpadea por algunos segundos, para recordarle que el Airbag lado pasajero se activará en caso de choque, después deberá apagarse.



No lave los asientos con agua o vapor a presión (manual o en los servicios de lavado automáticos de los asientos).



La intervención del Airbag frontal está previsto para choques de envergadura superior respecto a la de los pretensores. En choques comprendidos entre los dos umbrales de activación, será normal que solamente se activen los pretensores.



No enganche objetos rígidos en las manillas de sujeción.



El Airbag no sustituye los cinturones de seguridad, sino que incrementa su eficacia. Asimismo, ya que los Airbag frontales no intervienen en caso de choques frontales a baja velocidad, choques laterales o vuelcos, en estos casos los ocupantes del vehículo están protegidos sólo por los cinturones de seguridad, que deberán llevar siempre abrochados.



En caso de accidente con activación del airbag, acuda a un taller de la Red Asistencia Fiat para que sustituyan el dispositivo y los cinturones de seguridad.



Todas las intervenciones de control, reparaciones y sustituciones de los airbag deben efectuarse en los talleres de la Red de Asistencia Fiat.

# PREDISPOSICION PARA LA INSTALACION DE LA RADIO

La radio debe ser montada en respectivo alojamiento previsto para tal finalidad. Debe ser desmontado un protector plástico, haciendo presión con cuidado y por la parte interna del protector, en las regiones cerca de las lengüetas de retención **A-fig. 94**.

Puede haber, de serie u opcionalmente, dos niveles de preparación para instalación de la radio.

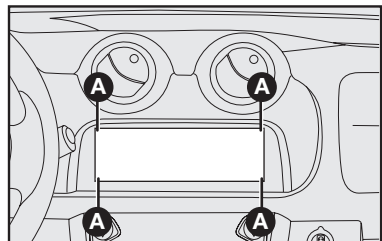

fig. 94

**A-66**

La predisposición básica posee:

- Cable y conexión para la alimentación de la radio **B-fig. 95**.

- Cables y conexión para la antena de techo **A-fig. 95**.

- Cable y conexión de los altoparlantes delanteros e tweeters **B-fig. 95**.

- Alojamiento para los altoparlantes en las puertas (para algunas versiones).

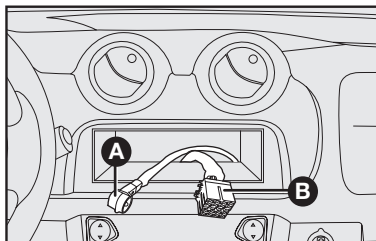

fig. 95

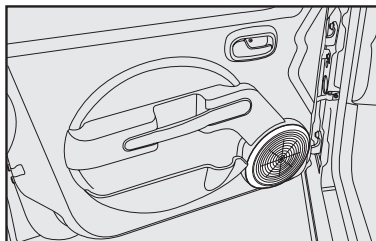

fig. 96

En el nivel de predisposición avanzada (opcional) se tiene:

- Cable y conexión para la alimentación de la radio **B-fig. 95**.

- Cable para tweeter y altoparlantes delantero y trasero **B-fig. 95**.

- Antena y cable para la antena.

- 2 tweeters con 15 W RMS de potencia, instalados en las puertas delanteras.

- dos altoparlantes full-range delanteros de 6" con 20 W RMS de potencia **fig. 96**.

- dos altoparlantes full-range traseros de 5" con 20 W RMS de potencia **fig. 97**.

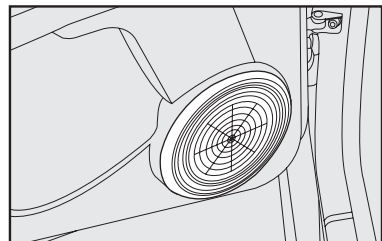

fig. 97

## OBSERVACIONES GENERALES SOBRE LA INSTALACION DEL SISTEMA

- Se recomienda la instalación de radios originales (encontradas en Concessionarios), especialmente proyectadas para una perfecta integración estética con el tablero de instrumentos del vehículo.

- Los dos niveles de predisposición permiten la instalación de otros modelos de radios disponibles en el mercado. Verifique que el equipo escogido posea características técnicas y dimensiones compatibles con la sede en el tablero de instrumentos.

- La instalación de la radio original del vehículo comprende el desmontaje de componentes plásticos del tablero de instrumentos, por lo tanto es recomendable que este trabajo sea realizado en un taller de la **Red de Asistencia Fiat**.



La instalación del sistema de sonido (radio, módulos de potencia, cambiadores de CD etc), que provoque alteraciones eléctricas y/o interferencias en los sistemas electrónicos del automóvil, además de provocar la cancelación de la garantía, puede generar anomalías de funcionamiento con riesgo de incendio. Vea ACCESORIOS ADQUIRIDOS POR EL USUARIO, en el capítulo USO CORRECTO DEL VEHÍCULO.

## PREDISPOSICION PARA LA INSTALACION DE LA ALARMA ELECTRONICA

Los vehículos poseen predisposición para la instalación de la alarma electrónica (cables para la alimentación y conectores).

Para la instalación del sistema diríjase a la **Red de Asistencia Fiat**.

## EN LA ESTACION DE SERVICIO

Los dispositivos anticontaminación imponen el empleo exclusivo de gasolina (nafta) sin plomo.



No emplee nunca, ni siquiera en caso de emergencia, gasolina con plomo en el depósito. Dañaría irreparablemente el silenciador catalítico.

Si el vehículo estuviera en tránsito por otros países certifiquese que la estación de servicios posea gasolina sin plomo en su composición.

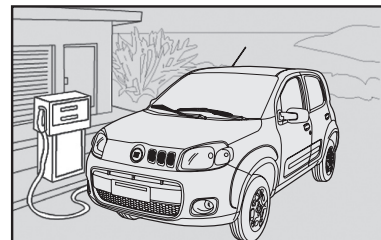

fig. 98

NU077



Nunca introduzca, ni siquiera una mínima cantidad de combustibles con plomo en el tanque de combustible.



Un silenciador catalítico en mal estado produce emisiones nocivas en el escape y, en consecuencia, contamina el medio ambiente.



Por motivos de seguridad, como así también para un funcionamiento correcto del sistema, la llave de arranque deberá estar desconectada en el momento del aprovisionamiento.

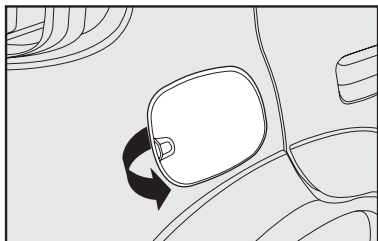

A-68

fig. 99

## TAPA DEL DEPOSITO DE COMBUSTIBLE

La tapa del depósito de combustible es hermética, sin respiradero para evitar que propaguen los vapores de combustible en la atmósfera.



Debe mantenerlo siempre en buen estado y no lo sustituya con otro tapón de distinto tipo.

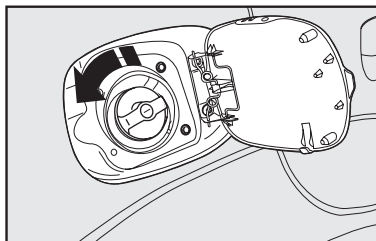

fig. 100

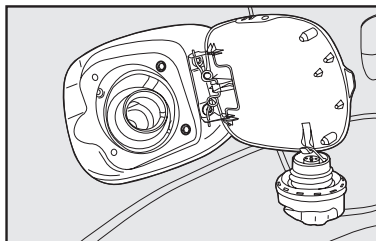

fig. 101

El acceso a la tapa de combustible se logra abriendo la puerta **fig. 99** observando las siguientes instrucciones.

- Gire la llave en sentido antihorario y gire la tapa en el mismo sentido, hasta que esta se libere **fig. 100**.

- Luego de retirada la tapa de su alojamiento, colóquela en el soporte sobre la puerta **fig. 101**.

Para algunas versiones, es posible desbloquear la puerta de acceso a la tapa de combustible de dentro del vehículo, por medio de la palanca **A-fig. 102**. Tire de la palanca por la parte delantera.

En caso de emergencia es posible abrir la puerta de acceso a la tapa de combustible tirando de la cuerda ubicada en el interior del baúl, lado derecho.

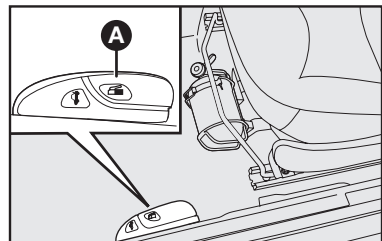

fig. 102





No se acerque a la boca del depósito con llamas libres ni cigarrillos encendidos: peligro de incendio. No se incline demasiado a la boca del depósito, podría inhalar vapores nocivos.

**ADVERTENCIA:** las estaciones de servicios poseen bombas de aprovisionamiento de combustible con corte automático; que en algunos casos cortan antes de estar lleno el tanque de gasolina. En estos casos solicite al operario que complete el llenado del mismo para aprovechar al máximo la capacidad del tanque de combustible, bien como posibilitar la efectiva indicación de depósito lleno en el cuadro de instrumentos.

## PROTECCION DEL MEDIO AMBIENTE

La protección del medio ambiente ha guiado el proyecto y la realización de los vehículos Fiat, en todas sus fases. El resultado ha sido el empleo de materiales y la puesta a punto de dispositivos aptos para reducir o limitar drásticamente las influencias nocivas en el medio ambiente.

El vehículo Fiat está preparado para viajar con un buen margen de ventaja respecto a las más severas normativas de anticontaminación internacionales.



Alteraciones hechas en el vehículo, tales como retirar el catalizador, modifican el medio ambiente y provocan la cancelación de la garantía de los componentes involucrados.

## EMPLEO DE MATERIALES NO NOCIVOS PARA EL MEDIO AMBIENTE

Ninguno de los componentes del vehículo contiene amianto. Los acolchados y el aire acondicionado manual carecen de CFC (Clorofluorcarburos), gases considerados responsables de la destrucción de la capa de ozono. Los colorantes y los revestimientos anticorrosión del conjunto de materiales de metal no contienen cadmio ni cromo, que pueden contaminar el aire y las aguas, sino sustancias que no son nocivas para el medio ambiente.

## DISPOSITIVOS PARA REDUCIR LAS EMISIONES

Convertidor catalítico trivalente (silenciador catalítico) **A-fig. 103.**

Óxido de carbono, óxidos de nitrógeno e hidrocarburos no quemados son los principales componentes nocivos de los gases de escape.

El silenciador catalítico es un “laboratorio en miniatura” en el cual un alto porcentaje de estos componentes se transforman en sustancias inocuas.

La transformación es favorecida por la presencia de minúsculas partículas metálicas nobles presentes en el cuerpo de cerámica alojado en el contenedor metálico de acero inoxidable.

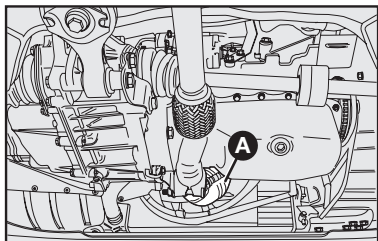

fig. 103

**A-70**



Un silenciador catalítico en mal estado produce emisiones nocivas en el escape y, en consecuencia, contamina el medio ambiente.

### Sonda Lambda (sensor de oxígeno)

Todas las versiones a gasolina están equipadas con sonda Lambda. Garantiza el control exacto de la mezcla aire/gasolina que es fundamental para que el motor y el catalizador funcionen correctamente.

### Sistema antievapaporación

Ya que es imposible, incluso con el motor apagado, impedir la formación de los vapores de gasolina, el sistema los “atrapa” en un recipiente especial de carbón activado, del cual son aspirados más tarde y quemados durante el funcionamiento del motor.

Es importante el seguimiento del SERVICIO PERIODICO DE MANTENIMIENTO para que el vehículo permanezca dentro de los patrones antipolución.



Alterar el sistema de escape modificándolo, además de aumentar el ruido (polución sonora) constituye una infracción al código nacional de tránsito.



No arroje las colillas de cigarrillo por la ventanilla. Además de evitar un incendio y quemaduras, usted estará evitando la contaminación del medio ambiente.



El no cumplimiento de estas normas pondrán en riesgo las generaciones futuras, por el largo tiempo de descomposición de determinados materiales.

### RECOMENDACIONES SOBRE CONTAMINACIÓN AMBIENTAL (Según Legislación de la República Argentina, en la orden federal)

Este vehículo fue fabricado cumpliendo con las reglamentaciones vigentes en el orden federal (Ley N° 24449/95, Decreto P.E.N. N° 779/95) en lo referente a contaminación atmosférica, sonora y radioeléctrica.

A fin de respetar lo establecido por las referidas reglamentaciones en lo concerniente al parque de vehículos en uso, recomendamos tener en cuenta lo indicado en los capítulos uso del automóvil, seguridad y mantenimiento.

### 1. Contaminación atmosférica

No alterar las características o regulaciones de carburador, o mezclador, o inyector de combustible, sistema de circulación de gases del cárter, filtro del aire y puesta a punto del encendido.

En vehículos con catalizador de nafta (gasolina), utilizar exclusivamente nafta (gasolina) sin plomo.

### 2. Contaminación sonora

No alterar el sistema de escape y en caso de reemplazo de algunos de los componentes atenuadores de sonido (silenciadores), utilizar exclusivamente repuestos originales.

### 3. Contaminación radioeléctrica

Vehículos de ciclo Otto a nafta (gasolina)

No alterar el sistema eléctrico, especialmente distribuidor y cables de encendido de alta tensión, incluida la

ubicación de los mismos. En caso de reemplazo de algunos de sus componentes, utilizar exclusivamente repuestos originales.

**Nota importante:** las personas con prótesis reguladora del ritmo cardíaco (marcapaso), no deberán permanecer en el vehículo o en su proximidad, estando el motor en funcionamiento con la tapa del compartimiento del motor (capó) abierta total o parcialmente o bien, incorrectamente cerrada, a fin de evitar el riesgo de que se altere el normal funcionamiento del referido marcapaso.

En los tres casos mencionados, el fabricante de la unidad, en caso de incumplimiento de lo precedentemente expresado, deslinda toda responsabilidad al respecto, quedando la misma asumida por el usuario y caducada automáticamente la garantía.

### VALORES MÁXIMOS DE EMISIONES ATMOSFÉRICAS

Este vehículo a la salida de la fábrica, cumple con los siguientes límites máximos de emisiones.

Vehículos equipados con motor ciclo Otto - combustible: nafta (gasolina):

- Monóxido de carbono en marcha lenta: máx.: 0,5% para vehículos fabricados a partir del 01/01/99;

- Hidrocarburos incombustos (HC) en marcha lenta: máx.: 250 ppm (partes por millón) para vehículos fabricados a partir del 01/01/99;

- La velocidad angular del motor y el ángulo de avance inicial de ignición para la condición de "marcha lenta" son los especificados en la sección Características Técnicas de este manual.

Vehículos equipados con motor ciclo Diesel (combustible: gasoil):

- Ennegrecimiento del gas de escape por el procedimiento de "aceleración libre"

- Medición por filtrado (Índice Bacharach): máx.: 5

- Medición con opacímetro (coeficiente de absorción): máx.: 2,62 m-1

Los gases de escape se mantendrán dentro de los valores legislativos durante los 80.000 km.\* (según corresponda) o 5 años de uso siempre y cuando se respeten estrictamente los mantenimientos preventivos y las recomendaciones de uso dadas en el Manual de Uso y Mantenimiento.

\* 80.000 km.: Vehículos livianos (PBT  $\leq$  3.850 kg) con motor de ciclo

Otto y Diesel.

La garantía precedentemente indicada sólo será de aplicación en aquellas “configuraciones” o “modelos” (según definición del texto Legal - Ley 24449/95, Dec. P.E.N. 779/95, Art. 33) que se hayan certificado con los valores que superen el 90% de los límites de emisión establecidos para cada contaminante.

## CONTROL TÉCNICO

La legislación vigente para algunos países establece el Control Técnico Periódico, el primero de los cuales se efectuará a los 18 meses después de la venta al primer usuario. Si el vehículo tuviera un siniestro que afecte alguno de los sistemas contemplados en dicho control, caducará el período faltante entre la fecha del siniestro u el mencionado plazo de 18 meses. Después de la primera revisión, las restantes se efectuarán anualmente.

Los periodos previstos para el control técnico pueden variar según la jurisdicción, la categoría del vehículo y en función de la legislación en vigor en el país. En algunos casos, en lugar de 18 meses, se indica 36 meses y además, después de la primera revisión, las restantes se efectuarán:

- Para vehículos con menos de 7 años: cada 24 meses.

- Para vehículos con más de 7 años: cada 12 meses.

Estos períodos pueden variar según la jurisdicción y en función de la legislación en vigor en el país.

Cada uno de los sistemas del vehículo objeto del mencionado control técnico, se indican en la presente sección de Mantenimiento, por lo que recomendamos al usuario su especial atención para que el vehículo se encuentre en correctas condiciones de mantenimiento.

El cumplimiento de los servicios de Mantenimiento Programado es una forma de satisfacer los requerimientos del Control Técnico Periódico.

## El conjunto de elementos a controlar consta de:

- El ya mencionado de contaminación ambiental.

- Luces reglamentarias.

- Sistema de dirección, frenos, suspensión, carrocería, llantas, neumáticos.

- Estado general del vehículo tanto externo como interno.

- Sistema de escape.

- Accesorios de seguridad: cinturones de seguridad, apoyacabezas, balizas, extintores de incendios.

**Importante: los componentes estructurales (largueros, travesaños, etc.) son objeto de revisión en el Control Técnico Periódico establecido por la legislación vigente.**

# USO CORRECTO DEL VEHICULO

**P**ara utilizar mejor su Fiat, para no dañarlo y sobre todo, para poder aprovechar todas sus potencialidades, en este capítulo le recomendamos “qué hacer, qué no hacer y qué evitar” para conducir su nuevo vehículo.

En la mayoría de los casos se trata de comportamientos válidos para cualquier otro vehículo. Sin embargo, otras veces, se trata de características específicas y exclusivas del Fiat Uno. Por eso hay que leer muy atentamente este capítulo, antes de ponerse por primera vez al volante para aprovechar al máximo las prestaciones de su nuevo vehículo.

|  |      |
|--|------|
| PUESTA EN MARCHA DEL MOTOR . . . . .                                 | B-1  |
| ESTACIONAMIENTO . . . . .  | B-2  |
| USO DE LA CAJA DE CAMBIOS . . . . .                                  | B-3  |
| CONDUCCION SEGURA . . . . .  | B-5  |
| CONDUCCION ECONOMICA Y RESPETUOSA<br>CON EL MEDIO AMBIENTE . . . . . | B-9  |
| ARRASTRE DE REMOLQUES . . . . .                                      | B-13 |
| DISPOSITIVO PARA ARRASTRE DE<br>REMOLQUES. . . . .                   | B-14 |
| INACTIVIDAD DEL VEHICULO DURANTE MUCHO<br>TIEMPO . . . . .           | B-14 |
| CONTROLES PERIODICOS Y ANTES DE VIAJES<br>LARGOS. . . . .            | B-15 |
| ACCESORIOS ADQUIRIDOS POR EL USUARIO.                                | B-15 |





# PUESTA EN MARCHA DEL MOTOR

**ADVERTENCIA:** el vehículo está equipado con un dispositivo electrónico de bloqueo del motor. En caso de que el motor no se ponga en marcha, consulte el apartado Fiat Code generación II en el capítulo conociendo el vehículo.



Es peligroso hacer funcionar el motor en locales cerrados. El motor consume oxígeno y descarga anhídrido carbónico, óxido de carbono y otros gases tóxicos.



Se aconseja que en los primeros kilómetros no le exija al motor el máximo de sus prestaciones (por ejemplo, acelerones, recorridos demasiado largos a régimen máximo, frenazos, etc...).

El conmutador de arranque está provisto de un dispositivo de seguridad que obliga, en el caso de que el motor no se ponga en marcha, a volver a poner la llave en posición STOP antes de repetir la maniobra de arranque.

Durante los primeros segundos de funcionamiento, sobre todo, después de un período largo de inactividad del vehículo, se puede percibir un nivel más alto de rumorosidad del motor.

Este fenómeno, que no perjudica la funcionalidad ni la fiabilidad, es característico de los botadores hidráulicos: es el sistema de distribución seleccionado para los motores a gasolina de su vehículo Fiat con el fin de disminuir las intervenciones de mantenimiento.



Los vehículos catalizados no deben ponerse en marcha empujándolos, remolcándolos, ni aprovechando las bajadas. Con estas maniobras podría entrar combustible en el silenciador catalítico y dañarlo irremediablemente.



Siempre, cuando el motor no funcione, el freno y la dirección exigirán un esfuerzo mayor para su accionamiento.

## PROCEDIMIENTO

- 1) Asegúrese de que el freno de estacionamiento esté accionado.
- 2) Ponga la palanca del cambio en punto muerto.
- 3) Pise a fondo el pedal del embrague, sin pisar el acelerador.
- 4) Gire la llave de arranque a la posición **AVV** y suéltela cuando el motor se ponga en marcha.



Con el motor en marcha, no toque los cables de alta tensión (cables de las bujías).

Si el motor no se pone en marcha a la primera, gire la llave a la posición **STOP** antes de repetir el arranque.

En las versiones con FIAT CODE: si con la llave en la posición **MAR** el señalador luminoso  permanece encendido junto al señalador luminoso , vuelva a poner la llave en la posición **STOP** y luego en **MAR**; si el señalador luminoso permanece encendido, intente con las otras llaves en dotación.

**ADVERTENCIA:** con el motor apagado no deje la llave de arranque en la posición **MAR**.

## COMO CALENTAR EL MOTOR DESPUES DE LA PUESTA EN MARCHA

Ponga el vehículo en marcha lentamente, haciendo funcionar el motor a un régimen medio, sin acelerones.

- Durante los primeros kilómetros, no le exija el máximo de sus prestaciones.



**Nunca ponga en marcha el motor sin el filtro de aire.**

## PUESTA EN MARCHA CON MOTOR CALIENTE

Para poner en marcha el motor caliente, se recomienda mantener la llave en **MAR** algunos segundos antes de girarla para **AVV**.

Esta operación permitirá que la bomba eléctrica de combustible funcione antes que el motor, posibilitando una puesta en marcha más rápida.

## PARA APAGAR EL MOTOR

Gire la llave de arranque a la posición **STOP** con el motor funcionando en ralentí.



**Los acelerones antes de apagar el motor no sirven para nada, consumen combustible inútilmente y además son perjudiciales, principalmente para los motores turbocomprimidos.**

**ADVERTENCIA:** después de un recorrido difícil o severo, es mejor que el motor "recupere el aliento" dejándolo en ralentí durante algunos minutos antes de apagarlo para que descienda la temperatura del motor.

## ESTACIONAMIENTO



**Apague el motor, tire del freno de estacionamiento, ponga la primera marcha (según el código nacional de circulación) y gire las ruedas hacia el borde de la carretera o la vereda. Si estaciona el vehículo en subida o en bajada, le aconsejamos bloquear las ruedas con una cuña o una piedra.**

No deje la llave de arranque en la posición **MAR** ya que se descargaría la batería.

Cuando baje del vehículo, quite siempre la llave.



**No deje nunca a los niños solos en el interior del vehículo.**

**Observación:** el indicador de nivel de combustible posee un circuito electrónico de amortiguamiento para neutralizar las oscilaciones del combustible, dentro del tanque de combustible.



Por lo tanto si en el momento de la puesta en marcha el vehículo se encontraba en una posición inclinada, la indicación provista por la aguja tardará 2 minutos para ser actualizada.

## FRENO DE ESTACIONAMIENTO - fig. 1

La palanca del freno de estacionamiento se encuentra entre los dos asientos delanteros.

Para accionar el freno de estacionamiento, tire de la palanca hacia arriba hasta que el vehículo quede completamente trabado.

**ADVERTENCIA:** si al estacionar el esfuerzo fuera excesivo, diríjase a un taller de la Red de Asistencia Fiat para que regulen el recorrido del freno de estacionamiento sin esperar a la próxima revisión recomendada por el “Plan de Mantenimiento Programado”.

Con el freno de estacionamiento accionado y la llave de arranque en posición **MAR** se enciende el señalador luminoso (Ⓛ) en el tablero de instrumentos.

Para quitar el freno de estacionamiento:

- 1) Levante un poco la palanca y presione el botón **A**-fig. 1.
- 2) Con el botón presionado baje la palanca. El señalador luminoso (Ⓛ) se apaga.
- 3) Para evitar movimientos accidentales del vehículo, efectúe la maniobra pisando el pedal del freno.

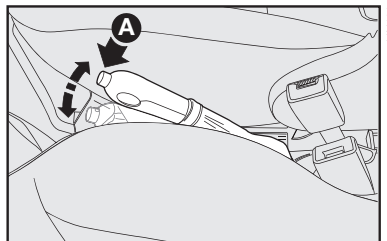

fig. 1

## USO DE LA CAJA DE CAMBIOS

Para acoplar las marchas, pise a fondo el embrague y ponga la palanca de la caja de cambio en una de las posiciones del esquema de la **fig. 2** (el ideograma está también representado en la empuñadura de la palanca).

Para acoplar la marcha atrás (**R**), espere que el vehículo esté parado y, desde la posición de punto muerto: levante la argolla **A** del dispositivo inhibidor de la marcha atrás y desplace la palanca hacia la derecha y después hacia atrás.

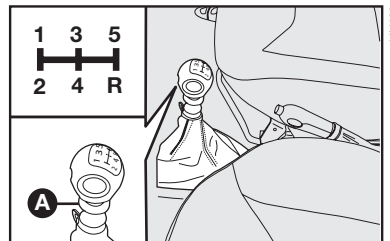

fig. 2

## Velocidad para el cambio de marcha

Para obtener el máximo ahorro del consumo de combustible, le aconsejamos los siguientes límites de velocidad en el cambio de marcha:

|                           | 1ª ⇒ 2ª | 2ª ⇒ 3ª | 3ª ⇒ 4ª | 4ª ⇒ 5ª |
|---------------------------|---------|---------|---------|---------|
| <b>Uno 1.4</b>            | 14,8    | 28,2    | 43,8    | 61,4    |
| <b>Uno Attractive 1.4</b> | 14,8    | 28,2    | 43,8    | 61,4    |
| <b>Uno Way 1.4</b>        | 14,8    | 28,2    | 43,8    | 61,4    |



Para cambiar de marcha correctamente, debe pisar a fondo el pedal del embrague; por lo tanto, en la zona del piso debajo de los pedales no debe haber nada que obstaculice su recorrido: asegúrese de que las alfombras estén siempre bien extendidas y no interfieran con los pedales.

# CONDUCCION SEGURA

Fiat ha realizado notables esfuerzos para conseguir que el Fiat Uno sea un vehículo que pueda garantizar la máxima seguridad de los pasajeros. Sin embargo, el comportamiento del conductor sigue siendo un factor decisivo por lo que respecta a la seguridad en la carretera.

A continuación, encontrará algunas normas muy sencillas para viajar con total seguridad en distintas condiciones. Seguramente muchas le resultarán familiares, pero de todas formas, será muy útil que lea todo con mucha atención.

## ANTES DE PONERSE AL VOLANTE

- Asegúrese de que las luces y los proyectores funcionen correctamente.
- Regule la posición de los asientos, del volante y de los espejos retrovisores para conseguir la mejor posición.
- Regule con cuidado los apoyacabezas, de manera que sea la cabeza y no el cuello la que apoye sobre ellos.

- Asegúrese de que nada (alfombras, etc.) obstaculice el recorrido de los pedales.

- Asegúrese de que los sistemas de sujeción para los niños (sillitas, cunas, etc.), si los hubiera, estén fijados correctamente. Es preferible colocar las sillitas en el asiento trasero. No use el asiento delantero para el transporte de niños.

- Coloque los objetos en el compartimiento de equipajes con mucha atención, para evitar que en un frenazo brusco sean proyectados hacia adelante.

- Evite las comidas pesadas antes de comenzar un viaje. Una alimentación ligera contribuye a mantener despiertos los reflejos. Evite sobre todo el consumo de bebidas alcohólicas.

- Recuerde controlar todo lo que se indica en el apartado "Controles periódicos antes de viajes largos" en este capítulo.

**ADVERTENCIA: no transporte en el vehículo depósitos de combustible adicionales ya que, en caso de pérdidas o después de un accidente, podrían explotar o incendiarse.**

## DE VIAJE

- La primera norma para una conducción segura es la prudencia.

- Ser prudente significa también estar en condiciones de prevenir un comportamiento equivocado o imprudente de los demás conductores.

- Aténgase rigurosamente a las normas de circulación de cada País, y sobre todo, respete los límites de velocidad.

- Asegúrese siempre de que, además de Usted, todos los pasajeros se hayan abrochado el cinturón de seguridad y de que los niños viajen en las sillitas especiales para ellos.



**Conducir en estado de embriaguez, bajo el efecto de estupefacientes o de ciertos medicamentos es muy peligroso para Usted y para los otros**



**Abróchese siempre el cinturón, tanto Usted como el resto de los pasajeros. Viajar sin los cinturones de seguridad aumenta el riesgo de lesiones graves o de muerte en caso de accidente.**

- Los viajes largos debe comenzarlos en buenas condiciones físicas.
- No conduzca demasiadas horas seguidas, deténgase de vez en cuando para estirar las piernas y descansar.
- Haga circular el aire en el habitáculo para que se renueve.
- No baje nunca las pendientes con el motor apagado: en estas condiciones no cuenta con la ayuda del freno del motor, del servofreno ni tampoco de la servodirección; por lo tanto, deberá sujetar el volante y pisar el pedal del freno con más fuerza.

## CONducIR DE NOCHE

Estas son las indicaciones más importantes que debe seguir cuando viaja de noche.

- Conduzca con mayor prudencia: la conducción nocturna requiere más atención.
- Reduzca la velocidad, sobre todo en carreteras sin alumbrado.
- Ante los primeros síntomas de somnolencia, deténgase: continuar supondría un riesgo para Usted y para los demás. Siga conduciendo sólo después de haber descansado el tiempo necesario.



fig. 3

- Mantenga una distancia de seguridad, respecto a los vehículos que le preceden, mucho mayor que durante el día: es difícil calcular la velocidad de los otros vehículos cuando únicamente se ven las luces.

- Asegúrese de que los proyectores estén orientados correctamente: si están demasiado bajos, reducen la visibilidad y cansan la vista. Si están demasiado altos, pueden molestar a los conductores de los otros vehículos.

- Use las luces altas sólo fuera de la ciudad y cuando esté seguro de no molestar a los otros conductores.

- Al cruzarse con otro vehículo, quite las luces altas (si están encendidas) y ponga las bajas.

- Mantenga limpios los proyectores.

- Fuera de la ciudad, tenga cuidado con los animales que cruzan la carretera.

## CONducir BAJO LA LLUVIA

La lluvia y las carreteras mojadas significan peligro.

En una carretera mojada cualquier maniobra es más difícil porque el roce de las ruedas sobre el asfalto se reduce notablemente. En consecuencia, los espacios de frenado se alargan y la adherencia de los neumáticos disminuye.

Estos son algunos consejos que debe seguir cuando conduce bajo la lluvia:

- Reduzca la velocidad y mantenga una distancia de seguridad mayor respecto a los vehículos que le preceden.

- Si llueve mucho, también se reduce la visibilidad. En estos casos, aunque sea de día, encienda las luces bajas para mejorar la visibilidad.

- No atraviese los charcos a alta velocidad y sujete el volante con fuerza: atravesar un charco a alta velocidad puede hacerle perder el control del vehículo (“aquaplaning”).

- Verifique periódicamente el estado de las escobillas del limpiaparabrisas.



**Los vehículos Fiat son diseñados y testeados para circular por niveles normales de agua. Bajo ningún concepto el agua debe superar el nivel del centro de la rueda, circulando a una velocidad de marcha inferior a 15 km/h.**

## CONducir CON NIEBLA

- Si la niebla es densa, no emprenda el viaje en la medida de lo posible.

Si hay bruma, niebla uniforme o existe la posibilidad de encontrar bancos de niebla:

- Mantenga una velocidad moderada.

- Encienda, aunque sea de día, las luces bajas y las eventuales luces anti-niebla delanteras auxiliares. No use las luces altas.

- Seleccione la función de desempañamiento con los mandos de ventilación (consulte el capítulo “Conocimiento del vehículo”), así no tendrá problemas de visibilidad.

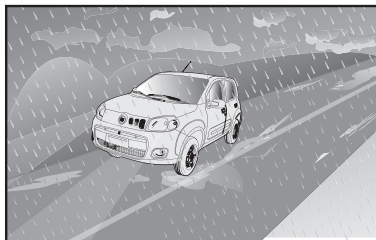

fig. 4

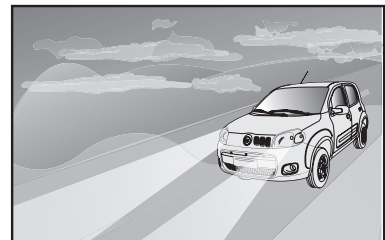

fig. 5

- Recuerde que si hay niebla, el asfalto estará húmedo, y por lo tanto, cualquier maniobra será más difícil aumentando los espacios de frenado.

- Evite, en la medida de lo posible, cambios bruscos de velocidad.

- Evite adelantar a otros vehículos si no es imprescindible.

- Si no tiene más remedio que parar el vehículo (averías, imposibilidad de proseguir por falta de visibilidad, etc.), intente detenerse fuera de los carriles. Luego, encienda las luces de emergencia y, si es posible, las luces bajas. Toque varias veces la bocina si ve que se acerca otro vehículo.

## CONducIR EN LA MONTAÑA

- En las bajadas, use el freno del motor, acoplando las marchas cortas para no recalentar los frenos.

- Por ningún motivo debe bajar las pendientes con el motor apagado o en punto muerto, y mucho menos después de haber quitado la llave de arranque.

- Conduzca a velocidad moderada y evite “cortar” las curvas.

- Recuerde que los adelantamientos son más lentos en las cuestas, por lo tanto necesita mayor espacio libre. Si se le adelantan en una subida, haga lo posible para facilitar el adelantamiento.

## CONducIR CON NIEVE O HIELO

Estos son algunos consejos para conducir en estas condiciones:

- Mantenga una velocidad muy moderada.

- En carreteras nevadas, ponga las cadenas; consulte el apartado “Cadenas para la nieve” en este capítulo.

- Use preferentemente el freno del motor y evite frenar bruscamente.

- Si frena con un vehículo sin ABS, intente que las ruedas no se bloqueen, regulando la presión sobre el pedal del freno.

- En invierno, incluso las carreteras aparentemente secas, pueden presentar tramos con hielo. Por lo tanto, esté atento al atravesar tramos poco soleados, flanqueados por árboles o rocas, ya que pueden estar cubiertos por el hielo.



fig. 6

## CONducir con el ABS

El ABS es un equipo del sistema de frenado que le proporciona esencialmente dos ventajas:

1) Evita que las ruedas se bloqueen y patinen durante las frenadas de emergencia, especialmente en condiciones de poca adherencia.

2) Permite frenar y virar al mismo tiempo, para que Usted pueda dirigir el vehículo hacia el lugar deseado evitando obstáculos imprevistos siempre que lo permitan los límites físicos de adherencia lateral de los neumáticos.

Para aprovechar al máximo el ABS:

- Las frenadas de emergencia o cuando hay poca adherencia, notará una ligera pulsación sobre el pedal del freno: es la señal de que el ABS está funcionando. No suelte el pedal, continúe pisándolo para que la acción de frenado no pierda continuidad.

- El ABS impide que las ruedas se bloqueen, pero no aumenta los límites físicos de adherencia entre la carretera y los neumáticos. Por lo tanto, incluso en los vehículos equipados con ABS, respete la distancia de seguridad y reduzca la velocidad al entrar en una curva.

## CONducir en Carreteras no Pavimentadas

La utilización del vehículo en carreteras no pavimentadas, o caminos con presencia de hoyos, zanjas, piedras, arena, terrenos anegadizos o fangosos, o cualquier material que pueda dañar la carrocería y/o componentes mecánicos del vehículo debe ser evitada.

## CONduccion Económica y Respetuosa con el Medio Ambiente

La protección del medio ambiente ha sido uno de los principios que han inspirado la realización de los vehículos Fiat. No en vano sus dispositivos anticontaminantes obtienen resultados que van mucho más allá de la normativa vigente.

Sin embargo, para preservar el medio ambiente se necesita la máxima atención y colaboración por parte de todos.

Siguiendo algunas reglas muy sencillas el automovilista puede evitar perjudicar el medio ambiente y muchas veces, al mismo tiempo, limitar el consumo.

Con este propósito, les ofrecemos a continuación muchas indicaciones útiles, que se suman a todas aquellas marcadas con el símbolo  presentes en varios puntos del manual.

## PROTECCION DE LOS DISPOSITIVOS QUE REDUCEN LAS EMISIONES CONTAMINANTES

El correcto funcionamiento de los dispositivos anticontaminantes, no sólo garantiza el respeto del medio ambiente, sino que también influye en el rendimiento del vehículo. Por lo tanto, mantener en buen estado estos dispositivos es la primera regla que hay que seguir para una conducción ecológica y económica.

La primera medida es seguir escrupulosamente el Plan de Mantenimiento Programado.

Para los motores a gasolina, use exclusivamente nafta sin plomo. Si el vehículo no se pone en marcha, no siga insistiendo. Evite sobre todo las maniobras de empuje o remolque y tampoco trate de aprovechar las bajadas: todas ellas son maniobras que pueden dañar el silenciador catalítico. Utilice exclusivamente una batería auxiliar (Consulte el apartado "Puesta en marcha con batería auxiliar" en el capítulo "En emergencia").

Cuando se encienda el señalador luminoso de la reserva, intente reabastecerse lo antes posible. Un nivel bajo de combustible causaría una alimentación irregular del motor, e inevitablemente un aumento de la temperatura de los gases de escape; ello podría dañar gravemente el silenciador catalítico.

No ponga en funcionamiento el motor, ni siquiera para probarlo, con una o más bujías desconectadas.

No caliente el motor en ralentí antes de salir, a menos que la temperatura externa sea muy baja e incluso en este caso, por no más de 30 segundos.



**Durante su funcionamiento normal, el silenciador catalítico alcanza temperaturas muy elevadas, por lo tanto no estacione el vehículo sobre material inflamable (hierba, hojas secas, agujas de pino, etc.): peligro de incendio.**

No instale otras protecciones contra el calor en el silenciador catalítico ni en el caño de escape así como tampoco quite las ya existentes.



**No pulverice ningún tipo de sustancia sobre el silenciador catalítico, la sonda lambda ni el tubo de escape. La inobservancia de estas normas puede crear riesgo de incendio.**

## OTROS CONSEJOS

- No caliente el motor con el vehículo parado: en estas condiciones el motor se calienta mucho más lentamente y por consiguiente, aumentan el consumo y las emisiones contaminantes. Por lo tanto, es mejor salir lentamente, evitando regímenes elevados.

- En cuanto las condiciones de tráfico y la carretera lo permitan, utilice una marcha más alta.

- No acelere cuando el vehículo esté parado en un semáforo o antes de apagar el motor.

- Mantenga una velocidad lo más uniforme posible, evitando frenadas y acelerones superfluos que consumen combustible y aumentan notablemente las emisiones.



En las bajadas, ponga una marcha corta en lugar de usar el freno constantemente.

El peso que ejerce el remolque sobre el gancho de arrastre reduce proporcionalmente la capacidad de carga del vehículo.

- Apague el motor durante las paradas prolongadas.

- No viaje con objetos inútiles en el compartimiento de equipajes. El peso del vehículo influye en el consumo.

- Quite el portaequipajes cuando ya no lo use. Este accesorio disminuye considerablemente la aerodinámica del vehículo.

- Utilice los dispositivos eléctricos únicamente durante el tiempo que sea necesario. La demanda de corriente aumenta el consumo de combustible.

 **Transitar con el sistema de escape modificado, además de aumentar considerablemente el ruido (polución sonora) constituye una infracción a las normas de tránsito.**

## CONSIDERACIONES GENERALES

### Mantenimiento del vehículo

Las condiciones de mantenimiento representan un factor muy importante sobre el consumo de combustible, confort de marcha y sobre la vida útil del vehículo. Por este motivo es muy importante cumplir con las operaciones de "mantenimiento programado".

### Neumáticos

Controlar periódicamente, ya que una baja presión, influyen sobre la estabilidad, el frenado y el consumo de combustible.

### Equipamientos Eléctricos

Utilizar los dispositivos eléctricos solamente por el tiempo necesario. Los faros auxiliares, el limpiaparabrisas, lavaparabrisas y/o electroventilador, requieren para su funcionamiento, una cantidad de energía adicional que puede aumentar el consumo de combustible en un 25 % en trechos urbanos.

### Aire Acondicionado

Ejerce fuerte influencia sobre el consumo de combustible (20% o más). Cuando la temperatura lo permita, circule con la renovación de aire con el exterior.

### Accesorios Aerodinámicos

Los mismos no certificados pueden ocasionar aumento del consumo de combustible y penalizar el propio coeficiente aerodinámico original.

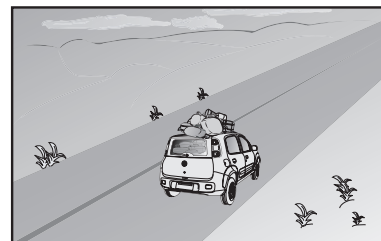

fig. 7

NU083

## MODO DE CONDUCIR

No calentar el motor en ralentí o en rpm elevados. Es aconsejable partir lentamente, evitando aceleraciones bruscas.

### Procedimientos Inútiles

Evitar golpes de aceleración estando parado en un semáforo o antes de parar el motor provocando el aumento de consumo y por lo tanto la contaminación.

### Cambio de Marchas

Según las condiciones de tránsito lo permitan, utilizar las marchas más largas posibles.

El uso de marchas bajas, para obtener una buena respuesta del motor provoca el aumento inevitable del consumo de combustible.

También, mantener marchas largas en que las circunstancias aconsejan hacerlo con marchas cortas, aumentan el consumo y los niveles de contaminación.

## Velocidad Máxima

El consumo de combustible aumenta a niveles proporcionalmente en relación a las velocidades que el vehículo desarrolla. Por ejemplo podemos decir, que aumentando la velocidad desde 90 km/h a 120 km/h, el consumo de combustible aumenta un 30 %. Tratar de mantener una velocidad constante, evitando frenadas bruscas y retomes de velocidad innecesarios que consumen combustible y aumentan las emisiones nocivas.

Se aconseja un modo de manejo prudente, tratando de anticipar las maniobras para evitar peligros eminentes y tratar de mantener una distancia entre vehículos de 2 ó 3 segundos.

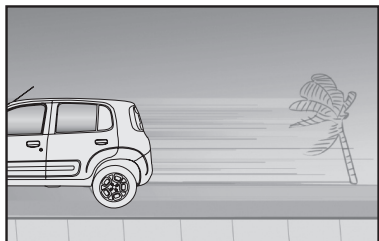

fig. 8

## Aceleración

Acercar el motor en forma violenta o funcionar en elevadas rpm, penaliza notablemente el consumo de combustibles, como el aumento de emisión de gases y la propia durabilidad del mismo.

Conviene acelerar gradualmente y no pasar del régimen máximo del motor.

### Condiciones de Utilización

Trayectos muy cortos y puestas en marcha frecuentes atentan contra el consumo y las emisiones de gases nocivos que se elevan del 15 al 30 %.

## Condiciones de las calles y rutas

El consumo de combustible y la contaminación está ligado estrechamente con situaciones de tránsito intenso, sobre todo en las grandes ciudades.

También las rutas de montañas, con variación de niveles y aquellas con piso en mal estado atentan contra los niveles de consumo.

- Mantenga una velocidad lo más uniforme posible, evitando frenadas y acelerones superfluos que consumen combustible y aumentan notablemente las emisiones.

- Apague el motor durante las paradas prolongadas.

- Controle periódicamente la presión de los neumáticos: si la presión es demasiado baja, el consumo aumenta.

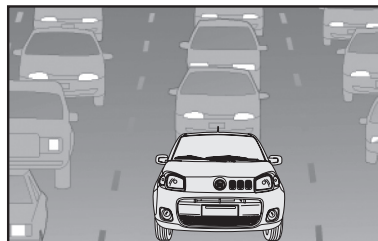

fig. 9

- No viaje con objetos inútiles en el compartimiento de equipajes.

El peso del vehículo influye en el consumo.

- Quite el portaequipajes cuando ya no lo use. Este accesorio disminuye considerablemente la aerodinámica del vehículo.

- Utilice los dispositivos eléctricos únicamente durante el tiempo que sea necesario. La demanda de corriente aumenta el consumo de combustible.

El peso que ejerce el remolque sobre el gancho de arrastre reduce proporcionalmente la capacidad de carga del vehículo.

Recuerde que arrastrar un remolque reduce la posibilidad de subir las pendientes pronunciadas.

En las bajadas, ponga una marcha corta en lugar de usar el freno constantemente.

## ARRASTRE DE REMOLQUES

### ADVERTENCIAS

Para el arrastre de remolques, el vehículo debe estar provisto del gancho homologado y una instalación eléctrica apropiada.

Monte los espejos retrovisores específicos según las normas del Código de Circulación. Recuerde que arrastrar un remolque reduce la posibilidad de subir las pendientes pronunciadas.

Para asegurarse de que no supere el peso máximo remolcable debe considerar el peso de remolque cargado, incluyendo los accesorios y el equipaje.

Respete los límites de velocidad específicos de cada país para los vehículos con arrastre de remolque.



El sistema ABS que puede equipar el vehículo no controla el sistema frenante del remolque.



Por lo tanto, es necesario una atención especial cuando el firme del camino es resbaladizo.

Por ningún motivo modifique el sistema de frenos del vehículo para el mando de frenos del remolque. El sistema de frenos del remolque debe ser completamente independiente del sistema hidráulico del vehículo.

## DISPOSITIVO PARA ARRASTRE DE REMOLQUES

### INSTALACION DEL GANCHO DE REMOLQUE

**ADVERTENCIA:** el dispositivo para el gancho de remolque debe ser instalado en el Fiat Uno únicamente por personal especializado.

**ADVERTENCIA:** se aconseja la utilización del gancho de remolque original Fiat, que se puede adquirir e instalar en la Red Asistencial Fiat.



Después del montaje, los orificios de los tornillos de fijación deben estar tapados para impedir posibles infiltraciones de los gases de escape.

## INACTIVIDAD DEL VEHICULO DURANTE MUCHO TIEMPO

Si el vehículo debe permanecer parado por más de un mes, respete estas precauciones:

- Guarde el vehículo en un lugar cubierto, seco y, si es posible, ventilado.
- Ponga una marcha.
- Verifique que el freno de estacionamiento no esté accionado.
- Desconecte los bornes de la batería (quite primero el borne negativo) y controle el estado de carga de la misma. Este control deberá repetirse una vez al mes. Recargue la batería si la tensión en vacío es inferior a 12,5V.

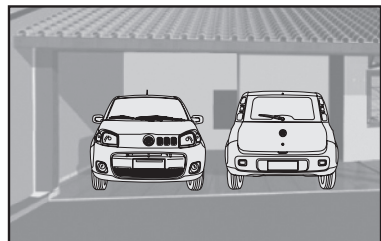

NU087

Limpie y proteja la pintura con una mano de cera protectora.

- Limpie y proteja las partes metálicas con los productos específicos de venta en el comercio.

- Espolvoree con talco las escobillas del limpiaparabrisas y déjelas levantadas, sin apoyarlas sobre el vidrio.

- Abra un poco las ventanillas.

- Cubra el vehículo con una tela o con un plástico perforado. No utilice telones de plástico compacto que impedirían la evaporación de la humedad de la superficie del vehículo.

- Infle los neumáticos a una presión de +0,5 bar respecto a la que se prescribe normalmente y contrólela periódicamente.

- No vacíe el sistema de refrigeración del motor.

## **CONTROLES PERIODICOS Y ANTES DE VIAJES LARGOS**

Recuerde que debe controlar periódicamente y antes de viajes largos:

- la presión y el estado de los neumáticos;

- el nivel del aceite;

- el nivel del líquido refrigerante del motor y el estado del sistema;

- el nivel del líquido de los frenos;

- el nivel del líquido del lavaparabrisas;

- el nivel del líquido de la servodirección;

- el estado del filtro de aire.

## **ACCESORIOS ADQUIRIDOS POR EL USUARIO**

**NOTA:** tanto el vehículo como los equipos instalados en el mismo consumen energía de la batería, aun cuando están apagados, lo que se denomina consumo stand-by. La batería posee un límite máximo de consumo para garantizar el arranque del motor. Por lo tanto, el consumo de los equipos debe ser dimensionado de acuerdo con el límite de consumo de la batería. Los accesorios originales Fiat ofrecen esa garantía.



La instalación de radios, alarmas o cualquier otro accesorio electrónico no original podrá provocar consumo excesivo de carga de la batería, lo que puede causar el no funcionamiento del vehículo y al pérdida de la garantía.



Para garantizar la calidad y el perfecto funcionamiento del vehículo, le recomendamos instalar solamente accesorios originales, a su disposición en la Red de Asistencia Fiat.

## RADIOTRANSMISORES Y TELEFONOS CELULARES

Los teléfonos celulares y otros aparatos radiotransmisores (por ejemplo CB) no se pueden usar en el interior del vehículo, si no se utiliza una antena separada colocada en el exterior del mismo.

**ADVERTENCIA:** el uso de teléfonos celulares, transmisores CB o similares en el interior del vehículo (sin antena exterior) genera campos electromagnéticos por radiofrecuencia que amplificados por los efectos de resonancia en el habitáculo, pueden provocar graves daños a la salud de los pasajeros así como mal funcionamiento de los sistemas electrónicos del vehículo que pueden poner en peligro la seguridad del mismo.

Además, la eficacia de transmisión y de recepción de estos aparatos puede disminuir por el efecto de escudo que produce la carrocería.

# EN EMERGENCIA

Cualquier persona que se encuentre ante una situación de emergencia necesita una ayuda concreta e inmediata.

Las páginas que le presentamos a continuación, han sido creadas precisamente para que le sirvan de ayuda en caso de necesidad.

Como verá, se han tomado en consideración un gran número de pequeños inconvenientes, y para cada uno de ellos, se sugiere el tipo de intervención que podrá efectuar personalmente. Si tiene problemas más serios, deberá dirigirse a un taller de la Red de Asistencia Fiat.

Para ello, le recordamos que, junto al Manual de Uso y Mantenimiento, se le ha entregado también el Certificado de Garantía en el que se describen detalladamente, los servicios que Fiat pone a su disposición en caso de dificultad.

Le aconsejamos, de todas formas, que lea estas páginas. Así podrá localizar rápidamente toda la información que necesite cuando le haga falta.

|   |      |
|---|------|
| PUESTA EN MARCHA CON BATERIA AUXILIAR . . . . .     | C-1  |
| PUESTA EN MARCHA CON MANIOBRAS DE INERCIA . . . . . | C-1  |
| SI SE PINCHA UN NEUMATICO . . . . .                 | C-2  |
| SI SE APAGA UNA LUZ EXTERNA . . . . .               | C-6  |
| SI SE APAGA UNA LUZ INTERNA . . . . .               | C-10 |
| SI SE DESCARGA LA BATERIA . . . . .                 | C-11 |
| SI HAY QUE LEVANTAR EL VEHICULO . . . . .           | C-12 |
| SI HAY QUE REMOLCAR EL VEHICULO . . . . .           | C-13 |
| EN CASO DE ACCIDENTE . . . . .                      | C-13 |







## PUESTA EN MARCHA CON BATERIA AUXILIAR

Si la batería está descargada, puede poner en marcha el motor con otra batería de capacidad igual o algo superior respecto a la batería descargada (consulte el capítulo "Características técnicas").

Debe realizar lo siguiente **fig. 1**:

1) conecte con un cable adecuado los bornes positivos (signo + al lado del borne) de las dos baterías;

2) conecte con otro cable el borne negativo (-) de la batería auxiliar con el borne negativo (-) de la batería descargada;

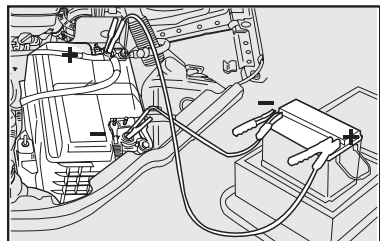

fig. 1

- ponga en marcha el motor;
- con el motor en marcha, retire los cables siguiendo el orden inverso respecto a la colocación.

Si el motor no se pone en marcha después de intentarlo varias veces, no insista inútilmente. Diríjase a un taller de la **Red de Asistencia Fiat**.



**No realice este procedimiento si no tiene experiencia: maniobras incorrectas pueden provocar descargas eléctricas de gran intensidad e incluso pueden hacer explotar la batería. Además, le aconsejamos que no se acerque a la batería con llamas libres ni cigarrillos encendidos y no provoque chispas: peligro de explosión y de incendio.**



**Por ningún motivo use un cargador de baterías para la puesta en marcha de emergencia: podría dañar los sistemas electrónicos y especialmente las centrales que dirigen las funciones de encendido y alimentación.**

## PUESTA EN MARCHA CON MANIOBRAS DE INERCIA



**Los vehículos catalizados no deben ponerse en marcha empujándolos, remolcándolos, ni aprovechando las bajadas. Con estas maniobras podría entrar combustible en el silenciador catalítico y dañarlo irremediablemente.**



**Recuerde que hasta que no se ponga en marcha el motor, el servofreno ni la servodirección funcionan; por lo tanto, deberá sujetar el volante y pisar el pedal de los frenos con más fuerza.**

# SI SE PINCHA UN NEUMATICO

## 1. PARE EL VEHICULO

- Pare el vehículo en un terreno que debe ser posiblemente plano y suficientemente compacto.

- Accione el freno de mano.

- Ponga la primera marcha o la marcha atrás.

- Si se encuentra en una subida o bajada o en un camino con hoyos, coloque debajo de las ruedas, cuñas u otros materiales adecuados para bloquearla.

- Señale la presencia del vehículo parado según las disposiciones vigentes: luces de emergencia, triángulo refringente, etc.

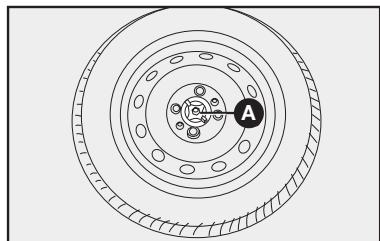

fig. 2

## 2. SAQUE LAS HERRAMIENTAS, EL CRIQUE Y LA RUEDA DE REPUESTO

Están en el compartimiento de equipajes (baúl).

- Levante la alfombra de revestimiento.

- Afloje el dispositivo de bloqueo **A**-**fig. 2**, saque la rueda de repuesto y el portaherramientas colocándolos junto a la rueda que debe sustituir.

- Saque las herramientas y el crique de su seguro **fig. 3**.

## 3. CAMBIE LA RUEDA

El vehículo puede presentar distintos modelos de embellecedor, según las versiones/mercados.

1) Afloje una vuelta aproximadamente los tornillos de fijación de la rueda que va a cambiar.

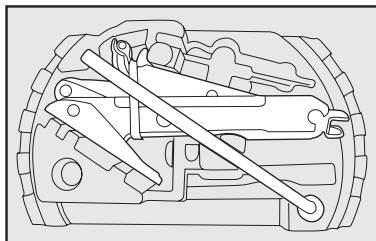

fig. 3

En los vehículos equipados con embellecedor fijado a presión, sáquelo con la ayuda de un destornillador. Con ruedas de aleación liviana, sacuda lateralmente el vehículo para facilitar que la rueda desenganche de la maza de la rueda.

2) Gire la manija del crique para abrirlo parcialmente.

Para algunas versiones la llave de rueda debe ser utilizada para accionamiento del crique.

3) Coloque el crique en el símbolo **▼ B**-**fig. 4** cerca de la rueda que va a cambiar y asegúrese de que la ranura **A** del crique esté bien introducida en el larguero **C**.

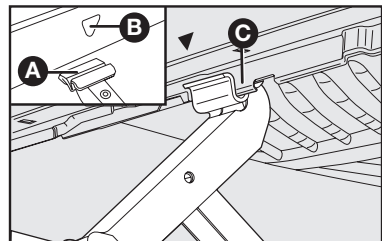

fig. 4

El crique debe ser colocado en piso plano. Piso liso puede generar pequeños deslizamientos y la caída del vehículo. Si hay que sustituir dos neumáticos del mismo lado y si hay la posibilidad de tener dos ruedas de repuesto disponibles, sustituya primero la rueda trasera.



La otra rueda de repuesto debe tener las mismas dimensiones y características descritas en este manual.



La colocación incorrecta del crique puede provocar la caída del vehículo levantado o el acoplamiento incorrecto de la rueda.

4) Gire la manija del crique y levante el vehículo hasta que la rueda se alce algunos centímetros del suelo.

Para algunas versiones la llave de rueda debe ser utilizada para accionamiento del crique.

5) Afloje completamente los 4 tornillos y quite la rueda.

6) Monte la rueda de repuesto, de manera que los tornillos **B** coincidan con los orificios **A**-fig. 5.

7) Introduzca el primer tornillo **A**-fig. 6, en el orificio más cercano a la válvula de inflado **B**.

8) Coloque a presión la taza de la rueda en la llanta, haciendo coincidir el símbolo , grabado en el interior de la taza, con la válvula de inflado; de esta forma, el orificio más grande de la taza **A**-fig. 7 pasará a través del tornillo colocado anteriormente.

9) Introduzca los otros tres tornillos.

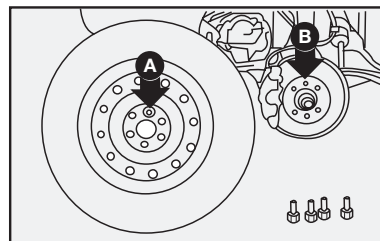

fig. 5

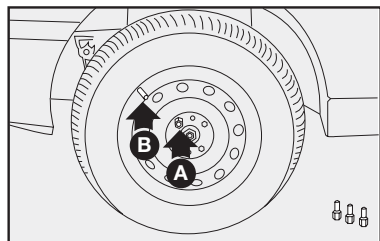

fig. 6

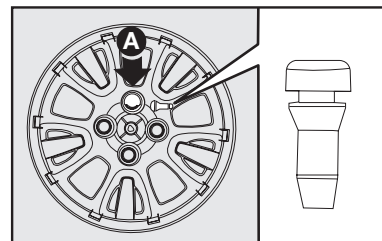

fig. 7

10) Apriete los tornillos, utilizando la llave especial **fig. 8**.

11) Gire la manija del crique para bajar el vehículo y retire el crique.

Para algunas versiones la llave de rueda debe ser utilizada para accionamiento del crique.

12) Apriete a fondo los tornillos, pasando de un tornillo al otro diametralmente opuesto siguiendo el orden ilustrado en la **fig. 9**.

No engrase los roscados de los tornillos antes de montarlos: podrían aflojarse espontáneamente.

13) Guarde las herramientas utilizadas en los alojamientos específicos en el soporte **fig. 10**.

14) Coloque la rueda pinchada en el alojamiento de la rueda de repuesto, fijándola con el seguro **A-fig. 11**.

**ADVERTENCIA:** lleve a reparar la rueda pinchada lo antes posible y vuelva a colocarla en el vehículo evitando, de esta manera, viajar con la rueda de repuesto.

**ADVERTENCIA:** controle periódicamente la presión de los neumáticos y de la rueda de repuesto.

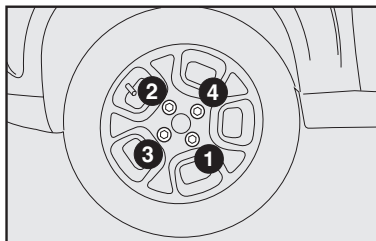

fig. 9

NU094

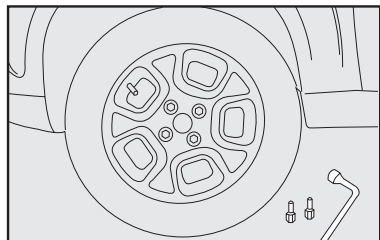

fig. 8

NU093

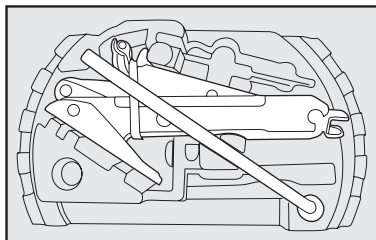

fig. 10

NU154

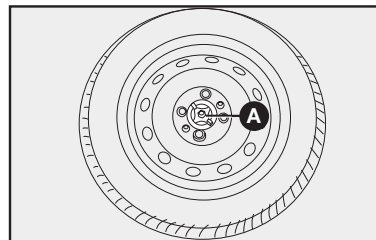

fig. 11

4EN02958K



El crique sirve únicamente para cambiar las ruedas. No lo utilice jamás para efectuar reparaciones debajo del vehículo.

## ADVERTENCIAS



**La rueda sustituida y sus elementos de fijación deberán ser siempre recolocados en sus alojamientos, para evitar que, con el movimiento del vehículo, sean proyectados hacia los ocupantes.**

**Vuelva a controlar que los tornillos están apretados, tras recorrer aproximadamente 100 Km.**

**En la primera oportunidad, repare el neumático. Evite continuar circulando con la rueda de repuesto.**

## BALANCEO

Cada rueda completa con neumático es balanceada en la fábrica. Cuando los neumáticos son sustituidos, es necesario balancear las ruedas para evitar inestabilidad del vehículo, desgaste de los órganos de la dirección y desgaste irregular de los neumáticos.

## RECOMENDACIONES

- Con neumáticos nuevos se recomienda no imprimir la velocidad máxima antes de recorrer los 150 Km. iniciales.

- Antes de entrar en curvas angostas, disminuya la velocidad.

- Evite acelerones y frenazos desnesarios.

- Controle el balanceo y el alineado de las ruedas.

- Evite choques violentos de los neumáticos, por ejemplo, durante el estacionamiento del vehículo.

- No introduzca herramientas de ningún tipo entre la llanta y el neumático.

- Sustituya la rueda si presenta deformaciones.

- En caso de pérdida anormal de la presión, sustituya la rueda y controle la válvula de retención.

- La presión de los neumáticos, incluso el de la rueda de repuesto, debe ser la recomendada.

- Controle siempre los neumáticos para cerciorarse de que estén perfectos.

- Neumáticos usados, de origen desconocido o envejecidos deben ser usados con cuidado y solamente en casos de emergencia.

- Controle la profundidad de la banda de rodadura, respetando el espesor mínimo recomendado por las normas de seguridad.

- Nunca quite aire caliente del neumático, pues provoca averías irreversibles a su estructura.



**En los vehículos equipados con el accesorio de ruedas de aleación, se ha previsto una rueda de repuesto específica, diferente de la rueda prevista para los vehículos equipados con ruedas de acero. En caso de que compre luego, ruedas de aleación, le aconsejamos guardar los 4 tornillos originales que serán utilizados solamente cuando use la rueda de repuesto. Peligro de daños a los orificios de las ruedas.**

# SI SE APAGA UNA LUZ EXTERNA



Las reparaciones o modificaciones en la instalación eléctrica realizadas incorrectamente y sin tener en cuenta las características técnicas de la instalación pueden causar anomalías en el funcionamiento con riesgo de incendio.

## INDICACIONES GENERALES

Cuando no funcione una luz, antes de sustituir la lámpara, verifique el estado del fusible correspondiente.

Para localizar los fusibles consulte el apartado "Si se funde un fusible" en este capítulo.

Antes de sustituir una lámpara verifique que los contactos no estén oxidados.

Las lámparas fundidas se deben sustituir por otras de las mismas características. Las lámparas de potencia insuficiente le proporcionarán una iluminación escasa mientras que si son muy potentes absorberán demasiada energía.

Después de sustituir una lámpara de los proyectores, verifique siempre su orientación por motivos de seguridad.

Las lámparas halógenas se manejan tocando únicamente la parte de metal. Si toca la ampolla transparente con las manos, disminuirá la intensidad de la luz emitida y puede reducirse la duración de la lámpara. En caso de contacto accidental, pásele un paño humedecido con alcohol y deje que se seque.

Las lámparas halógenas contienen gas a presión, en caso de que se rompan es posible que se proyecten en fragmentos de vidrios.

**Nota:** en caso de dificultad en la sustitución de una lámpara, diríjase a la Red de Asistencia Fiat.

## TIPOS DE LAMPARAS

Diversos tipos de lámparas están instaladas en el vehículo - fig. 12

### A - Lámparas totalmente de vidrio

Son colocadas a presión. Para quitarlas, tire solamente.

### B - Lámparas a bayonetas

Para sacarlas desde el portalámparas, empuje, gire, extraígalas.

### C - Lámparas cilíndricas

Para extraerlas, separe el contacto que las sustentan.

### D - Lámparas halógenas

Para remover las lámparas, saque antes el seguro de fijación de su sede.

NU095

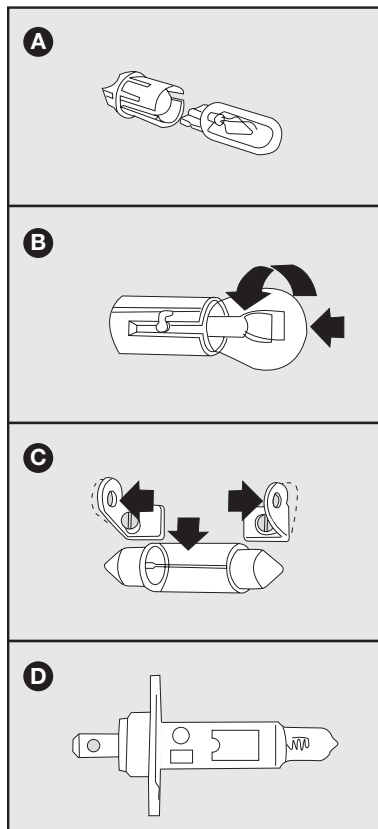

fig. 12

| Lámpara                             | Referencia - fig. 12 | Tipo            | Potencia   |
|-------------------------------------|----------------------|-----------------|------------|
| Luz de posición delantera           | A                    | P21/5W          | 5 W        |
| Indicadores de dirección delanteros | B                    | PY21W           | 21 W       |
| Indicadores de dirección traseros   | B                    | PY21W           | 21 W       |
| Luz de posición trasera             | B                    | P21/5W          | 5 W        |
| Luz de freno                        | B                    | P21/21W         | 21 W       |
| Luz de marcha atrás                 | B                    | P21W            | 21W        |
| Luz de la patente                   | A                    | W5W             | 5 W        |
| Luz interna delantera               | C                    | C10W            | 10 W       |
| Guantera                            | C                    | C5W             | 5 W        |
| Luces altas                         | D                    | H4              | 60 W       |
| Luces bajas                         | D                    | H4              | 55 W       |
| Faros antiniebla                    | D                    | H1              | 55 W       |
| Tercera luz de freno                | -                    | HTPW00<br>G4000 | 18 (9x2 W) |

C

## LUCES DELANTERAS



En caso de dificultades en la operación, se recomienda dirigirse a la Red de Asistencia Fiat.

## LUCES ALTAS/LUCES BAJAS

Para substituir las lámparas halógenas es necesario:

- 1) Soltar el conector eléctrico de alimentación de la lámpara.
- 2) Retirar la tapa plástica **A-fig. 13** para tener acceso a la lámpara de luz alta/baja y sacarla.
- 3) Apretar hacia delante y luego hacia abajo la presilla **D-fig. 14**, y abriéndola lateralmente.

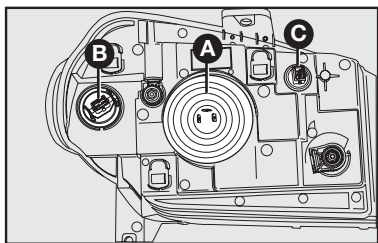

NU096

fig. 13

C-8

- 4) Quitar la lámpara.
- 5) Colocar la nueva lámpara.
- 6) Reenganchar la presilla de fijación **D-fig. 14**, colocando por último la tapa plástica **A-fig. 13**.
- 7) Recolocar el conector.

## LUCES DE GIRO DELANTERAS

Para substituir las lámparas de las luces de giro delanteras es necesario:

- 1) Girar el portalámpara **B-fig. 13** en sentido antihorario y quitarla.
- 2) Quitar la lámpara **E-fig. 15**, empujándola un poco y girándola en sentido antihorario.
- 3) Sustituir la lámpara y recolocar el portalámpara **B-fig. 13**, girándolo en sentido horario.

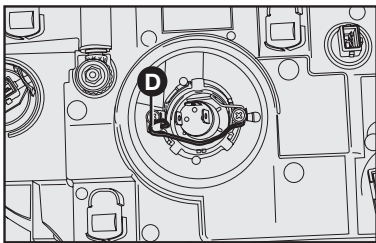

NU097

fig. 14

## LUCES DE POSICION DELANTERAS

Para substituir la lámpara de las luces de posición delanteras es necesario:

- 1) Girar el portalámpara **C-fig. 13** en sentido antihorario y quitarlo.
- 2) Tirar del portalámpara **C-fig. 13** para quitarlo de su alojamiento.
- 3) Quitar la lámpara, tirando de la misma en el sentido de sacarla de su alojamiento.
- 4) Sustituir la lámpara y recolocar el portalámpara, girándolo en sentido horario.

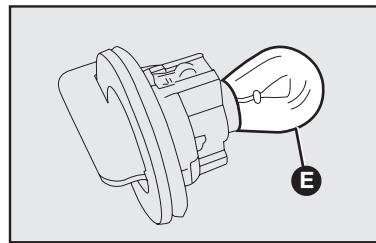

NU149

fig. 15



## Luces de los faros auxiliares (Antiniebla)

Para sustituir las lámparas de los faros auxiliares **A-fig. 16**, diríjase a la **Red de Asistencia Fiat**.

## Luces traseras



En caso de dificultades en la operación, se recomienda dirijase a la Red de Asistencia

Fiat.

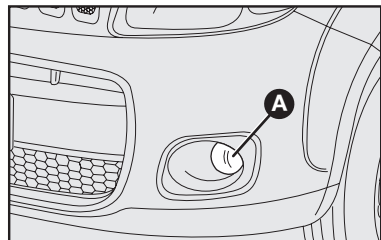

fig. 16

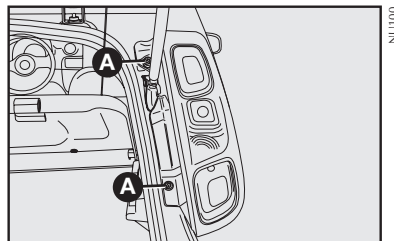

fig. 17

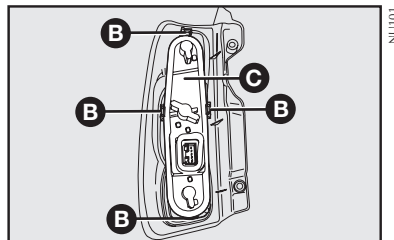

fig. 18

3) Quite la lámpara **D** (luz de giro), **E** (luz de posición/freno), o **F** (luz de marcha atrás) - **fig. 19**, empujándola ligeramente y girándola en el sentido antihorario.

4) Sustituya la lámpara y rearme el conjunto portalámparas.

5) Recolecte el grupo de luces traseras, apretando los tornillos **A-fig. 17**.

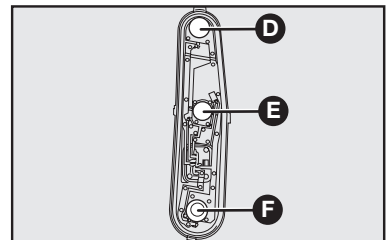

fig. 19

## LUZ DE PATENTE

Para sustituir la lámpara hay que:

- 1) Quitar la lente **A-fig. 20**, utilizando un destornillador en el punto indicado por la flecha.
- 2) Girar el portalámpara en sentido antihorario y quitarlo de la lente.
- 3) Sacar la lámpara y sustituirla.
- 4) Rearmar la lente.

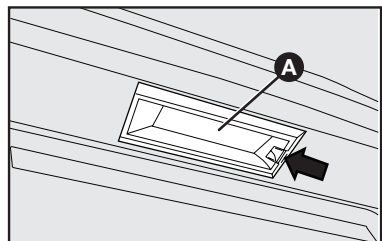

fig. 20

## 3ª LUZ DE FRENO (BRAKE LIGHT)

El brake light **A-fig. 21** se compone de LEDs. En caso de desperfecto o quema, diríjase a la **Red de Asistencia Fiat**.

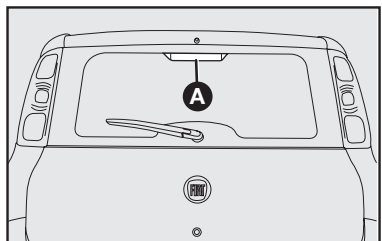

fig. 21

## SI SE APAGA UNA LUZ INTERNA

### CONSOLA DE TECHO

Para sustituir la lámpara cilíndrica:

- utilizando un destornillador en uno de los puntos indicados por las flechas **fig. 22** quite la consola de techo completa que está fijada a presión;

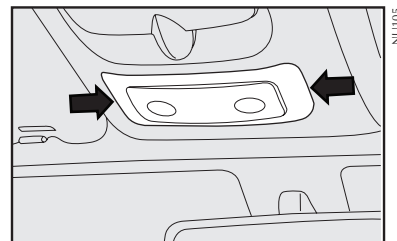

fig. 22

- abra la tapa **A-fig. 23**, en el sentido indicado por la flecha;

- saque la lámpara **B-fig. 23**, presionándola ligeramente hacia la derecha y luego tirando hacia arriba, y sustitúyala;

- recolocque la lámpara, encajando el lado derecho e luego empujando hacia abajo el lado izquierdo de la misma.

- recolocque el conjunto de la luz interna en su alojamiento, haciendo una ligera presión.

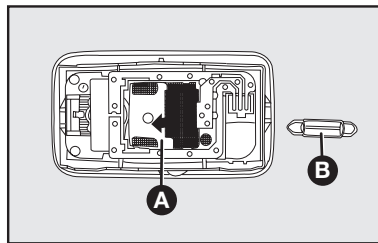

fig. 23

## SI SE DESCARGA LA BATERIA

En primer lugar, le aconsejamos que consulte en el capítulo “Mantenimiento del vehículo” las precauciones que debe tomar para evitar que se descargue la batería y para garantizar una larga duración.

### PUESTA EN MARCHA CON BATERIA AUXILIAR

Consulte “Puesta en marcha del motor con batería auxiliar” en este capítulo.



No use nunca un cargador de batería para la puesta en marcha del motor: podría dañar los sistemas electrónicos y especialmente las centrales que dirigen las funciones de encendido y alimentación.

### RECARGA DE LA BATERIA

Es preferible cargarla lentamente con un amperaje bajo y con una duración aproximada de 24 horas.

Para ello:

- 1) Desconecte los bornes de la batería;
- 2) Conecte los cables del aparato de recarga a los bornes de la batería;
- 3) Encienda el aparato de recarga;
- 4) Cuando finalice la recarga, apague el aparato antes de desconectarlo de la batería;
- 5) Vuelva a conectar los bornes de la batería respetando las polaridades.



El líquido contenido en la batería es venenoso y corrosivo. Evite el contacto con la piel y los ojos. La operación de recarga de la batería debe ser efectuada en ambiente ventilado y lejos del fuego.

# SI HAY QUE LEVANTAR EL VEHICULO

## CON EL CRIQUE

Consulte el apartado “si se pincha un neumático”, en este capítulo.



El crique sirve únicamente para cambiar las ruedas del vehículo al que pertenece o de otros automóviles del mismo modelo.

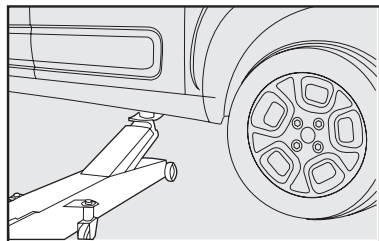

NU135

fig. 24

C-12



El crique no debe, de ningún modo, ser utilizado en caso de reparos por debajo del vehículo.

## Lateralmente

El vehículo se puede levantar colocando el brazo del crique hidráulico en el larguero del zócalo, en correspondencia con el símbolo ▼ como se indica en la fig. 24 y 25.



El vehículo no se debe levantar por la parte trasera (parte inferior de la carrocería o partes de la suspensión).

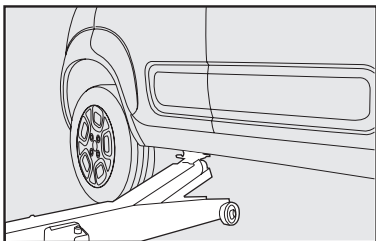

NU136

fig. 25

## CON PUENTE ELEVADOR (CON BRAZOS)

El vehículo se levanta colocando las extremidades de los brazos en las zonas que se indican en la fig. 26.



Tenga cuidado en que los brazos del crique no dañen la carrocería o el revestimiento lateral. Regule correctamente los brazos del crique, y si fuera necesario, coloque una cuña de madera o de goma.

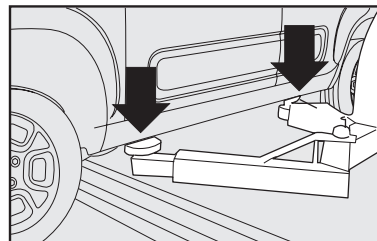

NU137

fig. 26

## **SI HAY QUE REMOLCAR EL VEHICULO**

Se aconseja, siempre, utilizar camión remolque para remolcar el vehículo. Así, el vehículo podrá ser seguramente sustentado por las ruedas delanteras o traseras, o aún apoyado en local específico sobre el mismo camión remolque.

Respete las normas de tránsito sobre procedimiento de remolque.

## **EN CASO DE ACCIDENTE**

- Es importante que mantenga siempre la calma.
- Si no está implicado directamente, pare el vehículo a unos diez metros de distancia del lugar del accidente.
- En autopista, pare el vehículo sin obstruir el carril de emergencia.
- Apague el motor y encienda las luces de emergencia.
- De noche, ilumine con los proyectores el lugar del accidente.

- Sea prudente, evite el riesgo de que le atropellen.

- Si las puertas están trabadas, no intente salir del vehículo rompiendo el parabrisas ya que es de vidrio estratificado (tríplex). Ventanillas y luneta pueden romperse más fácilmente.

- Señale el accidente poniendo el triángulo a la vista y a la distancia reglamentaria.

- Llame al servicio de primeros auxilios informando detalladamente del accidente. En la autopista use los teléfonos que se encuentran a disposición en los carriles de emergencia.

- En caso de accidentes múltiples en autopista, sobre todo con escasa visibilidad, el riesgo de nuevos choques es mayor. Abandone inmediatamente el vehículo y protéjase detrás de la barrera (guard-rail).

- Quite la llave de arranque de los vehículos implicados en el accidente.

- Si advierte olor de combustible o de otros productos químicos, no fume y obligue a las demás personas a que apaguen los cigarrillos.

- Para apagar los incendios, aunque sean de poca importancia, use matafuegos, mantas, arena, tierra. No emplee nunca agua.

## **SI HAY HERIDOS**

- No abandone nunca al herido. Es una obligación de todos prestar auxilio aunque no se esté implicado directamente en el accidente.

- Evite que las personas permanezcan alrededor de los heridos.

- Tranquilice al herido y asegúrele que llegará rápidamente ayuda, permanezca a su lado para evitar posibles crisis de pánico.

- Desenganche o corte los cinturones de seguridad que retienen a los heridos.

- No dé agua ni ningún otro líquido a los heridos.

- El herido no debe moverse nunca, excepto en los casos que se mencionan en el punto siguiente.

- Sólo si hay peligro de incendio, de que el vehículo pueda caerse al agua o a un barranco, saque al herido del vehículo. Para ello: no le tire de sus extremidades (brazos, piernas), no le mueva nunca la cabeza y si es posible, mantenga el cuerpo del herido en posición horizontal.

# MANTENIMIENTO DEL VEHICULO

Los vehículos Fiat Uno son vehículos nuevos en todo, incluso en los criterios de mantenimiento. Por ello, Fiat ha preparado un Primer Servicio de Control a los 2.000 kilómetros e intervenciones de mantenimiento cada 10.000 kilómetros (**únicamente para la República Argentina. Para los demás países/mercados, vea el suplemento Plan de Mantenimiento Programado que se adjunta al presente manual**).

De todas formas, recuerde que el vehículo necesita siempre las atenciones normales, como por ejemplo controlar regularmente el nivel de los líquidos, la presión de los neumáticos, etc.

En todo caso recuerde que un mantenimiento correcto es, con toda seguridad, lo mejor para que se conserven inalteradas en el tiempo las prestaciones del vehículo y las características de seguridad, así como el respeto por el medio ambiente y los bajos costos de funcionamiento.

Recuerde además, que la observancia rigurosa de las normas de mantenimiento que se distinguen por el símbolo **▲** es una condición necesaria para conservar la garantía.

|  |      |
|--|------|
| MANTENIMIENTO PROGRAMADO . . . . .   | D-1  |
| PRIMER SERVICIO DE CONTROL<br>(únicamente para la República Argentina) . . . . .       | D-2  |
| PLAN DE MANTENIMIENTO PROGRAMADO<br>(únicamente para la república argentina) . . . . . | D-3  |
| SUSTITUCION FUERA DEL PLAN DE<br>MANTENIMIENTO. . . . .                                | D-5  |
| TAREAS ADICIONALES . . . . .   | D-5  |
| PLAN DE REVISION ANUAL . . . . .   | D-7  |
| VERIFICACION DE NIVELES . . . . .  | D-8  |
| FILTRO DE AIRE. . . . .  | D-12 |
| FILTRO ANTIPOLEN Y CARBON ACTIVO . . . . .   | D-12 |
| BATERIA. . . . .   | D-13 |
| CENTRALES ELECTRONICAS . . . . .   | D-14 |
| SUSTITUCION DE FUSIBLES . . . . .  | D-15 |
| BUJIAS . . . . .   | D-19 |
| RUEDAS Y NEUMATICOS . . . . .  | D-19 |
| TUBOS DE GOMA. . . . .   | D-24 |
| LIMPIAPARABRISAS. . . . .  | D-25 |
| AIRE ACONDICIONADO MANUAL . . . . .  | D-26 |
| CARROCERIA. . . . .  | D-27 |
| HABITACULO . . . . .   | D-29 |







## MANTENIMIENTO PROGRAMADO

Un mantenimiento correcto es determinante para garantizar al vehículo una larga vida en condiciones óptimas.

Por ello, Fiat ha preparado un Primer Servicio de Control a los 2.000 kilómetros e intervenciones de mantenimiento cada 10.000 kilómetros (únicamente para la República Argentina. Para los demás países/mercados, vea el suplemento Plan de Mantenimiento Programado que se adjunta al presente manual).



**ADVERTENCIA:** las revisiones del Plan de Mantenimiento Programado las prescribe el Fabricante. Si no las realiza puede perder los derechos de la garantía.

El servicio de Mantenimiento Programado se efectúa en todos los talleres de la **Red de Asistencia Fiat**.



Si durante estas revisiones, además de las operaciones previstas, fueran necesarias otras sustituciones o reparaciones, éstas serán realizadas previa aprobación del Cliente.

**ADVERTENCIA:** acuda inmediatamente a un taller de la Red de Asistencia Fiat apenas advierta alguna anomalía, no espere a la próxima revisión.

# **PRIMER SERVICIO DE CONTROL** (ÚNICAMENTE PARA LA REPÚBLICA ARGENTINA)

Este servicio es obligatorio y debe efectuarse a los 2.000 km o 3 meses, lo primero que ocurra, siendo la mano de obra gratuita. El mismo comprende las siguientes operaciones:

## **CONTROLES EXTERNOS**

---

Control del estado y desgaste de los neumáticos y eventual regulación de la presión de inflado (incluyendo cubierta de auxilio).

---

Control del funcionamiento de la instalación de iluminación y señalización externa (faros, luces de giro, luces de emergencia).

---

Control de funcionamiento del limpia/lavaparabrisas, regulación de los pulverizadores.

---

Control de la posición/desgaste de las escobillas del limpiaparabrisas y limpiapuneta.

---

## **CONTROLES FUNCIONALES**

---

Control de errores en centrales de inyección, airbag, ABS, etc.

---

Controlar funcionamiento de iluminación interna (compartimiento de equipajes, habitáculo, guantera, testigos del cuadro de instrumentos, etc.).

---

Control de funcionamiento y recorrido del pedal de embrague y freno.

---

Control del recorrido de la palanca del freno de mano.

---

Control del funcionamiento del sistema de sonido (radio, CD, MP3, Bluetooth, Blue&Me).

---

Control del funcionamiento del sistema de climatización.

---

Control apertura/cierre puertas, tapa baúl y tapa combustible.

---

Funcionamiento levantacristales eléctricos.

---

## **CONTROLES BAJO CARROCERÍA**

---

Estanqueidad de carter motor y caja de cambios.

---

Estanqueidad y estado de los circuitos de freno, dirección hidráulica y alimentación.

---

Estanqueidad y estado de los fuelles de transmisión, caja de dirección.

---

Estanqueidad de los amortiguadores.

---

Controlar el estado de la tubería de escape, sus fijaciones y protecciones.

---

Control de juegos en rótulas, extremos de dirección, brazos oscilantes, soportes motor y soporte caja de cambios.

---

## **CONTROLES EN VANO MOTOR**

---

Control visual del estado y estanqueidad de todos los circuitos hidráulicos (combustible, refrigeración motor, dirección hidráulica, frenos).

---

Control visual del estado de tuberías, mangueras, capuchones de goma, fichas de conexión, etc.

---

Control visual del estado de las correas de los órganos auxiliares.

---

Control del estado de carga de la batería con Midtronic.

---

Verificación de niveles (aceite motor, batería, fluido de frenos, líquido limpiaparabrisas, refrigerante motor, fluido de la dirección hidráulica)

---

# PLAN DE MANTENIMIENTO PROGRAMADO

(UNICAMENTE PARA LA REPUBLICA ARGENTINA)

| miles de kilómetros   | 10 | 20 | 30 | 40 | 50 | 60 | 70 | 80 | 90 | 100 | 110 | 120 | 130 | 140 | 150 | 160 | 170 | 180 |   |
|---|----|----|----|----|----|----|----|----|----|-----|-----|-----|-----|-----|-----|-----|-----|-----|---|
| Control de alineado, rotación y estado/desgaste de los neumáticos   | +  | +  | +  | +  | +  | +  | +  | +  | +  | +   | +   | +   | +   | +   | +   | +   | +   | +   | + |
| Control del funcionamiento de las pastillas de los frenos de disco delanteros. Obs.: en caso que el espesor de la pastilla sea menor a 5 mm la misma deberá ser sustituida  | +  | +  | +  | +  | +  | +  | +  | +  | +  | +   | +   | +   | +   | +   | +   | +   | +   | +   | + |
| Control visual del estado e integridad de: exterior de la carrocería y protecciones de los bajos de la carrocería (caño de escape - tubo de alimentación combustible - frenos - dirección asistida - refrigeración - aire acondicionado) y elementos de goma (capuchón - manguitos - fuelles - retenes - bujes, etc.) | +  | +  | +  | +  | +  | +  | +  | +  | +  | +   | +   | +   | +   | +   | +   | +   | +   | +   | + |
| Reintegración del nivel de líquidos (refrigeración del motor - lavaparabrisas) y fluidos (frenos, servodirección, embrague hidráulico, etc.)  | +  | +  | +  | +  | +  | +  | +  | +  | +  | +   | +   | +   | +   | +   | +   | +   | +   | +   | + |
| Control del sistema de encendido/inyección (mediante EXAMINER)  |    | +  |    | +  |    | +  |    | +  |    | +   |     | +   |     | +   |     | +   |     | +   |   |
| Control de las emisiones de los gases de escape   |    | +  |    | +  |    | +  |    | +  |    | +   |     | +   |     | +   |     | +   |     | +   |   |
| Sustitución del aceite del motor*   | +  | +  | +  | +  | +  | +  | +  | +  | +  | +   | +   | +   | +   | +   | +   | +   | +   | +   | + |
| Control / regulación del juego de los botadores   |    | +  |    | +  |    | +  |    | +  |    | +   |     | +   |     | +   |     | +   |     | +   |   |
| Sustitución del filtro de aceite del motor  | +  | +  | +  | +  | +  | +  | +  | +  | +  | +   | +   | +   | +   | +   | +   | +   | +   | +   | + |
| Sustitución del filtro antipolen e carbón activo (o bien cada 12 meses)   |    | +  |    | +  |    | +  |    | +  |    | +   |     | +   |     | +   |     | +   |     | +   |   |
| Sustitución del filtro de combustible (consulte "advertencia" en las "Tareas adicionales" en este capítulo)   |    |    |    | +  |    |    |    | +  |    |     |     | +   |     |     |     | +   |     |     |   |

(\*) O bien cada 12 meses.

|  | miles de kilómetros |    |    |    |    |    |    |    |    |     |     |     |     |     |     |     |     |     |
|--|---------------------|----|----|----|----|----|----|----|----|-----|-----|-----|-----|-----|-----|-----|-----|-----|
|  | 10                  | 20 | 30 | 40 | 50 | 60 | 70 | 80 | 90 | 100 | 110 | 120 | 130 | 140 | 150 | 160 | 170 | 180 |
| Sustitución del cartucho del filtro de aire (consulte "advertencia" en las "Tareas adicionales" en este capítulo)  | +                   | +  | +  | +  | +  | +  | +  | +  | +  | +   | +   | +   | +   | +   | +   | +   | +   | +   |
| Sustitución de las bujías, control de los cables   |                     |    |    | +  |    |    |    | +  |    |     |     | +   |     |     |     | +   |     |     |
| Control visual de la correa dentada de mando de la distribución  |                     |    | +  |    |    |    |    |    | +  |     |     |     |     |     | +   |     |     |     |
| Sustitución de la correa dentada de mando de la distribución   |                     |    |    |    |    | +  |    |    |    |     |     | +   |     |     |     |     |     | +   |
| Control del estado, tensado y regulación de las correas trapezoidales y/o poly-V   | +                   |    |    |    |    |    |    |    |    |     |     |     |     |     |     |     |     |     |
| Control visual del estado de las distintas correas trapezoidales y/o poly-V  |                     | +  | +  | +  | +  | +  | +  | +  | +  | +   | +   | +   | +   | +   | +   | +   | +   | +   |
| Control del nivel del aceite de la caja de cambio/diferencial  |                     |    |    | +  |    |    |    | +  |    |     |     | +   |     |     |     | +   |     |     |
| Control visual del sistema antievapaporación (conexiones, tuberías, contenedores, retenes y tapón del depósito de combustible)   |                     |    |    |    |    | +  |    |    |    |     |     | +   |     |     |     |     |     | +   |
| Control de las condiciones de desgaste de las zapatas de los frenos traseros (frenos de tambor)  |                     |    | +  |    |    | +  |    |    | +  |     |     | +   |     |     | +   |     |     | +   |
| Sustitución del aceite de la caja de cambio/diferencial  |                     |    |    |    |    |    |    |    |    | +   |     |     |     |     |     |     |     |     |
| Control del recorrido de la palanca del freno de mano  |                     | +  |    | +  |    | +  |    | +  |    | +   |     | +   |     | +   |     | +   |     | +   |
| Sustitución del líquido de los frenos (o bien cada 24 meses)   |                     |    |    |    |    | +  |    |    |    |     |     | +   |     |     |     |     |     | +   |
| Control/limpieza del sistema de ventilación del cárter del motor (blow-by)   |                     |    |    |    |    | +  |    |    |    |     |     | +   |     |     |     |     |     | +   |
| Control del extinguidor de incendio, escobillas limpiaparabrisas, cinturones de seguridad, sistema de iluminación y señalización externa, comando eléctrico de los levantacristales, sistema de apertura y cierre de puertas, baúl y tapa de combustible | +                   | +  | +  | +  | +  | +  | +  | +  | +  | +   | +   | +   | +   | +   | +   | +   | +   | +   |

(\*\*) En caso que el vehículo se utilice sobre todo por caminos polvorientos, arenosos o con barro, efectúe el control del estado de la correa y tensores cada 20.000 km, y si fuera necesario, sustitúyala. Efectúe también la sustitución de las correas de órganos auxiliares (dirección asistida / aire acondicionado / bomba de agua / alternador). Sustitúyala cada 3 años en caso de uso severo o cada 5 años independientemente de los kilómetros recorridos.

## SUSTITUCION FUERA DEL PLAN DE MANTENIMIENTO

### Cada 2 años:

- Líquido de frenos
- Líquido del sistema de refrigeración del motor (especificado en el capítulo "Características Técnicas") + 50% de agua pura.

## TAREAS ADICIONALES

Cada 500 km o antes de realizar viajes largos, controle y reintegre, si es necesario:

- nivel del aceite motor;
- nivel del líquido refrigerante del motor;
- nivel del líquido de los frenos;
- nivel del líquido de la servodirección;
- nivel del líquido de la batería;
- nivel del líquido lavaparabrisas;
- presión y estado de los neumáticos

El principio de funcionamiento de los motores a combustión interna impone que una parte del aceite lubricante se consuma durante el funcionamiento del motor con el objetivo de obtener una óptima lubricación de las partes en contacto.

### ADVERTENCIA - aceite del motor

Cambie el aceite del motor en la mitad de la frecuencia de lo que se indica en el Plan de Mantenimiento Programado, en caso de que el vehículo se utilice principalmente en una de las siguientes condiciones especialmente severas:

- arrastre de remolque;
- caminos polvorientos;
- trayectos breves (menos de 7-8 km) y frecuentes;
- motor que funciona a menudo en ralentí o recorre distancias largas a baja velocidad (por ejemplo taxis, entregas a domicilio, o bien, en caso de inactividad del vehículo por un largo período).

#### ADVERTENCIA - Batería

Le aconsejamos que controle el estado de carga de la batería. Este control se debe efectuar con mayor frecuencia si el vehículo se utiliza principalmente en trayectos cortos, o bien, si está equipado con servicios que absorben energía permanentemente incluso con la llave desconectada, sobre todo si han sido instalados en “postventa” del vehículo.

#### ADVERTENCIA - Filtro de aire

Si utiliza el vehículo en caminos polvorientos, arenosos o con barro, cambie el filtro de aire en la mitad de la frecuencia de lo que se indica en el Plan de Mantenimiento Programado.

Si viaja con el filtro de aire en mal estado puede causar un aumento en el consumo de combustible.

Como la frecuencia del cambio de aceite y del filtro de aire dependen del uso que haga del vehículo, acuda a un taller de la Red de Asistencia Fiat si tiene alguna duda al respecto.

#### ADVERTENCIA - Filtro antipolen

Si utiliza el vehículo en zonas polvorientas o de gran contaminación, le aconsejamos que cambie el filtro con mayor frecuencia; en particular, se debe sustituir cuando se note una disminución del flujo de aire en el habitáculo.

#### ADVERTENCIA - Filtro de combustible

Controle el estado del filtro de combustible en caso de que note que el motor se ahoga durante su funcionamiento.

El mantenimiento del vehículo se debe realizar en los talleres de la Red de Asistencia Fiat. Para las intervenciones de mantenimiento normal o pequeñas reparaciones que puede realizar Usted mismo, controle siempre que tiene las herramientas adecuadas, los repuestos originales Fiat y los líquidos de consumo; de cualquier forma, no realice estas operaciones si no tiene experiencia.

## **PLAN DE REVISION ANUAL**

**En caso de que el vehículo recorra menos de 10.000 km al año, se aconseja que haga realizar el plan de revisión anual que incluye lo siguiente:**

- Control del estado/desgaste de los neumáticos y eventual regulación de la presión (incluyendo la rueda de repuesto).

- Control del funcionamiento de la instalación de iluminación (faros, luces de giro, luces de emergencia, compartimiento de equipajes, habitáculo, guantera, testigos del cuadro de instrumentos, etc.).

- Control del funcionamiento de la instalación del limpia/lavaparabrisas, regulación de los pulverizadores.

- Control de la posición/desgaste de las escobillas del limpiaparabrisas y del limpialuneta.

- Control del estado y desgaste de las pastillas de los frenos delanteros.

- Control visual del estado del: motor, cambio, transmisión, tubos (escape - alimentación del combustible - frenos) elementos de goma (capuchones - manguitos - forros etc.), tubos flexibles, sistema de frenos y alimentación.

- Control del estado de carga de la batería.

- Control visual de las distintas correas de mando.

- Control y eventual repostado del nivel de los líquidos (refrigerante motor, frenos, lavaparabrisas, lavaluneta, batería, etc.).

- Sustitución del aceite motor.

- Sustitución del filtro aceite motor.

- Sustitución del filtro antipolen.

- Control del cartucho del filtro de aire en caso que la unidad recorra menos de 10.000 km al año.

Después de la última revisión en el Plan de Mantenimiento Programado (180.000 km), considere la misma frecuencia para sustitución de ítems a contar de la segunda revisión (20.000 km).

# VERIFICACION DE NIVELES

## MOTOR 1.4 8V - fig. 1

- 1) Aceite del motor
- 2) Líquido de los frenos
- 3) Líquido del lavaparabrisas
- 4) Líquido refrigerante del motor
- 5) Líquido de la dirección hidráulica

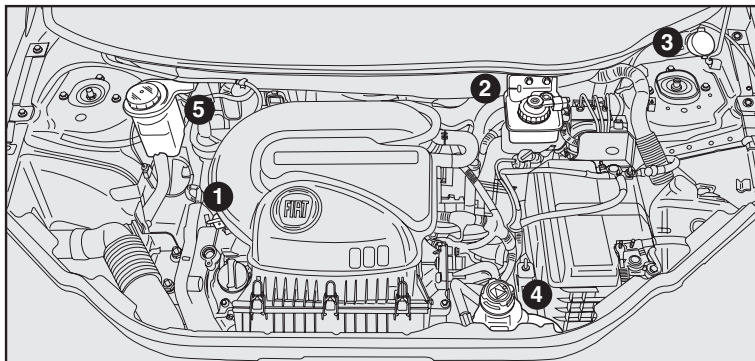

fig. 1

## ACEITE DEL MOTOR - fig. 2

A = varilla de verificación

B = boca de llenado

El control del nivel de aceite debe realizarse con el vehículo sobre un terreno plano y con el motor todavía caliente (unos 10 minutos después de apagarlo).

El nivel máximo de aceite debe estar entre los límites indicados en la varilla de control.

La distancia entre **MIN** y **MAX** corresponde a un litro de aceite aproximadamente.

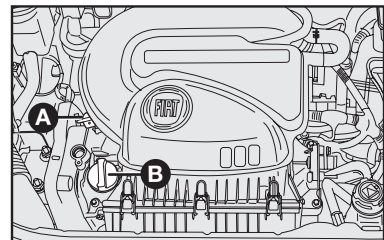

fig. 2



**ADVERTENCIA:** controle el nivel y sustituya el aceite del motor respetando los plazos indicados en el “Plan de mantenimiento programado”.

El principio de funcionamiento de los motores a combustión interna impone que una parte del aceite lubricante se consume durante el funcionamiento del motor con el objetivo de obtener una óptima lubricación de las partes en contacto.

Si el nivel del aceite está cerca o debajo de la marca **MIN**, añada aceite a través de la boca de aprovisionamiento hasta alcanzar la marca **MAX**. El nivel del aceite no debe nunca superar la marca **MAX**.



Con el motor caliente, actúe con mucha precaución en el interior del vano motor: peligro de quemaduras. Recuerde que, cuando el motor esté caliente, el electroventilador puede ponerse en funcionamiento: peligro de lesiones.



No añada aceite de características distintas al que todavía contiene el motor. Sólo el empleo de aceite semisintético garantiza el recorrido previsto por el Plan de Mantenimiento. (Consulte “CARACTERÍSTICAS DE LOS LUBRICANTES Y OTROS LÍQUIDOS” en el capítulo CARACTERÍSTICAS TÉCNICAS).

**ADVERTENCIA:** después de añadir o cambiar el aceite, antes de verificar el nivel, haga funcionar el motor algunos segundos, luego apague el motor y controle el nivel.

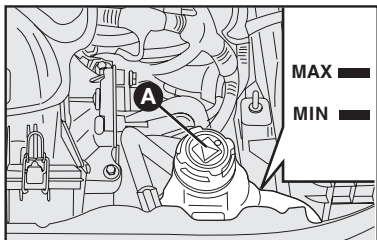

fig. 3

## LIQUIDO DEL SISTEMA DE REFRIGERACION DEL MOTOR - fig. 3



Cuando el motor está muy caliente no quite el tapón del depósito: peligro de quemaduras.

El nivel del líquido se controla con el motor frío y no debe ser inferior a la marca **MIN** del depósito.



Si el nivel es insuficiente, vierta lentamente a través de la boca de aprovisionamiento, una mezcla del 50% de líquido de refrigeración del motor (según especificación y 50% de agua destilada.

**ATENCIÓN:** nunca aprovisione el depósito del sistema de refrigeración del motor del vehículo con el líquido de refrigeración no orgánico (verde). Utilice únicamente el producto especificado en el capítulo “Características Técnicas” (rojo), pues la mezcla con otros aditivos puede alterar las propiedades del líquido especificado (rojo), perjudicando su eficiencia.



El sistema de refrigeración es presurizado. Si debe cambiar el tapón, sustitúyalo por otro original, en caso contrario podría verse perjudicado el buen funcionamiento del sistema.

#### LIQUIDO DEL LAVAPARABRISAS/ LAVALUNETA - fig. 4

Para añadir el líquido, quite el tapón B-fig. 4 y vierta una mezcla 75% de agua y 25% de líquido lava cristal (Tutela Limpiaparabrisas).



**ADVERTENCIA:** no viaje con el depósito del lavaparabrisas/lavaluneta vacío: su acción es fundamental para mejorar la visibilidad.

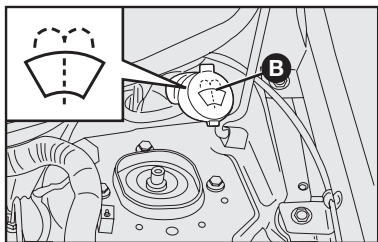

NU108

fig. 4

D-10

#### LIQUIDO PARA LA DIRECCION HIDRAULICA - fig. 5

Con el vehículo sobre un terreno plano y el motor frío, controle que el nivel del líquido esté entre los límites MIN y MAX indicados en el depósito.

Con el aceite caliente el nivel puede llegar a superar el límite MAX. Si hace falta, quite la tapa C-fig. 5 y añada aceite, asegurándose de que tenga las mismas características del que todavía queda en el sistema.

No quite el filtro presente bajo la tapa.

Utilice solamente aceite Tutela GI/A.

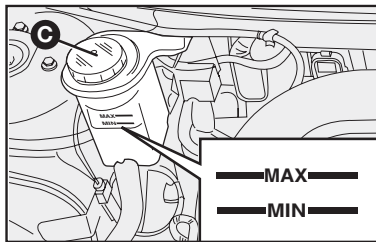

NU110

fig. 5

El consumo de líquido es muy bajo; si después de su repostado fuera necesario reintegrarlo nuevamente al cabo de poco tiempo, diríjase a un taller de la Red de Asistencia Fiat para que controlen el sistema y verifiquen si hay pérdidas.

#### IMPORTANTE

Controle el nivel del aceite con el motor funcionando en ralentí.

Verifique periódicamente el estado y el tensado de la correa de mando de la bomba de la dirección hidráulica. No mantenga el volante completamente girado hasta el final de su recorrido, esto provoca un inútil aumento de la presión del sistema, lo que podría dañar el sistema.



Evite que el líquido para la dirección hidráulica se ponga en contacto con las partes calientes del motor: se inflama fácilmente.

## LIQUIDO DE FRENOS - fig. 6

Controle periódicamente el funcionamiento del señalador luminoso situado en el tablero de instrumentos: presionando sobre la tapa del depósito (con la llave de arranque en posición **MAR**): debe encenderse el señalador luminoso (Ⓢ).

Si tiene que añadir líquido, utilice sólo los líquidos clasificados DOT4. El nivel del líquido en el depósito no debe superar el límite **MAX**.

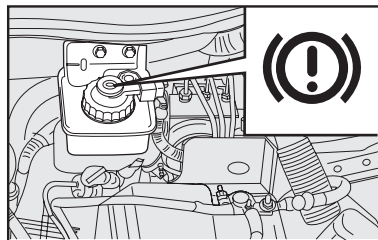

fig. 6



El líquido de frenos es altamente corrosivo, evite que se ponga en contacto con la pintura de la carrocería. Si esto llegara a suceder, lave con agua las partes afectadas.

**ADVERTENCIA:** el líquido de frenos es higroscópico (es decir, absorbe la humedad). Por ello, si usa el vehículo normalmente en zonas donde la humedad atmosférica alcanza unos porcentajes muy altos, hay que cambiar el líquido de frenos más a menudo de lo que se indica en el Plan de Mantenimiento Programado.

**IMPORTANTE:** para evitar posibles inconvenientes durante el frenado, sustituya el líquido de frenos cada dos años, independientemente de los kilómetros recorridos.



El símbolo Ⓢ, presente en el contenedor, identifica el líquido de frenos sintético diferenciándolo del líquido mineral. Los líquidos minerales dañan irremediablemente los forros de goma del sistema de frenado.

## FILTRO DE AIRE

### SUSTITUCION - figs. 7 y 8

Quite la tubería de goma de la caja del filtro de aire **A-fig. 7** actuando en el sentido de la flecha.

Quite los tornillos **B-fig. 7**, quite la tapa **C-fig. 7** y saque el elemento filtrante **D-fig.8**.

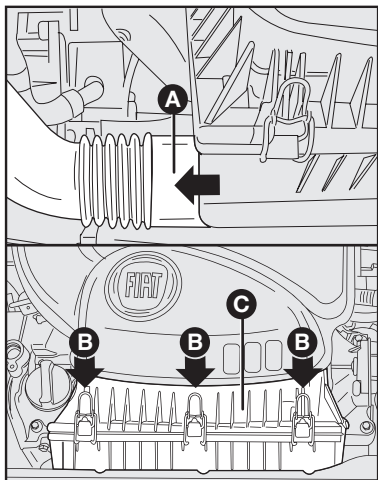

NU193

fig. 7



**Un filtro de aire muy sucio provoca el aumento de consumo de combustible del vehículo.**

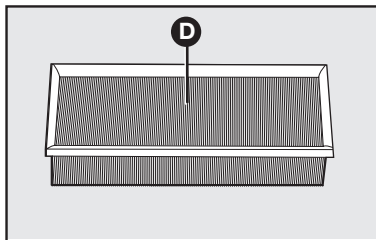

NU194

fig. 8

## FILTRO ANTIPOLEN Y CARBON ACTIVO

En algunas versiones el sistema de ventilación o de aire acondicionado pueden poseer un filtro específico destinado a eliminar los olores resultantes del polvo y el moho, además de absorber las partículas de polen que normalmente entrarían con el flujo de aire colectado externamente. Caso el filtro esté sucio, puede ocurrir una eventual disminución de la eficiencia del sistema de ventilación o de aire acondicionado, razón por la cual se aconseja su inspección periódica y eventual sustitución.

Si utiliza el vehículo en zonas polvorosas, de gran contaminación o litorales, le aconsejamos que cambie más a menudo el elemento filtrante. En particular, se debe sustituirlo cuando se note una disminución del flujo de aire en el habitáculo.

Aconsejamos que tanto el trabajo de inspección como el de sustitución de los elementos filtrantes sea realizado en la **Red Asistencial Fiat**.

## BATERIA

Las baterías de los vehículos Fiat son del tipo con "Mantenimiento reducido", es decir, en condiciones normales no es necesario agregarle agua destilada.

El nivel del líquido de la batería (electrolito), con el vehículo sobre un terreno plano, debe estar comprendido entre los límites marcados en la batería. En caso de que el nivel esté por debajo del límite **MIN fig. 9**, diríjase a un taller de la **Red de Asistencia Fiat**.

Para cargar la batería, consulte el capítulo "En emergencia".

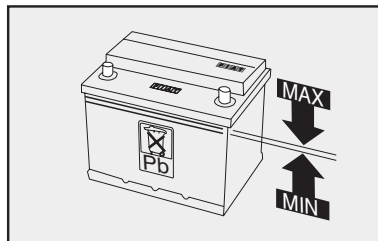

fig. 9



El líquido que contiene la batería es venenoso y corrosivo. Evite el contacto con la piel o los ojos. No se acerque a la batería con llamas libres o posibles fuentes de chispas: peligro de explosión y de incendio.



Las baterías contienen sustancias muy peligrosas para el medio ambiente. Para sustituir la batería le aconsejamos que se dirija a un taller de la Red de Asistencia Fiat, que están equipados convenientemente para eliminarlas según las normas legislativas y respetando la naturaleza.



El montaje incorrecto de los accesorios eléctricos y electrónicos puede dañar gravemente a su vehículo.

## CONSEJOS UTILES PARA AUMENTAR LA DURACION DE LA BATERIA

Cuando estacione, asegúrese de que las puertas, el capó y el portón del baúl posterior, estén bien cerrados. Las luces de la consola de techo deben estar apagadas.

Con el motor apagado, no deje dispositivos encendidos durante mucho tiempo (por ej. radio, luces de emergencia, etc.).



**ADVERTENCIA:** si se mantiene la batería por un período largo en estado de carga inferior al 50% se daña por sulfatación, y puede crear dificultades en el arranque.

Si no va a utilizar el vehículo durante una temporada, consulte "Inactividad del vehículo durante mucho tiempo" en el capítulo "Uso correcto del vehículo".

Si después de comprar el vehículo desea montar algún accesorio (alarma electrónica, etc.) diríjase a un taller de la **Red de Asistencia Fiat** que podrá sugerirle los dispositivos más adecuados y sobre todo le aconsejará sobre la necesidad de utilizar una batería de mayor capacidad.

Los dispositivos conectados directamente a la batería (no bajo llave) no deben superar un consumo de 0,6 mA x Ah de batería (por ej. batería de 40 Ah máximo consumo 24 mA).



**ADVERTENCIA:** teniendo que instalar en el vehículo sistemas adicionales, se advierte el peligro debido a derivaciones impropias de las conexiones del cableado eléctrico, especialmente si afectan a los dispositivos de seguridad.

## CENTRALES ELECTRONICAS

Durante la utilización normal del vehículo, no son necesarias precauciones especiales.

Sin embargo, en caso de intervenciones en la instalación eléctrica o de puesta en marcha con batería auxiliar, es indispensable seguir escrupulosamente las recomendaciones que aquí se indican:

- No desconecte nunca la batería de la instalación eléctrica con el motor en marcha.

- Desconecte la batería de la instalación eléctrica en caso de recarga. Los cargadores de batería modernos pueden erogar una tensión hasta 20 Volts.

- No realice nunca una puesta en marcha de emergencia del motor con un cargador de baterías, utilice una batería auxiliar (consulte "Puesta en marcha con batería auxiliar" en el capítulo "En emergencia").

- Ponga mucha atención a la conexión entre la batería y la instalación eléctrica, verificando tanto que la polaridad sea correcta como la conexión esté en buen estado.

Quando se vuelva a conectar la batería, la central del sistema de inyección / encendido necesita regular sus parámetros internos; por lo tanto, durante los primeros kilómetros, el funcionamiento del vehículo puede resultar algo diferente respecto al anterior.

- No conecte ni desconecte los terminales de las unidades electrónicas cuando la llave de arranque esté en posición **MAR.**

- No verifique las polaridades eléctricas haciendo saltar chispas.

- Desconecte las centrales electrónicas si realiza soldaduras eléctricas en la carrocería. Quítelas en caso de temperaturas superiores a 80°C (trabajos especiales en la carrocería, etc.).



FUSIBLES EN LA CENTRAL -  
figs. 12 y 13

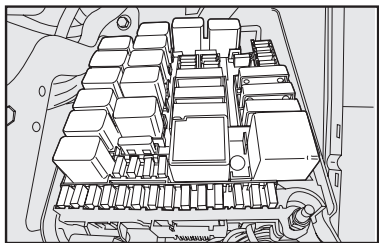

fig. 12

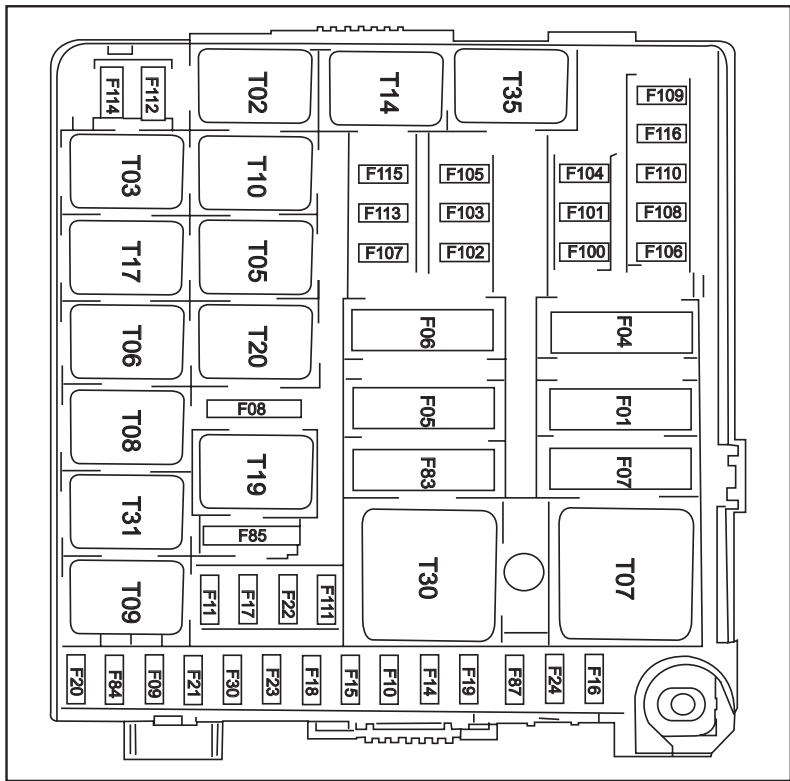

fig. 13



La tabla siguiente representa los principales fusibles, con sus respectivas cargas eléctricas.

| Fusible | Corriente (A) | Circuito de protección (utilizadores)  |
|---------|---------------|--|
| F01     | 20            | Conmutador de arranque   |
| F04     | 30            | Central ABS (válvula)  |
| F05     | 40            | Central ABS (bomba)  |
| F06     | 30            | 1ª velocidad del electroventilador del radiador  |
| F07     | 40            | 2ª velocidad del electroventilador del radiador  |
| F08     | 20            | Desempañador de la luneta trasera  |
| F09     | 30            | Alimentación del comando de las luces altas y luces bajas  |
| F10     | 15            | Bocina   |
| F11     | 15            | Electroválvula canister  |
| F15     | 20            | Limpiaparabrisas y bomba bidireccional   |
| F16     | 10            | Inyección electrónica, faros antiniebla, desempañador y cuadro de instrumentos.  |
| F17     | 10            | Sonda lambda   |
| F18     | 10            | Alimentación +30 de la central de control del motor  |
| F-19    | 7,5           | Compresor del aire acondicionado   |
| F-20    | 30            | Limpiaparabrisas y bomba bidireccional   |
| F21     | 15            | Bomba de combustible   |
| F22     | 20            | Inyectores y bobina del cilindro   |
| F23     | 20            | Bloqueo eléctrico de las puertas   |
| F24     | 7,5           | Central ABS  |
| F30     | 15            | Faros antiniebla   |
| F83     | 40            | Electroventilador de la caja de aire   |
| F84     | 20            | Limpialuneta   |
| F85     | 20            | Toma de corriente y encendedor de cigarrillos  |
| F87     | 10            | Central del limpiaparabrisas y limpiacuneta, central de los levantavidrios eléctricos, relé del compresor del aire acondicionado y luz de marcha atrás |
| F100    | 20            | Libre  |

| Fusible | Corriente (A) | Circuito de protección (utilizadores)  |
|---------|---------------|--|
| F101    | 20            | Libre  |
| F102    | 20            | Levantavidrios eléctrico del vidrio delantero izquierdo  |
| F103    | 20            | Levantavidrios eléctrico del vidrio delantero derecho  |
| F104    | 15            | Radio, toma de diagnóstico, central de alarma y luces de emergencia  |
| F105    | 10            | Cuadro de instrumentos, desempañadores, plafón de techo e iluminación de la guantera   |
| F106    | 7,5           | Iluminación del conjunto de comandos izquierdo, toma de corriente y controles de ventilación                                   |
| F107    | 7,5           | Central del limpiaparabrisas y limpialuneta, central de los levantavidrios eléctricos  |
| F108    | 10            | Funcionamiento inteligente de la radio, predisposición para alarma y velocímetro   |
| F109    | 15            | Bobina del relé de los faros antiniebla  |
| F110    | 10            | Luz de freno, luces de dirección   |
| F111    | 15            | Luces altas lado izquierdo y derecho   |
| F112    | 10            | Luz baja lado derecho  |
| F113    | 5             | Luz de posición delantera derecha, trasera izquierda, luz de patente, iluminación del cuadro de instrumentos, faros antiniebla |
| F114    | 10            | Luz baja lado izquierdo  |
| F115    | 5             | Luz de posición delantera izquierda y trasera derecha  |
| F116    | 7,5           | Airbag   |
| -       | 50            | Desempañador del parabrisas(*)   |

(\*) Este fusible está ubicado fuera de caja, cerca del polo positivo de la batería.



**No haga reparaciones en fusible ni utilice fusibles inadecuados o con capacidad diferente de lo especificado en este manual, evitando, así, daños al sistema eléctrico del vehículo con riesgo de incendio.**

## BUJIAS

La limpieza y la integridad de las bujías **fig. 14** son condiciones determinantes para el buen funcionamiento del motor y para limitar las emisiones contaminantes.

El aspecto de la bujía, examinado por personal especializado, es suficiente para identificar una anomalía, aunque no pertenezca al sistema de encendido. Por lo tanto, si el motor tiene algún problema, es importante que haga controlar las bujías en un taller de la **Red de Asistencia Fiat**.

Bujías (tipo):

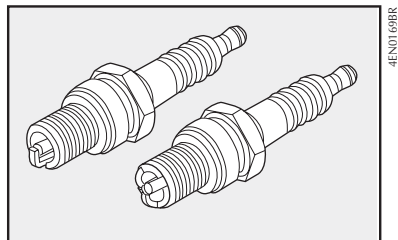

fig. 14



Las bujías se deben cambiar dentro del plazo previsto por el Plan de Mantenimiento Programado. Use exclusivamente bujías del tipo indicado: si el grado térmico no es el adecuado, o no se garantiza su duración, podría tener problemas.

## RUEDAS Y NEUMATICOS

Los neumáticos y las ruedas especificados por Fiat son rigurosamente ajustados al respectivo modelo/versión del vehículo, contribuyendo fundamentalmente para la estabilidad del vehículo y la seguridad de sus ocupantes.



Recomendamos utilizar exclusivamente neumáticos y ruedas homologados por Fiat para el modelo/versión de su vehículo, o sea, neumáticos radiales del mismo tipo de construcción, fabricante, dimensiones y con el mismo diseño, evitando, de esta manera, riesgos.

Utilice embellecedores originales Fiat.

Los vehículos Fiat utilizan neumáticos Tubeless, es decir, sin cámara de aire. Por lo tanto, por ningún motivo utilice cámaras de aire en estos neumáticos.

Efectúe la revisión y el mantenimiento de los neumáticos y ruedas en la **Red de Asistencia Fiat**, que dispone de herramientas específicas y de los repuestos necesarios y providencias cuanto a la eliminación de neumáticos viejos como residuos.

Evite la sustitución individual de los neumáticos. Si es posible, sustituya por lo menos los neumáticos del mismo eje, o sea, los delanteros y los traseros, dos a dos.

Debido a las características distintas de construcción y la estructura del neumático, pueden ocurrir diferencias en la profundidad del perfil de neumáticos nuevos, según la versión y el fabricante.

La posición de montaje de los neumáticos está indicada en las laterales, por ejemplo, por las palabras "inside" (parte interna) y "outside" (parte externa). En algunos neumáticos se puede identificar la posición de montaje por medio de una flecha. Es importante que se mantenga siempre el sentido de rodadura indicado, asegurándose, de esa manera, un mejor aprovechamiento de las características relacionadas a "aquaplaning", adherencia, ruidos y desgaste.

**D-20**

### ¡Atención!

Los neumáticos nuevos presentan su máxima adherencia después de haber recorrido por lo menos 150 km.



**No utilice neumáticos en mal estado en el vehículo (ej.: hinchazones, agujeros, desgaste acentuado). En tales condiciones, podrá provocar su reventón, accidentes y lesiones.**

Los neumáticos envejecen aunque se usen poco. Las grietas en la banda de rodadura o a los lados son un signo de envejecimiento. De todos modos, si tiene los neumáticos desde hace más de 5 años, debe hacerlos controlar por personal especializado para que valoren si puede seguir utilizándolos. Recuerde que debe controlar también la rueda de repuesto con el mismo cuidado.

En caso de sustitución, utilice siempre neumáticos nuevos, prefiriendo los que son homologados por Fiat para el modelo/versión de su vehículo.

### Lectura correcta de los neumáticos - fig. 15

Para escoger correctamente el neumático es importante saber identificar correctamente las características y dimensiones del neumático. Los neumáticos radiales, por ejemplo, presentan la siguiente inscripción en las laterales:

Ejemplo: **175/70R14 80H**

- 175** - Ancho nominal del neumático en mm (S)
- 70** - Relación altura/ancho en % (H/S)
- R** - Tipo de construcción – código de radial
- 14** - Diámetro de la rueda en pulgadas ( $\emptyset$ )
- 80** - Índice de capacidad de carga
- H** - Índice de velocidad máxima

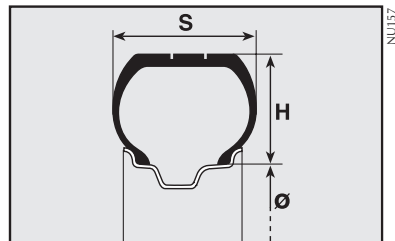



fig. 15

Los neumáticos pueden contener también informaciones del sentido de marcha y referencia de neumáticos con versión reforzada (Reinforced). La fecha de fabricación también está indicada en la lateral del neumático. Ejemplo: DOT...4509 - significa que el neumático fue producido en la 45ª semana del año 2009.

## PRESION DE LOS NEUMATICOS

Controle cada dos semanas aproximadamente y antes de emprender viajes largos, la presión de todos los neumáticos, incluyendo el de repuesto. Respete siempre los valores de presión de los neumáticos, descritos en el capítulo E o en la contratapa.

 La presión de los neumáticos es válida solamente para los “neumáticos fríos”. Se debe calibrarlos únicamente de esa manera, principalmente antes de viajes largos.

Cuando se utiliza el vehículo durante un largo periodo, es normal que la presión aumente. El aire en los neumáticos se dilata cuando calienta debido a la fricción interna. De esa manera, la presión es más alta en los neumáticos calientes que en los fríos.

 Un neumático con presión inferior a la presión especificada se calienta excesivamente cuando en utilización continuada, lo que podrá provocar daños a los neumáticos o aún su reventón. Mantenga siempre los valores de presión indicados en éste manual.

Una presión incorrecta provoca desgaste anormal de los neumáticos fig. 16.

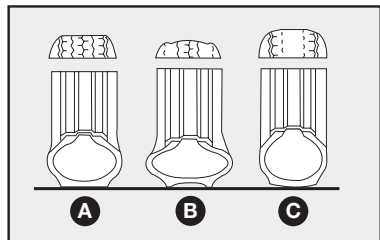



fig. 16

**A** - Presión normal: banda de rodadura desgastada uniformemente.

**B** - Presión insuficiente: banda de rodadura desgastada especialmente en los bordes.

**C** - Presión excesiva: banda de rodadura desgastada especialmente en el centro.

 Recuerde que la adherencia del vehículo a la carretera también depende de la correcta presión de los neumáticos.

 En alta velocidad y en piso húmedo, el neumático con desgaste acentuado puede perder el contacto con el piso, lo que puede provocar la pérdida de manejabilidad y control del vehículo.

## Para calibrar el neumático

- Consulte los valores de presión en el capítulo E.

- Quite la tapa de válvula y conecte la manguera de control de presión directamente en la válvula.

- Ajuste la presión de los neumáticos a la respectiva carga (vea la tabla de presión de neumáticos a media carga y a plena carga, en el capítulo E).

- Compruebe también la presión del neumático de repuesto. Calíbrelo con la presión más alta prevista, de modo que tenga presión suficiente para sustituir cualquier rueda del vehículo.

**ADVERTENCIAS: evite los frenazos, las salidas con patinazo de ruedas, golpes contra las veredas, hoyos y obstáculos de cualquier naturaleza, dimensión y profundidad. El uso prolongado en caminos mal conservados puede dañar los neumáticos.**

- Controle periódicamente que los neumáticos no tengan cortes a los lados, hinchazones o un consumo irregular de la banda de rodadura. Si fuera así, diríjase a un taller de **Red de Asistencia Fiat**.

- No viaje con el vehículo sobrecargado: puede dañar seriamente las ruedas y los neumáticos (vea carga máxima admitida, en el capítulo E).

- Si se pincha una rueda, pare inmediatamente el vehículo, respetando

la señalización de tráfico, y cámbiela para no dañar el neumático, la llanta, la suspensión y el mecanismo de la dirección.

## DURABILIDAD DE LOS NEUMATICOS

Para comprobar el desgaste del neumático, compruebe los indicadores de desgaste ubicados en el fondo de la banda de rodadura, transversalmente en relación al sentido de rodadura. Los indicadores están dispuestos en 6 ó 8 locales (según la marca), a distancias iguales y son señalados por medio de marcas/símbolos o siglas ("TWI") **fig. 17** en los lados del neumático.

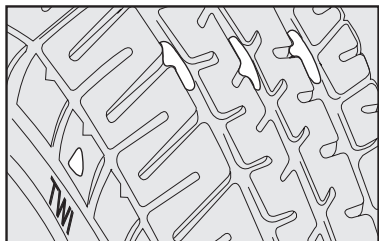

fig. 17

Es importante obedecer al límite de seguridad en el desgaste natural del neumático en su banda de rodadura, que no debe tener menos que 1,6 mm de profundidad en los surcos. Cuando la altura sea de 1,6 mm, los neumáticos deben ser sustituidos.

La durabilidad del neumático tiene relación con el estilo de conducción de cada conductor. Curvas hechas en alta velocidad, aceleraciones bruscas, frenazos y salidas con patinazo de ruedas aumentan el desgaste de los neumáticos.

La sobrecarga es también uno de los factores que puede reducir considerablemente la durabilidad de los neumáticos. El exceso de peso compromete la durabilidad de los componentes y aumenta el riesgo de daños o de alteraciones estructurales importantes del vehículo.

## TORNILLOS DE LAS RUEDAS

**Utilice exclusivamente los tornillos que pertenecen al respectivo vehículo.**

Los tornillos de las ruedas deben ser apretados con el par indicado. Con un par insuficiente, las ruedas podrán soltarse con el vehículo en movimiento y un par excesivo podrá provocar daños a los tornillos. Los tornillos de las ruedas deben estar limpios y girando fácilmente.

El par prescrito para los tornillos de rueda de acero es de 86 Nm y para rueda de aleación liviana es de 98 Nm.



**Bajo ningún concepto los tornillos deben ser lubricados.**

## ROTACION DE RUEDAS - fig. 18

Para permitir un desgaste uniforme entre los neumáticos delanteros y los traseros, es recomendable efectuar la rotación de los neumáticos cada 10 mil kilómetros, manteniéndolos del mismo lado del vehículo para no invertir el sentido de movimiento.

De esa manera, los neumáticos tendrán aproximadamente la misma duración.

Es recomendable que, tras la rotación de las ruedas, se compruebe el balanceado de las ruedas y la alineación de la dirección.

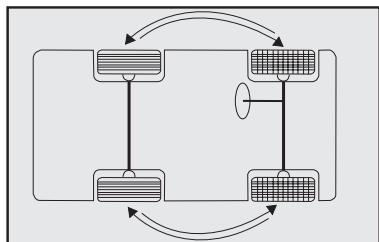

fig. 18



**No efectúe la rotación cruzada de los neumáticos, desplazando los del lado derecho al lado izquierdo del vehículo y viceversa.**

## BALANCEADO DE LAS RUEDAS

Las ruedas del vehículo fueron previamente balanceadas en el montaje, sin embargo, el uso puede provocar su desbalanceado. Una de las señales de que la rueda está desbalanceada es cuando se perciben vibraciones en la dirección. El desbalanceado provoca desgaste de la dirección, de la suspensión y de los neumáticos.

## ALINEACIÓN DE LAS RUEDAS

El vehículo debe estar con las especificaciones geométricas de la suspensión en conformidad con el fabricante, para evitar que un desequilibrio de las fuerzas que actúan en el vehículo durante la marcha pueda causar desgaste prematuro de los componentes de la suspensión y neumáticos.

En caso de desgaste anormal de los neumáticos, diríjase a la Red de Asistencia Fiat para que efectúen la alineación de la dirección.



La alineación de la dirección y el balanceado de las ruedas no son cubiertos por la garantía del vehículo, así como los eventuales desperfectos que puedan surgir debido al uso del vehículo fuera de las especificaciones de alineación y balanceado suministradas por Fiat.

## MEDIO AMBIENTE

Una presión insuficiente de los neumáticos aumentará el consumo de combustible, contaminando el medio ambiente.



El caucho no se descompone con el tiempo, razón por la cual los neumáticos usados, cuando sean sustituidos, no deben ser desechados en contenedores de basura comunes. Es aconsejable dejarlos en el establecimiento que hizo la sustitución, para que el mismo se encargue de reciclarlos, según legislación específica.

## NEUMATICOS VERDES

Algunas versiones de los vehículos Fiat están equipados con neumáticos “verdes”, una nueva generación de neumáticos ecológicos, con características constructivas que proporcionan economía de combustible y consecuentemente la disminución en las emisiones de gases contaminantes.

El material empleado en la construcción del neumático verde disminuye su calentamiento y el impacto de fuerzas que se oponen al movimiento de marcha del vehículo, como la resistencia a la rodadura.

## TUBOS DE GOMA

Por lo que respecta a los tubos flexibles de goma del sistema de frenos, servodirección y de alimentación, siga rigurosamente el Plan de Mantenimiento Programado. El ozono, las altas temperaturas y la falta de líquido en el sistema hace que los tubos se endurezcan y agrieten, causando posibles pérdidas del líquido. Por todo ello hay que controlarlos con mucha atención.



# LIMPIAPARABRISAS

## ESCOBILLAS

Limpie periódicamente la rasqueta de goma con productos adecuados.

Sustituya las escobillas si la goma está deformada o desgastada. De todos modos, le aconsejamos que las cambie aproximadamente una vez al año.



**Viajar con las escobillas del limpiaparabrisas desgastadas es un grave riesgo, ya que reduce la visibilidad en caso de malas condiciones atmosféricas.**

No haga funcionar el limpiaparabrisas con el vidrio seco. Acciónelos sólo sobre el vidrio mojado y sin suciedades, tales como: arcilla, arena, etc., evitando de esta forma, que se dañe tanto la rasqueta de goma como el vidrio.

## Sustitución de las escobillas del limpiaparabrisas - fig. 19

- 1) Levante el brazo **A** del limpiaparabrisas y coloque la escobilla de manera que forme un ángulo de  $90^\circ$  con el mismo brazo.
- 2) Presione la escobilla **B-fig. 19** y empújela la hacia abajo soltándola del brazo **A**.
- 3) Monte la escobilla nueva, introduciendo la lengüeta en el alojamiento del brazo. Compruebe que haya quedado fijada.

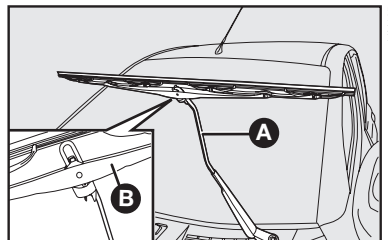

fig. 19

## Sustitución de la escobilla del limpialuneta - fig. 20

- 1) Levante el brazo **A** del limpialuneta y coloque la escobilla de manera que forme un ángulo de  $90^\circ$  con el mismo brazo.
- 2) Tire de la escobilla en el sentido de la flecha.
- 3) Monte la nueva escobilla, encajándola en el alojamiento.

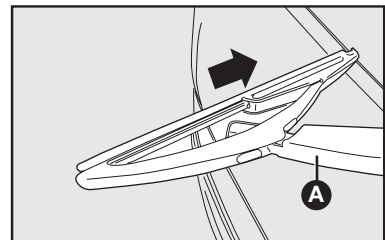

fig. 20

## PULVERIZADORES

Si el líquido no sale, en primer lugar, compruebe que haya líquido en la cubeta: consulte "Verificación de niveles" en este capítulo.

Verifique los orificios de salida **B**-fig. 21 y 22, usando un alfiler por posibles obstrucciones. Use agua destilada para completar el nivel y evitar acumulación de sarro.

Los chorros de los limpiaparabrisas pueden ser orientados regulando la dirección de los pulverizadores. Use un destornillador para posicionar el direccionador **A**-fig. 22. El chorro debe ser apuntado hacia 2/3 de la altura de la luneta trasera y 3/4 para el limpiaparabrisas, de manera que apunten hacia el punto más alto alcanzado por el movimiento de la escobilla.

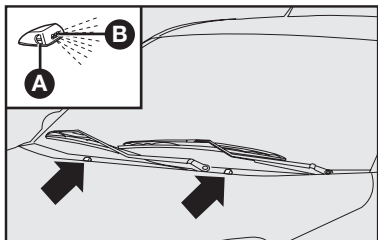

fig. 21

## AIRE ACONDICIONADO MANUAL

La utilización constante del aire acondicionado puede ocasionar, después de un tiempo, la formación de mal olor debido a la acumulación de polvo y humedad en el sistema de aire acondicionado, facilitando la proliferación de moho y baterías.

Para disminuir el problema del mal olor, se recomienda, semanalmente, apagar el aire acondicionado y encender el calefactor, durante 5 a 10 minutos, como máximo, antes de estacionar el vehículo, para que se elimine la humedad del sistema.

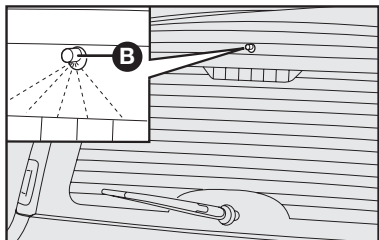

fig. 22

El filtro antipolen del sistema debe ser sustituido más a menudo si utiliza constantemente el vehículo en zonas polvorientas o si se queda estacionado bajo árboles.

En invierno, debe poner en funcionamiento la instalación de aire acondicionado por lo menos una vez al mes durante 10 minutos aproximadamente.

Antes de que llegue el verano, acuda a un taller de la **Red de Asistencia Fiat** para que comprueben el buen funcionamiento de la instalación.



**Esta instalación funciona con fluido refrigerante R134a que, en caso de pérdidas accidentales, no perjudica al medio ambiente. No utilice el fluido R12 que, además de ser incompatible, contiene clorofluorcarburos (CFC).**

# CARROCERIA

## PROTECCION CONTRA LOS AGENTES ATMOSFERICOS

Las causas principales de los fenómenos de corrosión son:

- contaminación atmosférica;
- salinidad y humedad de la atmósfera (zonas marítimas o con clima húmedo y caluroso);
- condiciones atmosféricas según las estaciones del año.

Además, no puede desestimarse la acción abrasiva del polvo atmosférico y la arena que arrastra el viento, el barro y los pedriscos que lanzan los otros vehículos.

Fiat ha adoptado las mejores soluciones tecnológicas para proteger eficazmente la carrocería de su Fiat Siena contra la corrosión.

Estas son las principales:

- selección de productos y sistemas de pintura que confieren al vehículo una excelente resistencia a la corrosión y la abrasión;

- empleo de chapas galvanizadas (o previamente tratadas), que proporcionan una alta resistencia contra la corrosión;

- aplicación en la parte inferior de la carrocería, compartimiento del motor, cárter de las ruedas y otros elementos, con productos cerosos con un alto poder de protección;

- pulverización de productos plásticos para proteger los puntos más expuestos: partes inferiores de las puertas, interiores de los guardabarros, bordes, etc.;

- utilización de elementos estructurales "abiertos", para evitar condensaciones y estancamientos de agua, que puedan favorecer la oxidación de las partes interiores.

## GARANTIA DE LA PARTE EXTERNA DEL VEHICULO Y DE LOS BAJOS DE LA CARROCERIA

Los vehículos Fiat Uno tienen una garantía contra la perforación, debida a la corrosión, de cualquier elemento original de su estructura o de la carrocería. En el Certificado de Garantía encontrará las condiciones generales de la misma.

## CONSEJOS PARA CONSERVAR LA CARROCERIA EN BUEN ESTADO

### Pintura

La función de la pintura no es sólo estética sino que también sirve para proteger la chapa sobre la que se aplica.

Por lo tanto, cuando se producen abrasiones o rayas profundas, realice inmediatamente los retoques necesarios con el fin de evitar oxidaciones.

Para retocar la pintura utilice solamente productos originales (consulte el capítulo "Características técnicas").

Para retocar la pintura utilice solamente productos originales (consulte el capítulo "Características técnicas").



El cuidado normal de la pintura consiste en su lavado periódico, el cual debe ser adecuado a las condiciones de empleo y del medio ambiente. Por ejemplo en las zonas muy contaminadas o si se recorren caminos rurales, donde es natural encontrar estiércol y fertilizantes, le aconsejamos que lave el vehículo con mayor frecuencia.



Los detergentes contaminan el agua. Por lo tanto, debe lavar el vehículo en zonas preparadas para recoger y depurar los líquidos utilizados en el lavado.

## PARA UN LAVADO CORRECTO

- 1) moje la carrocería con un chorro de agua a baja presión;
- 2) pase una esponja sobre la carrocería, con una mezcla de detergente suave, enjuagándola varias veces.
- 3) enjuáguela bien con agua y séquela con un chorro de aire o con un paño de gamuza.

Al secar el vehículo, cuide sobre todo las partes menos visibles, como los marcos de las puertas, el capó, y la zona alrededor de los proyectores, donde el agua se deposita más fácilmente.

Es preferible que deje pasar un poco de tiempo antes de llevar el vehículo a un lugar cerrado; déjelo al aire libre para facilitar la evaporación del agua.

No lave el vehículo cuando ha quedado bajo el sol o con el motor caliente: se puede alterar el brillo de la pintura.

Las partes externas de plástico debe lavarlas con el mismo procedimiento.

Evite estacionar el vehículo debajo de los árboles; las sustancias resinosas que algunos árboles dejan caer, pueden opacar la pintura y aumentar la posibilidad que inicie un proceso de corrosión.

**ADVERTENCIA: lave inmediatamente y con mucho cuidado los excrementos de los pájaros, ya que su acidez ataca la pintura.**

Para proteger la pintura, lústrela de vez en cuando con cera brillo que cubre la pintura con una capa protectora.

No aplique calcomanías o adhesivos en los vidrios ya que podrían distraer la atención durante la conducción y de todas formas reducen el campo visual.

## Cofre del motor

**Evite lavar el cofre del motor, o bien, lávelo solamente cuando sea estrictamente necesario.**

**IMPORTANTE: antes de lavar el vano motor respete las siguientes advertencias:**

- no lo lave con el motor caliente;
- no utilice sustancias cáusticas, productos ácidos o derivados del petróleo;
- evite dirigir el chorro de agua directamente sobre los componentes eléctricos o electrónicos y sus respectivas conexiones;
- proteja el alternador, las centrales eléctricas y la batería con material de plástico;
- proteja con material plástico el depósito del líquido de frenos para evitar su contaminación;

- después del lavado no pulverizar ningún tipo de fluido (por ejemplo: gasoil, kerosén, aceite vegetal, etc) sobre el motor y sus componentes: peligro de acumulación de polvo.

### Electroventilador del Radiador

La utilización del vehículo por caminos de tierra y fango, pueden ocasionar acumulación de barro en las aspas del electroventilador, provocando vibraciones por desbalanceo como así también el bloqueo del sistema. La limpieza del sistema es una operación aconsejable en esas condiciones de uso.

La limpieza del electroventilador debe hacerse siguiendo las disposiciones vertidas en el tópico "lavado de motor". La utilización de una excesiva presión de agua puede ocasionar daños en el panel del radiador y en el motor eléctrico del electroventilador.

### Neumáticos

Después de un lavado general del vehículo, le aconsejamos que use un renovador de partes de goma que confiere un aspecto nuevo a los neumáticos sin dejarlos exageradamente brillantes.

## HABITACULO

**ADVERTENCIA: el lavado debe realizarse con el motor frío y la llave de arranque en posición STOP. Después del lavado, compruebe que todas las protecciones (tapones de goma u otras) no se hayan salido o dañado.**

Compruebe periódicamente que no hayan quedado restos de agua estancada debajo de las alfombras (a causa del goteo de los zapatos, paraguas, etc.) que podrían oxidar la chapa.

### LIMPIEZA DE LOS ASIENTOS Y DE LA TAPICERIA

- quite el polvo con un cepillo suave humedecido o con un aspirador;

- frote los asientos con una esponja humedecida con una mezcla de agua y detergente neutro.

### LIMPIEZA DE LAS PARTES DE PLASTICO DEL HABITACULO

Utilice productos específicos, estudiados para no alterar el aspecto de los componentes.

### ALFOMBRAS Y PARTES DE GOMA (excluido el vano motor)

Le aconsejamos que utilice productos de comprobada eficacia. Mezclas de alcohol y glicerina confieren un aspecto brillante.

**ADVERTENCIA: no utilice alcohol ni solvente para limpiar el cristal del cuadro de instrumentos.**

**No deje aerosoles en el interior del vehículo. Peligro de explosión. Los aerosoles no pueden exponerse a temperaturas superiores a 50°C. Si el vehículo ha permanecido bajo el sol, la temperatura del habitáculo puede superar ampliamente este valor.**



# CARACTERISTICAS TECNICAS

**P**robablemente los amantes de los motores y de la mecánica comenzarán la lectura del manual por este capítulo. En efecto, esta es una sección especialmente rica de datos, números, fórmulas, medidas y cuadros.

De alguna manera, se trata del carnet de identidad de su vehículo. Un documento de presentación del vehículo que describe, con lenguaje técnico, todas las características que hacen de él un modelo pensado para ofrecerle la máxima satisfacción automovilística.

|   |      |
|---|------|
| DATOS DE IDENTIFICACION . . . . .                               | E-1  |
| CODIGO DE LOS MOTORES<br>- VERSIONES DE LA CARROCERIA . . . . . | E-2  |
| MOTOR . . . . .   | E-3  |
| TRANSMISION. . . . .  | E-4  |
| FRENOS . . . . .  | E-7  |
| SUSPENSIONES . . . . .  | E-7  |
| DIRECCION . . . . .   | E-7  |
| ALINEACION DE LAS RUEDAS . . . . .                              | E-8  |
| RUEDAS Y NEUMATICOS . . . . .                                   | E-9  |
| PRESION DE LOS NEUMATICOS . . . . .                             | E-10 |
| INSTALACION ELECTRICA . . . . .                                 | E-11 |
| PRESTACIONES . . . . .  | E-13 |
| DIMENSIONES. . . . .  | E-14 |
| PESOS . . . . .   | E-15 |
| APROVISIONAMIENTOS. . . . .                                     | E-16 |
| CARACTERISTICAS DE LOS LUBRICANTES<br>Y OTROS LIQUIDOS. . . . . | E-18 |





# DATOS DE IDENTIFICACION

Están indicados en los siguientes puntos **fig. 1** y **fig. 2**.

## NUMERO DEL CHASIS

**A** - Etiqueta en el guardabarros anterior derecho

**B** - Etiqueta sobre la columna de fijación de la puerta delantera derecha.

## TIPO Y NUMERO DEL CHASIS

**C** - Grabado en la plataforma del habitáculo debajo del asiento delantero derecho.

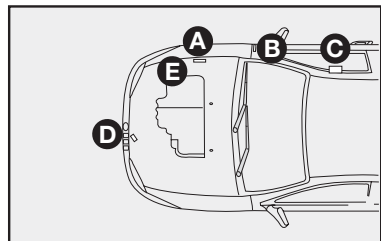

fig. 1

**Obs.:** Número del chasis grabado en los vidrios, para algunas versiones/mercados.

## CODIGO DE IDENTIFICACION DE LA CARROCERIA

**D** - Placa fijada en el travesaño anterior con el código de identificación de la carrocería.

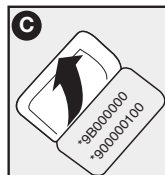
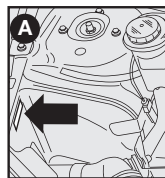
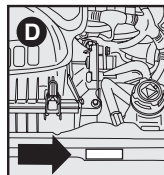
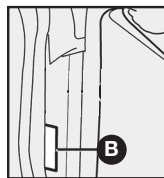
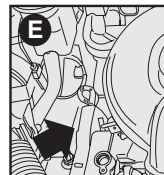

fig. 2



## TIPO Y NUMERO DEL MOTOR

**E** - Grabado en el block del motor, lado derecho.



## PLACA DE IDENTIFICACION DE LA PINTURA DE LA CARROCERIA - fig. 3

La placa se encuentra en la parte lateral interna de la puerta delantera derecha.

Indica los siguientes datos:

**A** - fabricante de la pintura;

**B** - denominación del color;

**C** - código Fiat del color;

**D** - código del color para retoques o pintura.

## CODIGO DE LOS MOTORES - VERSIONES DE LA CARROCERIA

|                           | Código del tipo del motor      | Código de la versión de la carrocería |
|---------------------------|--------------------------------|---------------------------------------|
| <b>Uno 1.4</b>            | 327A055 ó                      | 195.304.0 (3 puertas)                 |
|                           | 327A0B8 (según el mercado) (*) | 195.354.0 (5 puertas)                 |
| <b>Uno Attractive 1.4</b> | 327A055 ó                      | 195.334.0 (3 puertas)                 |
|                           | 327A0B8 (según el mercado) (*) | 195.384.0 (5 puertas)                 |
| <b>Uno Way 1.4</b>        | 327A055 ó                      | 195.314.0 (3 puertas)                 |
|                           | 327A0B8 (según el mercado) (*) | 195.364.0 (5 puertas)                 |

(\*) Perú, Bolivia, Ecuador y Colombia.

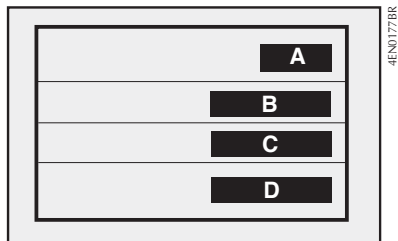

fig. 3

# MOTOR

| Datos generales                      |                             | 1.4 8V   |
|--------------------------------------|-----------------------------|--|
| Código tipo                          |                             | 327A055 ó 327 A0B8 (según el mercado) (*)      |
| Ciclo                                |                             | OTTO   |
| Número y posición de los cilindros   |                             | 4 en línea                                     |
| Número de válvulas por cilindro      |                             | 2  |
| Diámetro y recorrido de los pistones | mm                          | 72,0 x 84,0                                    |
| Cilindrada total                     | cm <sup>3</sup>             | 1368,3   |
| Relación de compresión               |                             | 12,35 + 0,15 - 0,2:1 (10,7 + 0,15 - 0,2:1) (*) |
| Potencia máxima                      |                             |  |
|                                      | CEE cv/kW                   | 85,0/62,6 (80,0/58,9) (*)                      |
|                                      | régimen correspondiente rpm | 5750 (6250) (*)                                |
| Par máximo                           |                             |  |
|                                      | CEE kgfm/Nm                 | 12,4/121,6 (11,5/115,0) (*)                    |
|                                      | régimen correspondiente rpm | 3500 (4000) (*)                                |
| Régimen mínimo                       | rpm                         | 815 ± 50                                       |
| <b>DISTRIBUCIÓN</b>                  |                             |  |
| Admisión: abre antes del PMS         |                             | 07°  |
|                                      | cierra después del PMI      | 41°  |
| Escape: abre antes del PMI           |                             | 57°  |
|                                      | cierra después del PMS      | 09°  |
| Porcentaje de CO en ralentí          |                             | < 0,5%   |

(\*) Perú, Bolivia, Ecuador y Colombia.

## ALIMENTACION/ENCENDIDO



**Las reparaciones o modificaciones en el sistema de alimentación realizadas incorrectamente o sin tener en cuenta las características técnicas, pueden causar anomalías en el funcionamiento con riesgo de incendio.**

### **Motor 1.4 8V**

Inyección electrónica Magneti Marelli IAW7GF secuencial indirecta. Encendido electrónico: digital incorporado al sistema de inyección.

Filtro de aire: seco, con cartucho de papel.

Bomba de la gasolina (nafta): eléctrica.

Bujías:

- NGK ZKR8B10
- BOSCH YR6LEU

## LUBRICACION

Forzada mediante bomba de engranajes y filtro de aceite con sistema "full flow".

## REFRIGERACION

Sistema de refrigeración a agua con bomba centrífuga en el block del motor.

## TRANSMISION

### EMBRAGUE

Monodisco en seco con muelle de disco y comando mecánico.

## CAMBIO DE VELOCIDADES Y DIFERENCIAL

De cinco marchas hacia adelante y marcha atrás con sincronizadores para el acoplamiento de las marchas hacia adelante.

Las relaciones del cambio son:

|              | Uno 1.4 | Uno Attractive 1.4 | Uno Way 1.4 |
|--------------|---------|--------------------|-------------|
| Em 1ª marcha | 4,273   | 4,273              | 4,273       |
| Em 2ª marcha | 2,238   | 2,238              | 2,238       |
| Em 3ª marcha | 1,444   | 1,444              | 1,444       |
| Em 4ª marcha | 1,029   | 1,029              | 1,029       |
| Em 5ª marcha | 0,838   | 0,838              | 0,872       |
| Marcha atrás | 3,909   | 3,909              | 3,909       |

Par de reducción cilíndrico y grupo diferencial incorporados en la caja de cambios.  
Las relaciones de transmisión son las siguientes:

|   | <b>Uno 1.4</b> | <b>Uno Attractive 1.4</b> | <b>Uno Way 1.4</b> |
|---|----------------|---------------------------|--------------------|
| <b>Par de reducción en el diferencial</b> | 4,067          | 4,067                     | 4,357              |
| <b>Número de dientes</b>                  | 61/15          | 61/15                     | 61/14              |

Transmisión del movimiento a las ruedas delanteras mediante semiejes conectados al grupo diferencial y a las ruedas con juntas homocinéticas.

## FRENOS

### FRENOS DE SERVICIO Y DE EMERGENCIA

Mando a pedal y transmisión hidráulica.

Delanteros:

- Uno 1.4: de disco ventilado, con pinza flotante.

- Uno Attractive 1.4/Uno Way 1.4: de disco sólido, con pinza flotante.

Traseros: de tambor y zapatas de centrado automático.

Doble circuito diagonal.

Sistema ABS (opcional).

Recuperación automática del juego del desgaste de las pastillas de los frenos.

### FRENO DE ESTACIONAMIENTO

Dirigido por palanca a mano que accúa mecánicamente en las zapatas de los frenos traseros.

## SUSPENSIONES

### DELANTERA

De ruedas independientes, tipo McPherson con brazos oscilantes inferiores transversales sin barra estabilizadora, resortes helicoidales y amortiguadores hidráulicos telescópicos de doble efecto.

Dirección hidráulica (opcional):

- Con barra estabilizadora: Uno Attractive 1.4/Uno Way 1.4

- Sin barra estabilizadora: Uno 1.4

### TRASERA

Eje de torsión con ruedas semiindependientes.

Resortes helicoidales y amortiguadores telescópicos hidráulicos de doble efecto.

## DIRECCION

Columna de dirección articulada, con juntas universales (opcional con regulación).

Servodirección hidráulica (opcional en algunas versiones).

### Diámetro mínimo de viraje:

9,8 metros

### Número de vueltas del volante:

- 4,02 vueltas con dirección mecánica.

- 2,77 vueltas con dirección hidráulica.

# ALINEACION DE LAS RUEDAS

## RUEDAS DELANTERAS

|                    | Camber (Comba)      | Cáster (Avance)  | Convergencia  |
|--------------------|---------------------|--|---------------|
| Uno 1.4            | $0^{\circ} \pm 30'$ | $1^{\circ} 50' \pm 30' (*)$<br>$2^{\circ} 50' \pm 30'$ | $-1 \pm 1$ mm |
| Uno Attractive 1.4 | $0^{\circ} \pm 30'$ | $1^{\circ} 50' \pm 30' (*)$<br>$2^{\circ} 50' \pm 30'$ | $-1 \pm 1$ mm |
| Uno Way 1.4        | $0^{\circ} \pm 30'$ | $1^{\circ} 50' \pm 30' (*)$<br>$2^{\circ} 50' \pm 30'$ | $-1 \pm 1$ mm |

(\*) Con dirección mecánica

## RUEDAS TRASERAS

|                    | Camber (Comba) | Convergencia   |
|--------------------|----------------|--|
| Uno 1.4            | $-45' \pm 30'$ | $4,2 \pm 2,0$ mm (llanta 13")<br>$4,6 \pm 2,0$ mm (llanta 14") |
| Uno Attractive 1.4 | $-45' \pm 30'$ | $4,6 \pm 2,0$ mm   |
| Uno Way 1.4        | $-45' \pm 30'$ | $4,6 \pm 2,0$ mm   |



# RUEDAS Y NEUMATICOS

## LLANTAS Y NEUMATICOS

Llantas de acero estampado o de aleación (opcionales para algunas versiones/mercados). Neumáticos sin cámara con carcasa radial.

|                    | Llanta               | Neumáticos               |
|--------------------|----------------------|--------------------------|
| Uno 1.4            | 5,0 x 13"            | 165/70R13 79T            |
|                    | 5,5 x 14" (opc./ABS) | 175/65R14 82T (opc./ABS) |
| Uno Attractive 1.4 | 5,5 x 14"            | 175/65R14 82T            |
| Uno Way 1.4        | 5,5 x 14"            | 175/70R14 88H            |

(\*) Opcional para algunas versiones/mercados.

Establecidas las medidas prescritas, para la seguridad de marcha es indispensable que el vehículo esté equipado con neumáticos de la misma marca y del mismo tipo en todas las ruedas.

**ADVERTENCIA: no utilice cámara de aire en los neumáticos sin cámara. Las ruedas de aleación ligera están fijadas con tornillos específicos que son incompatibles con otros tipos de rueda de acero estampado excepto con la rueda de repuesto.**

# PRESION DE LOS NEUMATICOS

## PRESION DE LOS NEUMATICOS FRIOS - lbf/pulg<sup>2</sup> (kgf/cm<sup>2</sup>)

Con neumáticos calientes, el valor de la presión deberá ser 4 lbf/pulg<sup>2</sup> o + 0,3 kgf/cm<sup>2</sup> respecto al valor prescrito.

|                   | Uno 1.4  | Uno Attractive 1.4 | Uno Way 1.4 |
|-------------------|----------|--------------------|-------------|
| A media carga     |          |                    |             |
| - delantero:      | 28 (1,9) | 28 (1,9)           | 28 (1,9)    |
| - trasero:        | 28 (1,9) | 28 (1,9)           | 28 (1,9)    |
| A plena carga     |          |                    |             |
| - delantero:      | 32 (2,2) | 32 (2,2)           | 32 (2,2)    |
| - trasero:        | 32 (2,2) | 32 (2,2)           | 32 (2,2)    |
| Rueda de repuesto | 32 (2,2) | 32 (2,2)           | 32 (2,2)    |

# INSTALACION ELECTRICA

Tensión de alimentación: 12 Volts.

## BATERIA

Con negativo a masa.

|                        | Uno 1.4 | Uno Attractive 1.4 | Uno Way 1.4 |
|------------------------|---------|--------------------|-------------|
| Versión básica         | 50 Ah   | 50 Ah              | 50 Ah       |
| Con aire acondicionado | 60 Ah   | 60 Ah              | 60 Ah       |

## ALTERNADOR

Puente rectificador y regulador de tensión electrónico incorporado. La batería comienza a cargarse en cuando se pone en marcha el motor.

El alternador posee un regulador de tensión que incorpora una función de diagnóstico. La lámpara de recarga de batería permanece encendida hasta 2.5 segundos después de haber puesto en marcha el motor, para analizar el sistema.

Si hubiera algún inconveniente el testigo luminoso permanecerá encendido. En este caso dirigirse a un taller de la **Red de Concesionarios Fiat**.

En el caso de no haber inconvenientes, el testigo se apagará.

En el caso de girar la llave de encendido a la posición **STOP** y nuevamente en la posición **AVV**, el testigo no se encenderá.

|                     | Uno 1.4  | Uno Attractive 1.4 | Uno Way 1.4 |
|---------------------|----------|--------------------|-------------|
| Corriente nominal   | 90 A     | 90 A               | 90 A        |
| máxima suministrada | 110 A(*) | 110 A(*)           | 110 A(*)    |

(\*) Con aire acondicionado

## MOTOR DE ARRANQUE

|                       | Uno 1.4 | Uno Attractive 1.4 | Uno Way 1.4 |
|-----------------------|---------|--------------------|-------------|
| Potencia suministrada | 0,9 kW  | 0,9 kW             | 0,9 kW      |



Las reparaciones o modificaciones en el sistema de alimentación realizadas incorrectamente o sin tener en cuenta las características técnicas, pueden causar anomalías en el funcionamiento con riesgo de incendio.

## PRESTACIONES

Velocidades máximas admitidas después del período de rodaje del vehículo en km/h.

|              | Uno 1.4           | Uno Attractive 1.4 | Uno Way 1.4       |
|--------------|-------------------|--------------------|-------------------|
| 1ª marcha    | 39,4              | 39,4               | 37,9              |
| 2ª marcha    | 75,1              | 75,1               | 72,3              |
| 3ª marcha    | 116,5             | 116,5              | 112,1             |
| 4ª marcha    | 163,4             | 163,4              | 157,3             |
| 5ª marcha    | 170,0 (168,0) (*) | 170,0 (168,0) (*)  | 165,0 (163,0) (*) |
| Marcha atrás | 43,0              | 43,0               | 41,4              |

(\*) Perú, Bolivia, Ecuador y Colombia.

Pendiente máxima que puede superar el vehículo, a plena carga y en primera velocidad.

|    | Uno 1.4 | Uno Attractive 1.4 | Uno Way 1.4 |
|----|---------|--------------------|-------------|
| %* | 34,0    | 34,0               | 34,0        |

(\*) Estos valores pueden sufrir alteraciones de  $\pm 5\%$ , en función de las versiones.

# DIMENSIONES

(en mm - vehículo vacío)

Volumen del baúl (normas ISO 3832):

- en condición normal: 280,0 ℓ

Vehículo con asiento plegable  
independientemente:

- total: 689,0 ℓ

- plegado 1/3: 422,0 ℓ

- plegado 2/3: 550,0 ℓ

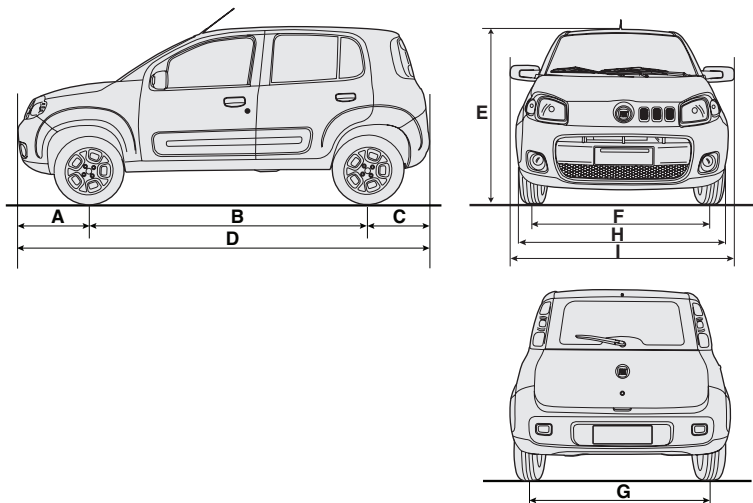

NU141

fig. 5

| A     | B      | C     | D      | E (*)   | F      | G      | H                          | I      |
|-------|--------|-------|--------|---|--------|--------|----------------------------|--------|
| 758,0 | 2376,0 | 636,0 | 3770,0 | 1480,0 (Uno 1.4)<br>1490,0 (Uno Attractive 1.4)<br>1555,0 (Uno Way 1.4) | 1430,0 | 1420,0 | 1636,0<br>1656,0 (Uno Way) | 1899,0 |

(\*) Vehículo vacío

# PESOS

| Pesos (kg)  | Uno 1.4   |           | Uno Attractive 1.4 |           | Uno Way 1.4 |           |
|---|-----------|-----------|--------------------|-----------|-------------|-----------|
|   | 3 puertas | 5 puertas | 3 puertas          | 5 puertas | 3 puertas   | 5 puertas |
| Peso del vehículo en orden de marcha (aprovechando con rueda de repuesto, herramientas y accesorios): | 884,0     | 895,0     | 914,0              | 925,0     | 929,0       | 940,0     |
| Carga útil incluido el conductor:   | 400,0     | 400,0     | 400,0              | 400,0     | 400,0       | 400,0     |
| Peso máximo permitido (*)   |           |           |                    |           |             |           |
| - eje delantero:  | 730,0     | 730,0     | 730,0              | 730,0     | 730,0       | 730,0     |
| - eje trasero:  | 740,0     | 740,0     | 740,0              | 740,0     | 740,0       | 740,0     |
| Peso remolcable   |           |           |                    |           |             |           |
| - remolque sin freno:   | 400,0     | 400,0     | 400,0              | 400,0     | 400,0       | 400,0     |
| Peso máximo sobre el techo:   | 50,0      | 50,0      | 50,0               | 50,0      | 50,0        | 50,0      |

(\*) Estos pesos no se deben superar. Es responsabilidad del usuario distribuir la carga en el compartimiento de equipajes y/o en la superficie de carga para respetar los pesos máximos admitidos.

# APROVISIONAMIENTOS

|   | Uno 1.4           |        | Uno Attractive 1.4 |        | Uno Way 1.4       |        | Productos (*)  |
|---|-------------------|--------|--------------------|--------|-------------------|--------|--|
|   | litros            | kg     | litros             | kg     | litros            | kg     |  |
| Depósito de combustible:<br>incluyendo una reserva de:                    | 48,0<br>5,5 a 7,5 | -<br>- | 48,0<br>5,5 a 7,5  | -<br>- | 48,0<br>5,5 a 7,5 | -<br>- | Gasolina (nafta) Super sin plomo no inferior a 95 R.O.N. (*) - versiones gasolina          |
| Sistema de refrigeración del motor:                                       |                   |        |                    |        |                   |        |  |
| - con calefacción   | 5,2               | -      | 5,2                | -      | 5,2               | -      | Mezcla 50% de agua pura y 50% de líquido de refrigeración del motor (según especificación) |
| - con aire acondicionado y/o calefacción                                  | 5,3               | -      | 5,3                | -      | 5,3               | -      |  |
| Cárter de aceite y filtro:  | 2,70              | 2,38   | 2,70               | 2,38   | 2,70              | 2,38   | SELÈNIA PERFORMER 15W40  |
| Caja del cambio/diferencial:  | 2,0               | -      | 2,0                | -      | 2,0               | -      | TUTELA EPYX  |
| Dirección hidráulica:   | 0,9               | -      | 0,9                | -      | 0,9               | -      | TUTELA GI/A  |
| Junta homocinética y capuchón:  | -                 | 0,10   | -                  | 0,10   | -                 | 0,10   | TUTELA MRM - 2 / L   |
| Circuito de frenos hidráulicos delanteros y traseros:                     | 0,45              | -      | 0,45               | -      | 0,45              | -      | TUTELA TOP - 4 / S   |
| Circuito de frenos hidráulicos con dispositivo antibloqueo de ruedas ABS: | 0,43              | -      | 0,43               | -      | 0,43              | -      | TUTELA TOP - 4 / S   |
| Depósito de líquido lavaparabrisas y lavaluneta:                          | 2,3               | -      | 2,3                | -      | 2,3               | -      | TUTELA Professional SC 35 (**)   |

(\*) El uso de productos no conforme con las especificaciones descritas podrían crear problemas y/o perjudicar el buen funcionamiento del vehículo.

(\*\*) Para facilitar y mejorar la limpieza del vidrio del parabrisas, Fiat aconseja añadir el producto Tutela Limpiaparabrisas al líquido del depósito del limpiaparabrisas en la siguiente proporción: 25% de Tutela Professional SC 35 + 75% de agua pura.



## NOTAS SOBRE EL EMPLEO DE LOS LIQUIDOS

### Aceite

Al reintegrar, no utilice aceite de características diferentes a las del aceite anterior.

### Combustible

Los motores a gasolina han sido proyectados para utilizar gasolina sin plomo con índice de octano no inferior a 95.

**ADVERTENCIA:** el uso de los combustibles no conformes con las especificaciones descritas podrían comprometer el buen funcionamiento del vehículo, dañando los componentes del sistema de alimentación o partes del motor, con la consiguiente caducidad de la garantía.

### CONSUMO DE ACEITE DEL MOTOR

El principio de funcionamiento de los motores a combustión interna, impone que una parte del aceite lubricante se consume durante el funcionamiento del motor, con el objetivo de obtener una óptima lubricación de las partes en contacto.

Indicativamente, el consumo de aceite máximo del motor, expresado en mililitros (ml) por cada 1000 km, es el siguiente:

| Versiones    | ml a cada 1000 km |
|--------------|-------------------|
| Motor 1.4 8V | 400               |

**ADVERTENCIA:** el consumo de aceite depende del estilo de conducción y de las condiciones de empleo del vehículo.

# CARACTERÍSTICAS DE LOS LUBRICANTES Y OTROS LÍQUIDOS

## PRODUCTOS UTILIZABLES Y SUS CARACTERÍSTICAS (\*)

| Uso  | Características de los lubricantes y otros líquidos para un correcto funcionamiento del vehículo | Aplicaciones                       |
|--|--|------------------------------------|
| Lubricantes para motores a gasolina                                | Lubricantes semi sintético (SAE 15W40) que cumplan las especificaciones API SM e FIAT 9.55535-G2 | Cárter del motor                   |
| Lubricantes y grasas para transmisión del movimiento               | Aceite SAE 80 WEP para cambios y diferenciales. Cumple las especificaciones API GL-4             | Cambios y diferenciales            |
|  | Aceite de tipo DEXRON II   | Servodirecciones hidráulicas       |
|  | Grasa de Litio C/MoS <sub>2</sub> - NLGI - 2   | Juntas homocinéticas y capuchones  |
| Fluidos para frenos hidráulicos                                    | Fluido sintético, DOT 4 / SAE J1703  | Frenos hidráulicos                 |
| Protector y anticongelante para sistema de refrigeración del motor | Orgánico (mezcla de 50% + 50% de agua pura)  | Sistema de refrigeración del motor |

(\*) El uso de productos no conformes con las especificaciones descritas podrían crear problemas y/o perjudicar el buen funcionamiento del vehículo.

# ÍNDICE ALFABÉTICO

|   |                 |  |                  |   |      |
|---|-----------------|--|------------------|---|------|
| <b>A</b> BS .....   | A-59            | Ampliación del compartimiento de equipajes.....                        | A-55             | Características de los lubricantes y otros líquidos .....                 | E-18 |
| Acceso a los asientos traseros.....   | A-6             | Apertura de emergencia de la tapa del compartimiento de equipajes..... | A-55             | Características técnicas .....  | E    |
| Accesorios adquiridos por el usuario .....  | B-15            | Apoyacabezas .....   | A-6              | Carrocería .....  | D-27 |
| Accidente .....   | C-13            | Aprovisionamientos.....  | E-16             | Centrales electrónicas .....  | D-14 |
| Aceite del motor.....   | D-8, E-16, E-18 | Arrastre de remolques .....  | B-13             | Cierre centralizado automático con el vehículo en marcha (auto lock)..... | A-52 |
| Advertencias generales para el empleo de los cinturones de seguridad y los sistemas de sujeción para los niños..... | A-11            | Asientos.....  | A-4              | Cinturones de asiento central ....  | A-11 |
| Airbag lado pasajero .....  | A-62            | Balanceado de ruedas .....   | C-5, D-23        | Cinturones de seguridad traseros .  | A-10 |
| Airbag .....  | A-61            | <b>B</b> atería .....  | C-11, D-13, E-11 | Cinturones de seguridad.....  | A-9  |
| Aire acondicionado.....   | A-42, D-26      | Brake Light .....  | C-10             | Code card .....   | A-2  |
| Alimentación del motor.....   | E-4             | Bujías .....   | D-19             | Código de identificación de la carrocería.....                            | E-1  |
| Alineación de ruedas.....   | D-23, E-8       | <b>C</b> alefacción y ventilación .....                                | A-39             | Código de los motores - versiones de la carrocería .....                  | E-2  |
| Alternador .....  | E-11            | Cambio de velocidades y diferencial .....                              | E-5              | Comandos .....  | A-47 |
|   |                 | Capó del motor .....   | A-57             | Compartimiento de equipajes....   | A-54 |
|   |                 |  |                  | Compensación de la inclinación...   | A-58 |

|   |            |   |            |  |           |
|---|------------|---|------------|--|-----------|
| Conducción económica y respetuosa con el medio ambiente ..... | B-9        | Controles periódicos y antes de viajes largos ..... | B-15       | Duplicación de las llaves y/o code card.....                 | A-2       |
| Conducción segura .....                                       | B-5        | Crique .....  | C-2        | Durabilidad de los neumáticos.                               | D-22      |
| Conducir bajo la lluvia.....                                  | B-7        | Cuadro de instrumentos .....                        | A-19       |  |           |
| Conducir con el ABS.....                                      | B-9        |   |            | <b>E</b> mbrague.....  | E-4       |
| Conducir con niebla.....                                      | B-7        | <b>D</b> atos de identificación.....                | E-1        | Emergencia.....  | C         |
| Conducir con nieve o hielo.....                               | B-8        | Desempeñamiento rápido .....                        | A-43       | Empleo de materiales no nocivos para el medio ambiente ..... | A-69      |
| Conducir de noche.....  | B-6        | Desempeñamiento .....                               | A-39, A-47 | Encendido del motor .....                                    | E-4       |
| Conducir en carreteras no pavimentadas .....                  | B-9        | Difusores orientables y regulables.....             | A-38       | Equipamiento interior.....                                   | A-48      |
| Conducir en la montaña.....                                   | B-8        | Dimensiones .....                                   | E-14       | Escobillas .....   | D-25      |
| Conducir en viaje.....  | B-5        | Dirección .....                                     | E-7        | Espejo de vigilancia.....                                    | A-8       |
| Conjunto de luz interna ..                                    | A-48, C-10 | Display electrónico .....                           | A-22       | Espejo retrovisor interno.....                               | A-8       |
| Conmutador de arranque .....                                  | A-3        | Dispositivo de seguridad para los niños .....       | A-52       | Espejos retrovisores externos .....                          | A-8       |
| Consejos útiles para aumentar la duración de la batería ..... | D-13       | Dispositivo para arrastre de remolques .....        | B-14       | Estación de servicio.....                                    | A-67      |
| Conservación de la carrocería..                               | D-27       | Dispositivos para reducir las emisiones .....       | A-70       | Estacionamiento .....  | B-3       |
| Consola de techo .....  | C-10       | Drive by wire .....                                 | A-59       |  |           |
| Consumo de aceite Del motor... ..                             | E-17       |   |            | <b>F</b> aros antiniebla.....                                | A-47, C-9 |

|  |            |   |                  |  |                  |
|--|------------|---|------------------|--|------------------|
| Faros .....  | A-44, A-58 | Indicador del nivel de combustible .....                | A-20             | Limpieza de los asientos y de la tapicería .....     | D-29             |
| Fiat code generación II.....   | A-1        | Informaciones en el display.....                        | A-23             | Líquido de frenos ....                               | D-11, E-16, E-18 |
| Filtro antipolen y carbón activo ...   | D-12       | Instalación del gancho de remolque.....                 | B-14             | Líquido del lavaparabrisas/ lavaluneta .....         | D-10, E-16       |
| Filtro de aire.....  | D-12       | Instalación eléctrica .....                             | E-11             | Líquido del sistema de refrigeración del motor ..... | D-9, E-16, E-18  |
| Freno de estacionamiento ....  | B-3, E-7   | Instrumentos del vehículo .....                         | A-20             | Líquido para la dirección hidráulica.....            | D-10, E-16, E-18 |
| Frenos .....   | E-7        | <b>L</b> avado del vehículo.....                        | D-28             | Lubricación del motor.....                           | E-4              |
| Fusibles .....   | D-15       | Lavaluneta.....   | A-46, D-10, D-25 | Luces altas.....                                     | A-45, C-8        |
| <b>G</b> arantía de la parte externa del vehículo y de los bajos de la carrocería..... | D-27       | Lavaparabrisas.....                                     | A-45, D-10, D-25 | Luces bajas.....                                     | A-44, C-8        |
| Guantera .....   | A-48       | Levantavidrios de puertas .....                         | A-53             | Luces de emergencia.....                             | A-47             |
| <b>H</b> abitáculo – limpieza.....   | D-29       | Limitadores de carga .....                              | A-17             | Luces de giro.....                                   | A-45, C-8, C-9   |
| <b>I</b> nactividad del vehículo durante mucho tiempo.....                             | B-14       | Limpialuneta .....                                      | A-46, D-10, D-25 | Luces de posición.....                               | A-44             |
| Indicador de temperatura del líquido refrigerante.....                                 | A-21       | Limpiaparabrisas ...                                    | A-45, D-10, D-25 | Luces delanteras .....                               | C-8              |
|  |            | Limpieza de alfombras y partes de goma.....             | D-29             | Luneta térmica .....                                 | A-40             |
|  |            | Limpieza de las partes de plástico del habitáculo ..... | D-29             | Luz de patente.....                                  | C-10             |
|  |            |   |                  | Llaves .....   | A-1              |

**M**antenimiento del vehículo .....D  
 Mantenimiento programado ..... D-1  
 Modo de conducir.....B-5, B-12  
 Motor de arranque ..... E-12  
 Motor ..... E-3

**N**eumáticos verdes ..... D-24  
 Neumáticos y  
 ruedas ..... D-19, E-8, E-9, E-10  
 Número del chasis ..... E-1

**O**rientación de las luces de  
 los faros.....A-58

**P**alanca del volante.....A-44  
 Parabrisas térmico .....A-47  
 Parasoles .....A-50  
 Pesos ..... E-15

**F-4**

Placa de identificación de la pintura  
 de la carrocería ..... E-2  
 Plan de mantenimiento  
 programado..... D-3  
 Plan de revisión anual..... D-7  
 Porta anteojos .....A-50  
 Porta botellas .....A-50  
 Portaequipajes.....A-58  
 Portaobjetos .....A-50  
 Portavasos .....A-50  
 Posición de los fusibles ..... D-15  
 Predisposición para la instalación de  
 la alarma electrónica.....A-67  
 Predisposición para la instalación de  
 la radio.....A-66  
 Presión de los neumáticos.. D-21, E-10  
 Prestaciones ..... E-13  
 Pretensores .....A-17  
 Protección contra los agentes  
 atmosféricos ..... D-27

Protección de los dispositivos que  
 reducen las emisiones  
 contaminantes..... B-10  
 Protección del medio ambiente.A-69  
 Puertas .....A-51  
 Puesta en marcha con batería  
 auxiliar.....C-1  
 Puesta en marcha con maniobras de  
 inercia.....C-1  
 Puesta en marcha del motor  
 caliente ..... B-2  
 Puesta en marcha del motor..... B-1  
 Pulsadores de mando .....A-47  
 Pulverizadores..... D-26

**R**adiotransmisores y teléfonos  
 celulares..... B-16  
 Recarga de la batería..... C-11  
 Recirculación ..... A-43, A-47

|   |                      |   |           |   |      |
|---|----------------------|---|-----------|---|------|
| Recomendaciones sobre contaminación ambiental.....        | A-70                 | Si se apaga una luz externa.....                  | C-6       | Tareas adicionales al plan de mantenimiento ..... | D-5  |
| Refrigeración del motor.....                              | E-4                  | Si se apaga una luz interna .....                 | C-10      | Tarjeta Code card .....                           | A-2  |
| Regulación de altura de los cinturones de seguridad ..... | A-9                  | Si se descarga la batería .....                   | C-11      | Telecomando.....                                  | A-2  |
| Regulación del reloj .....                                | A-24                 | Si se pincha un neumático .....                   | C-2       | Tercera luz de freno.....                         | C-10 |
| Regulaciones personalizadas.....                          | A-4                  | Simbología .....                                  | 5         | Testigos y señalizaciones.....                    | A-32 |
| Regulador electrónico de frenado (EBD).....               | A-61                 | Símbolos de advertencia .....                     | 6         | Tipo y número del chasis .....                    | E-1  |
| Rotación de ruedas.....                                   | D-23                 | Símbolos de obligación.....                       | 6         | Tipo y número del motor.....                      | E-1  |
| Rueda de repuesto.....                                    | C-2                  | Símbolos de peligro.....                          | 5         | Tipos de lámparas .....                           | C-8  |
| Ruedas y neumáticos.....                                  | D-19, E-8, E-9, E-10 | Símbolos de prohibición .....                     | 5         | Toma de corriente .....                           | A-49 |
| <b>S</b> eguridad de los niños durante el transporte..... | A-13, A-52           | Sistema de calefacción/ventilación .....          | A-37, A39 | Tornillos de las ruedas.....                      | D-23 |
| Señales para una conducción correcta.....                 | 3                    | Suspensiones.....                                 | E-7       | Trabado eléctrico de puertas .....                | A-52 |
| Si hay que levantar el vehículo .                         | C-12                 | Sustitución de fusibles.....                      | D-15      | Transmisión .....                                 | E-4  |
| Si hay que remolcar el vehículo .                         | C-13                 | Sustitución fuera del plan de mantenimiento ..... | D-5       | Tubos de goma .....                               | D-24 |
|   |                      | <b>T</b> ablero de instrumentos.....              | A-18      |   |      |
|   |                      | Tacómetro .....                                   | A-22      | <b>U</b> so correcto del vehículo.....            | B    |
|   |                      | Tapa del depósito de combustible. A-68            |           | Uso de la caja de cambios .....                   | B-3  |

|                               |      |
|-------------------------------|------|
| <b>V</b> elocímetro.....      | A-20 |
| Ventilación .....             | A-38 |
| Verificación de niveles ..... | D-8  |
| Volante.....                  | A-7  |





**SELÉNIA**

**M O T O R O I L**

**EL UNICO ACEITE MUNDIALMENTE  
RECOMENDADO POR FIAT**