



Llegá más lejos

Ford Argentina S.C.A.
División Asistencia al Cliente
Publicaciones Técnicas
Industria Argentina



Manual del propietario

La información que incluye esta publicación estaba aprobada al momento de enviarse a imprenta. Como parte de la política de continua mejora, Ford se reserva el derecho de cambiar especificaciones, diseño o equipamiento en cualquier momento sin previo aviso y sin incurrir en ninguna obligación ni Ford ni sus Concesionarios. Queda prohibida la reproducción, la transmisión, el almacenamiento o la traducción total o parcial de esta publicación, sea cual sea la forma o el medio empleado, sin la previa autorización escrita por parte de Ford.

© Ford Motor Company 2016

Todos los derechos reservados.

Número de pieza: P375/RANGER/MP/

Edición: 05/2016

Nota: *Entiéndase por Ford en Argentina a Ford Argentina S.C.A., en Chile a Ford Chile SpA, en Perú a Ford Perú S.R.L., en Uruguay, Paraguay y Bolivia a Ford Motor Company.*



El papel utilizado para la impresión fue producido bajo prácticas forestales responsables y cuenta con la certificación de Cadena de Custodia FSC (Forest Stewardship Council).

Contenido

Introducción

Acerca de este manual.....	7
Glosario de símbolos.....	7
Grabación de datos.....	9
Recomendación de las piezas de repuesto.....	10
Equipo de comunicación móvil.....	11

Guía rápida

Guía rápida.....	12
------------------	----

Seguridad para niños

Instalación de los sistemas de seguridad para niños.....	17
Posicionamiento del sistema de seguridad para niños.....	20
Seguros para niños.....	23

Cinturones de seguridad

Funcionamiento.....	24
Modo de abrocharse los cinturones de seguridad.....	25
Ajuste de la altura de los cinturones de seguridad.....	25
Recordatorio de cinturones de seguridad.....	26

Sistema de seguridad pasivo

Funcionamiento.....	27
Airbag del conductor.....	27
Airbag del acompañante.....	28
Airbags laterales.....	28
Airbag de rodilla del conductor.....	28
Airbags de cortina laterales.....	29

Llaves y mandos a distancia

Información general sobre radiofrecuencias.....	30
Mando a distancia.....	30

Reemplazo de una llave extraviada o un mando a distancia.....	33
---	----

MyKey

Funcionamiento.....	34
Creación de MyKey.....	35
Borrado de toda la información de MyKey.....	36
Comprobación del estado del sistema MyKey.....	38
Uso de MyKey con sistemas de arranque remotos.....	39
Detección de problemas de MyKey.....	39

Sistemas de bloqueo de puertas

Bloqueo y desbloqueo.....	40
---------------------------	----

Seguridad

Sistema pasivo antirrobo.....	43
Alarma antirrobo.....	43

Volante

Ajuste del volante.....	46
Mando del sistema de audio.....	46
Control por voz.....	47
Control de velocidad crucero.....	47
Control de pantalla informativa.....	47

Limpiaparabrisas y lavaparabrisas

Limpiaparabrisas.....	49
Limpiaparabrisas automático.....	50
Lavaparabrisas.....	52

Iluminación

Información general.....	54
Control de la iluminación.....	54
Encendido automático de faros.....	57
Reóstato de iluminación del cuadro de instrumentos.....	58

Contenido

Luces con retardo de seguridad.....	58
Iluminación diurna.....	58
Faros antiniebla delanteros.....	58
Nivelación de los faros.....	59
Intermitentes.....	60
Luces interiores.....	60
Luz ambiente.....	61
Luces de la caja de carga.....	61

Ventanillas y espejos retrovisores

Alzacristales eléctricos.....	63
Apertura y cierre globales.....	66
Espejos retrovisores exteriores.....	67
Espejo retrovisor interior.....	68

Cuadro de instrumentos

Cuadro de instrumentos.....	69
Indicadores y luces de advertencia.....	72
Señales acústicas de aviso e indicadores.....	77

Pantallas informativas

Información general.....	79
Reloj.....	88
Computadora de abordaje.....	88
Configuración personalizada.....	89
Mensajes de información.....	90

Climatización

Funcionamiento.....	102
Rejillas de ventilación.....	102
Climatización manual.....	103
Climatización manual.....	105
Climatización automática.....	109
Información general del control de la climatización interior.....	114
Desempañador de parabrisas, luneta y espejos retrovisores.....	116
Filtro de polen.....	117

Asientos

Modo correcto de sentarse.....	118
Apoyacabezas.....	118
Asientos de ajuste manual.....	120
Asientos de ajuste eléctrico.....	122
Asientos traseros.....	123

Tomacorrientes auxiliares

Tomacorrientes auxiliares.....	125
--------------------------------	-----

Compartimentos guardaobjetos

Posavasos.....	126
Guantera.....	127
Consola central.....	127
Consola del techo.....	128
Compartimento refrigerado.....	128
Portalesnes.....	128
Apoyabrazos del asiento trasero.....	129

Arranque y parada del motor

Información general.....	130
Interruptor de encendido.....	130
Bloqueo del volante.....	131
Arranque de un motor Nafta.....	131
Arranque de un motor Diesel.....	132
Filtro de partículas Diesel.....	133
Desconexión del motor.....	133

Combustible y carga de combustible

Precauciones de seguridad.....	135
Calidad del combustible - Gasolina.....	136
Calidad del combustible - Diesel.....	137
Bajo nivel de combustible.....	137
Catalizador.....	138
Carga de combustible.....	138
Consumo de combustible.....	142

Contenido

Caja de cambios

Caja de cambios manual.....	143
Caja de cambios automática.....	143

Tracción en las cuatro ruedas

Funcionamiento.....	147
Uso de la tracción en las cuatro ruedas.....	147

Eje trasero

Bloqueo del diferencial electrónico.....	153
--	-----

Frenos

Información general.....	154
Consejos para conducir con frenos antibloqueo.....	155
Freno de estacionamiento.....	155
Asistencia de arranque en pendientes.....	155

Control de tracción

Funcionamiento.....	158
Uso del control de tracción.....	158

Control de estabilidad

Funcionamiento.....	159
Uso del control de estabilidad.....	159

Modo todoterreno

Funcionamiento.....	161
Uso del Control de descenso de pendientes.....	161

Ayuda de estacionamiento

Funcionamiento.....	163
Asistencia de estacionamiento trasera.....	164
Asistencia de estacionamiento delantero.....	165
Cámara retrovisora.....	166

Control de velocidad crucero

Funcionamiento.....	169
Uso del control de velocidad crucero.....	169
Uso del control de velocidad adaptativo.....	170

Ayudas a la conducción

Limitador de la velocidad.....	177
Dirección.....	178
Asistente precolisión.....	179

Transporte de carga

Información general.....	183
Portaequipajes.....	183
Soportes de fijación de carga.....	184
Portón trasero.....	185

Remolque

Puntos de remolque.....	186
Transporte del vehículo.....	186
Remolque del vehículo sobre las cuatro ruedas.....	187

Recomendaciones para la conducción

Rodaje inicial.....	188
Rendimiento deficiente del motor.....	188
Precauciones con bajas temperaturas.....	189
Conducción por agua.....	189
Cubrealfombras del piso.....	189

Emergencias en el camino

Luces intermitentes de emergencia.....	191
Triángulo reflectante de emergencia.....	191
Arranque con cables de emergencia.....	192

Contenido

Fusibles y relés

Localización de la caja de fusibles.....	194
Tabla de especificaciones de los fusibles.....	196
Cambio de fusibles.....	225

Mantenimiento

Información general.....	227
Apertura y cierre del capó.....	228
Bajo el capó - Vista de conjunto.....	229
Bajo el capó - Vista de conjunto.....	230
Bajo el capó - Vista de conjunto.....	232
Varilla indicadora de nivel de aceite - 2.2L Duratorq-TDCi (Puma) Diesel/ 3.2L Duratorq-TDCi (Puma) Diesel.....	233
Varilla indicadora de nivel de aceite.....	233
Comprobación del aceite de motor.....	233
Comprobación del líquido refrigerante de motor.....	234
Comprobación del líquido de frenos y embrague.....	235
Comprobación del fluido de la dirección asistida - Vehículos con: Dirección hidráulica (HPAS).....	236
Comprobación del fluido del lavaparabrisas.....	236
Separador de agua del filtro de combustible - Vaciado.....	236
Carga de la batería de 12 V.....	237
Cambio de la batería de 12 V.....	238
Comprobación de las escobillas del limpiaparabrisas.....	238
Cambio de las escobillas de los limpiaparabrisas.....	238
Cambio de lámparas.....	239
Tabla de especificaciones de las lámparas.....	245

Cuidados del vehículo

Limpieza del exterior del vehículo.....	246
Limpieza del interior.....	247

Pequeñas reparaciones de la pintura.....	248
Limpieza de las llantas de aleación.....	248
Guardado del vehículo.....	249

Llantas y neumáticos

Información general.....	252
Cuidado de los neumáticos.....	252
Uso de neumáticos de invierno.....	252
Uso de cadenas para nieve.....	252
Sistema de control de la presión de los neumáticos.....	253
Cambio de una rueda.....	258
Especificaciones técnicas.....	264

Capacidades y especificaciones

Datos técnicos motor.....	266
Datos técnicos motor.....	267
Datos técnicos motor.....	268
Relaciones de transmisión.....	269
Pesos.....	271
Dimensiones del vehículo.....	273
Placa de identificación del vehículo.....	276
Número de identificación del vehículo.....	277
Número del motor.....	279
Capacidades y especificaciones.....	280

Sistema de audio

Información general.....	283
Unidad de audio - Vehículos con: AM/ FM/CD/SYNC.....	284
Unidad de audio - Vehículos con: AM/ FM/CD/SYNC/Sistema de navegación.....	291
Visualización de la fecha y la hora de la unidad de audio.....	294
Lector de CD.....	295
Puertos de multimedia.....	300

Contenido

Diagnóstico de fallas del sistema de audio.....	301
---	-----

SYNC™

Información general.....	302
Uso del reconocimiento de voz.....	304
Uso de SYNC™ con el teléfono.....	307
Servicios y aplicaciones SYNC™.....	322
Uso de SYNC™ con el reproductor multimedia.....	329
Diagnóstico de fallas SYNC™.....	337

MyFord Touch™

Información general.....	349
Configuración.....	358
Entretenimiento.....	373
Teléfono.....	383
Información.....	392
Climatizador.....	397
Navegación.....	400
Solución de problemas de MyFord Touch™.....	410

Apéndices

Declaración de conformidad.....	419
---------------------------------	-----

Introducción

ACERCA DE ESTE MANUAL

Gracias por elegir Ford. Le recomendamos que dedique un poco de su tiempo para leer este manual y conocer su vehículo. Mientras más sepa acerca de su vehículo, mayor seguridad y placer sentirá al conducirlo.

PELIGRO



Manejar mientras está distraído puede tener como consecuencia la pérdida de control del vehículo, un choque y lesiones. Le recomendamos enfáticamente que tenga extrema precaución al utilizar cualquier dispositivo que pudiera distraerlo mientras conduce. Su principal responsabilidad es la operación segura del vehículo. Recomendamos que no se utilice ningún dispositivo portátil al conducir, y se sugiere el uso de sistemas activados por voz cuando sea posible. Asegúrese de estar al tanto de todas las leyes locales correspondientes que puedan afectar el uso de dispositivos electrónicos mientras maneja.

Nota: Este manual describe las características y opciones del producto disponibles en toda la gama de modelos disponibles, incluso antes de que estén disponibles. Es posible que se describan opciones que no estén equipadas en el vehículo que compró.

Nota: Algunas de las ilustraciones de este manual pueden mostrar las funciones de la manera en que se ven en distintos modelos, por lo que algunas pueden parecerle diferentes de las de su vehículo.

Nota: Use y opere el vehículo de acuerdo con las leyes y regulaciones aplicables.

Nota: Si vende su vehículo, entregue también este manual. Es una parte esencial del vehículo.

Este manual puede calificar la ubicación de una pieza como del lado izquierdo o del lado derecho. El lado correspondiente se determina teniendo en cuenta la orientación del asiento de adelante.

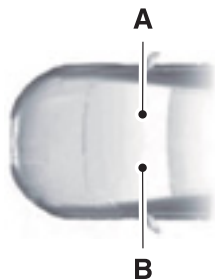

E154903

- A Lado derecho
- B Lado izquierdo

GLOSARIO DE SÍMBOLOS

A continuación, le mostramos algunos de los símbolos que pueden aparecer en su vehículo.



Alerta de seguridad



Consulte el manual del propietario



Sistema de aire acondicionado



Sistema de frenos antibloqueo



Evitar fumar, producir llamas o chispas



Batería

Introducción



Ácido de la batería



Líquido de frenos, no derivado del petróleo



Sistema de frenos



Filtro de aire del habitáculo



Revisar tapón de combustible



Cierre o apertura del seguro para niños



Cierre o apertura del seguro para niños



Anclaje inferior de asientos para niños



Anclaje para correas de sujeción de asientos para niños



Control de velocidad crucero



No abra si está caliente



Filtro de aire del motor



Refrigerante del motor



Temperatura del refrigerante del motor



Aceite del motor



Gas explosivo



Advertencia del ventilador



Abrocharse el cinturón de seguridad



Airbag delantero



Faros antiniebla delanteros



Compartimiento de fusibles



Luces intermitentes de emergencia



Luneta térmica



Parabrisas térmico



Desempañador del parabrisas



Mecanismo interior de liberación del compartimiento de equipaje



Crique



Control de luces



Bloquear ventanilla trasera



Advertencia de neumático con presión baja

Introducción



Mantener el nivel correcto de líquido



Alarma de emergencia



Ayuda de estacionamiento



Freno de estacionamiento



Líquido de dirección hidráulica



Alzacristales eléctricos delanteros y traseros



Revisión del motor a la brevedad



Airbag lateral



Control de estabilidad



Limpia y lavaparabrisas



Mantener fuera del alcance de los niños



Producto reciclable



No arrojar al cesto de basura porque el material contiene plomo



Usar gafas de seguridad durante la manipulación

GRABACIÓN DE DATOS

Una gran cantidad de componentes electrónicos del vehículo incorporan módulos de almacenamiento de datos que almacenan datos técnicos sobre las condiciones del vehículo, eventos y desperfectos de forma temporal o permanente.

En general, dichos datos técnicos registran las condiciones de las piezas, los módulos, los sistemas o el entorno:

- condiciones de operación de componentes del sistema (por ejemplo, niveles de llenado),
- mensajes de estado del vehículo y de sus componentes individuales (por ejemplo, cantidad de revoluciones/velocidad rotacional de las ruedas, desaceleración o aceleración lateral),
- desperfectos y defectos en componentes importantes del sistema (por ejemplo, sistema de iluminación y de frenos),
- reacciones del vehículo ante situaciones particulares de manejo (por ejemplo, inflado del airbag y activación del sistema de control de la estabilidad),
- condiciones ambientales (por ejemplo, temperatura).

Estos datos son exclusivamente técnicos y contribuyen a la identificación y a la corrección de desperfectos, así como a la optimización de las funciones del vehículo. Con estos datos, no es posible crear perfiles de desplazamiento que permitan identificar las rutas recorridas.

Si se realizan servicios (por ejemplo, trabajos de reparación, procesos de servicio, casos de garantía, aseguramiento de la calidad), los empleados de la red de servicio (incluidos los fabricantes) pueden leer estos datos técnicos de los módulos

Introducción

de almacenamiento de datos de eventos y de desperfectos por medio de dispositivos especiales de diagnóstico. De ser necesario, usted recibirá información adicional. Después de corregir un desperfecto, se eliminan los datos correspondientes del módulo de almacenamiento de desperfectos o se sobrescriben constantemente.

Cuando se utiliza el vehículo, pueden darse situaciones en las que estos datos técnicos relacionados con otra información (informes de accidentes, daños en el vehículo, declaraciones de testigos, etc.) se asocian a personas específicas (posiblemente, con la asistencia de un experto).

Las funciones adicionales acordadas de manera contractual con el cliente (por ejemplo, ubicación del vehículo en casos de emergencia) permiten la transmisión de datos específicos del vehículo desde este.

RECOMENDACIÓN DE LAS PIEZAS DE REPUESTO

El vehículo se fabricó conforme a los más altos estándares usando piezas de calidad. Le recomendamos que exija el uso de piezas de repuesto Ford y Motorcraft originales cada vez que su vehículo requiera de mantenimiento programado o de arreglos. Puede identificar las piezas Ford y Motorcraft originales con facilidad si busca los logotipos de Ford, FoMoCo o Motorcraft en las piezas o en sus embalajes.

Mantenimiento programado y arreglos mecánicos

Una de las mejores maneras de asegurarse de que su vehículo funcione durante años es realizar el mantenimiento según nuestras recomendaciones y usando piezas que cumplan con las especificaciones detalladas en este Manual del propietario. Las piezas Ford y Motorcraft originales satisfacen o superan dichas especificaciones.

Arreglo de choques

Deseamos que nunca se vea involucrado en un choque, pero sabemos que los accidentes ocurren. Las piezas de repuesto originales de Ford satisfacen nuestros estrictos requerimientos de montaje, acabado, integridad estructural, protección anticorrosiva y resistencia a abolladuras. Durante la fabricación del vehículo, validamos que estas piezas proporcionen el nivel necesario de protección como un sistema completo. Una excelente manera de asegurarse de contar con dicho nivel de protección es usar piezas de repuesto originales de Ford para el arreglo de daños por choques.

Garantía de las piezas de repuesto

Las piezas de repuesto originales de Ford y Motorcraft son las únicas piezas que cuentan con la Garantía de Ford. Es posible que la Garantía de Ford no cubra los daños ocasionados al vehículo como resultado de fallas en piezas que no sean de Ford. Para obtener más información, consulte los términos y las condiciones de la Garantía de Ford.

EQUIPO DE COMUNICACIÓN MÓVIL

PELIGRO



Manejar mientras está distraído puede provocar la pérdida de control del vehículo, choques y lesiones. Se recomienda que tenga extrema precaución cuando utilice cualquier dispositivo que pudiera distraerlo mientras maneja. Su responsabilidad principal es la operación segura de su vehículo. Recomendamos que no se utilice ningún dispositivo de mano al conducir y lo instamos a utilizar sistemas operados por voz siempre que sea posible. Asegúrese de estar al tanto de todas las leyes locales correspondientes que puedan afectar el uso de dispositivos electrónicos mientras maneja.

El uso de equipos de comunicación móvil es cada vez más importante al atender asuntos de negocios y también personales. Sin embargo, no debe arriesgar su seguridad ni la de otros al usar estos equipos. Las comunicaciones móviles pueden aumentar la seguridad personal cuando se usan correctamente, especialmente en situaciones de emergencia. Para evitar que se pierdan los beneficios de los equipos de comunicación móvil, la seguridad debe ser lo principal a la hora de utilizarlos. Los equipos de comunicación móvil incluyen teléfonos celulares, localizadores, dispositivos de correo electrónico portátiles, dispositivos de mensajería de texto y radios portátiles de transmisión y recepción, entre otros.

Vista general de la parte frontal externa

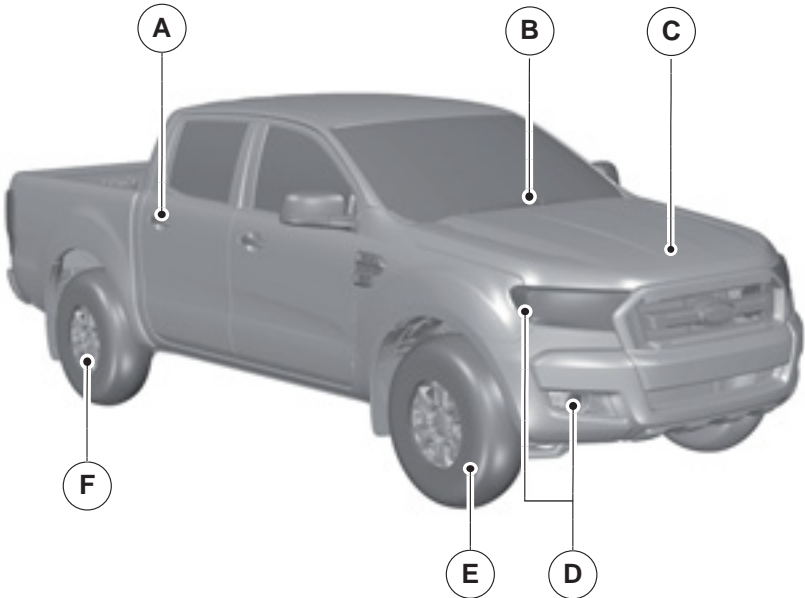

E207760

- A Véase **Bloqueo y desbloqueo** (página 40).
- B Véase **Cambio de las escobillas de los limpiaparabrisas** (página 238).
- C Véase **Mantenimiento** (página 227).
- D Véase **Cambio de lámparas** (página 239).
- E Presión del neumático. Véase **Especificaciones técnicas** (página 264).
- F Véase **Cambio de una rueda** (página 258).

Guía rápida

Vista general del interior del vehículo

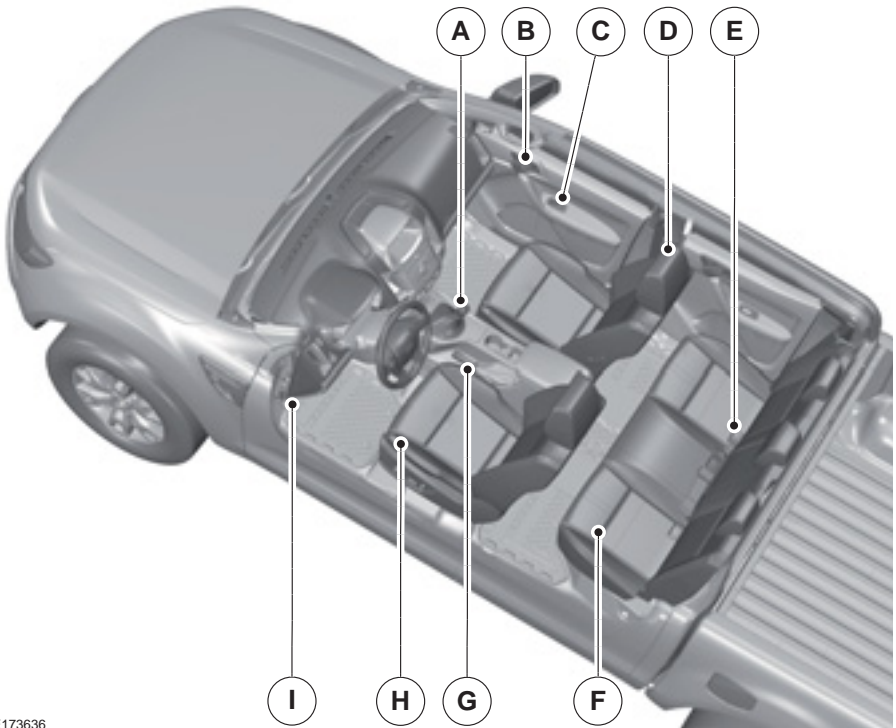

E173636

- A Véase **Caja de cambios** (página 143).
- B Véase **Sistemas de bloqueo de puertas** (página 40).
- C Véase **Alzacristales eléctricos** (página 63).
- D Véase **Apoyacabezas** (página 118).
- E Véase **Modo de abrocharse los cinturones de seguridad** (página 25).
- F Véase **Asientos traseros** (página 123).
- G Véase **Freno de estacionamiento** (página 155).

Guía rápida

- H Véase **Asientos de ajuste manual** (página 120). Véase **Asientos de ajuste eléctrico** (página 122).
- I Véase **Apertura y cierre del capó** (página 228).

Vista general del tablero de instrumentos

Volante a la izquierda

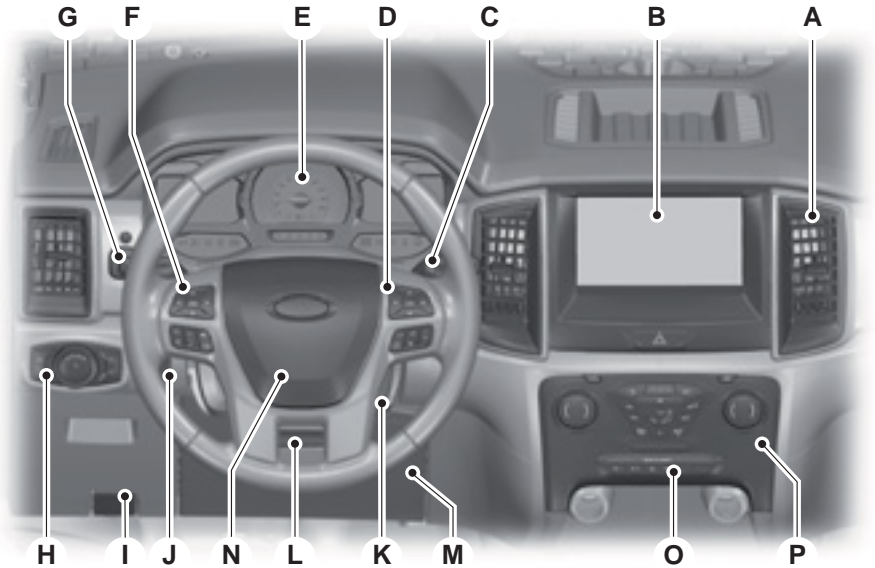

E196952

- A Difusores de aire.
- B Pantalla multifunción. Véase **Información general** (página 79).
- C Limpiaparabrisas. Véase **Limpiaparabrisas y lavaparabrisas** (página 49).
- D Control de audio. Véase **Mando del sistema de audio** (página 46).
- E Cuadro de instrumentos. Véase **Cuadro de instrumentos** (página 69).
- F Botones del control de velocidad crucero. Véase **Control de velocidad crucero** (página 169).
- G Luces de giro. Véase **Intermitentes** (página 60).

Guía rápida

- H Control de luces. Véase **Control de la iluminación** (página 54).
- I Palanca de apertura del capó. Véase **Apertura y cierre del capó** (página 228).
- J Luz de la caja de carga. Véase **Luces de la caja de carga** (página 61).
- K Interruptor de encendido. Véase **Interruptor de encendido** (página 130).
- L Palanca de ajuste del volante de dirección. Véase **Ajuste del volante** (página 46).
- M Airbag de rodilla. Véase **Airbag de rodilla del conductor** (página 28).
- N Bocina.
- O Climatizador. Véase **Climatización** (página 102).
- P Unidad de audio. Véase **Sistema de audio** (página 283).

Guía rápida

Vista general de la parte trasera externa

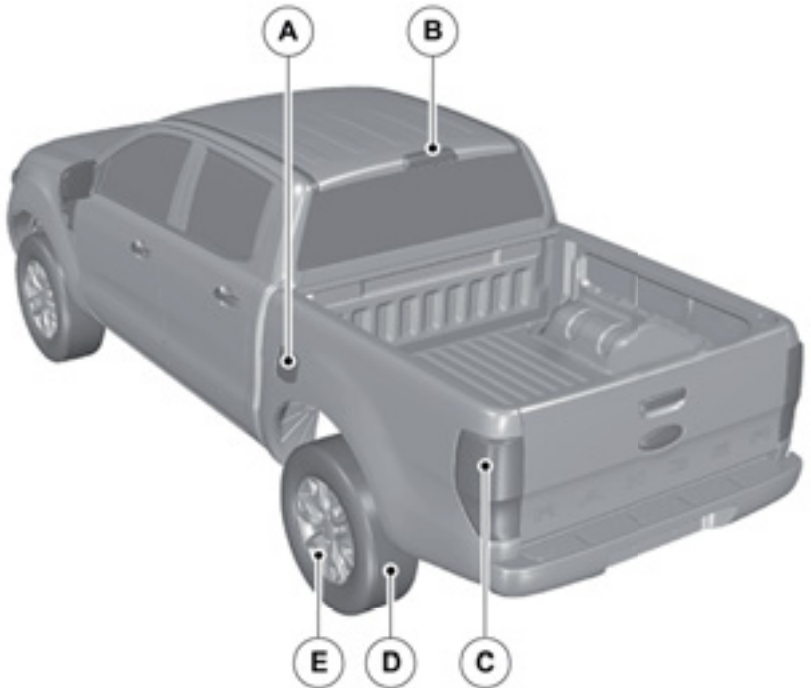

E226482

- A Tapón del depósito de combustible. Véase **Carga de combustible** (página 138).
- B Véase **Cambio de lámparas** (página 239).
- C Véase **Cambio de lámparas** (página 239).
- D Presión del neumático. Véase **Especificaciones técnicas** (página 264).
- E Véase **Cambio de una rueda** (página 258).

Seguridad para niños

INSTALACIÓN DE LOS SISTEMAS DE SEGURIDAD PARA NIÑOS





E161855







E68916

AVISOS

-  Use un asiento para niños aprobado para asegurar a los niños de menos de 150 cm en el asiento trasero.
-  Nunca use un sistema de seguridad para niños orientado hacia atrás en un asiento protegido por un airbag activo que esté delante. El niño puede sufrir lesiones graves que pueden ser mortales.
-  Lea y siga las instrucciones del fabricante cuando instale el asiento para niños.

AVISOS

-  No modifique los asientos para niños de ninguna manera.
-  No lleve a un niño en su falda cuando el vehículo esté en movimiento.
-  No deje solos a los niños dentro del vehículo.
-  Si su vehículo tuvo un accidente, solicite a un Concesionario Ford que revise los asientos para niños.

Asientos para niños en función de su masa corporal

Utilice el asiento para niños correspondiente según se describe a continuación:

Asiento de seguridad para bebés



E68918

Asegure a los niños que pesen menos de 13 kg en un asiento de seguridad para bebés orientado hacia atrás (grupo 0+) en el asiento trasero.

Seguridad para niños

Asiento de seguridad para niños



E68920

Asegure a los niños que pesen entre 13 kg y 18 kg en un asiento de seguridad para niños (grupo 1) en el asiento trasero.

Asientos auxiliares

AVISOS



No instale un asiento auxiliar ni un almohadón auxiliar sólo con la correa de la cintura del cinturón de seguridad.



No instale un asiento auxiliar ni un almohadón auxiliar con un cinturón de seguridad flojo o torcido.



No coloque el cinturón de seguridad por debajo del brazo del niño ni por detrás de su espalda.



No use almohadas, libros o toallas para modificar la altura del niño.



Asegúrese de que los niños se sienten derechos.



Cuando utilice un asiento para niños en el asiento trasero, el asiento para niños debe estar firmemente ajustado a la posición del asiento del vehículo. No debe tocar el apoyacabeza. De ser necesario, quite el apoyacabeza. Véase **Apoyacabezas** (página 118).

AVISOS



Reinstale el apoyacabeza luego de quitar el asiento para niños. Véase **Apoyacabezas** (página 118).

Asiento auxiliar (grupo 2)



E70710

Asegure a los niños que pesan más de 15 kg pero que miden menos de 150 cm en un asiento auxiliar o un almohadón auxiliar.

Recomendamos que use un asiento con reforzador que combine un almohadón con un respaldo en lugar de sólo un almohadón con reforzador. La posición de asiento elevado le permitirá colocar la correa de hombro del cinturón de seguridad para adultos sobre el centro del hombro del niño y la correa de la cintura apretada contra las caderas.

Seguridad para niños

Almohadón auxiliar (grupo 3)



E68924

Puntos de anclaje ISOFIX

PELIGRO



Use un dispositivo antirrotación al utilizar el sistema ISOFIX. Recomendamos el uso de una correa superior o una pata de soporte.

Nota: Cuando compre un asiento para niños ISOFIX, asegúrese de saber el grupo de masa corporal correcto y la clase de tamaño ISOFIX para la ubicación de asientos que se necesita. Véase **Posicionamiento del sistema de seguridad para niños** (página 20).

Su vehículo posee puntos de anclaje ISOFIX para colocar los asientos para niños ISOFIX universalmente aprobados.

El sistema ISOFIX posee dos brazos accesorios en el asiento para niños que se acoplan a los puntos de anclaje de los asientos traseros externos, donde el almohadón se une con el respaldo. Los puntos de anclaje de las correas se ubican detrás de los asientos traseros externos para los asientos para niños con correa superior.

Puntos de anclaje de correa superior - cabina doble



E136844

Colocación de asiento para niños con correa superior

AVISOS



Coloque la correa superior sólo en el punto de anclaje para correa correspondiente.



Asegúrese de que la correa de sujeción superior no esté floja ni torcida y esté ubicada correctamente en el punto de anclaje.

Nota: Cuando sea pertinente, retire la cubierta del equipaje para facilitar la instalación. Véase **Instalación de los sistemas de seguridad para niños** (página 17).

1. Dirija la correa de sujeción al punto de anclaje.

Seguridad para niños

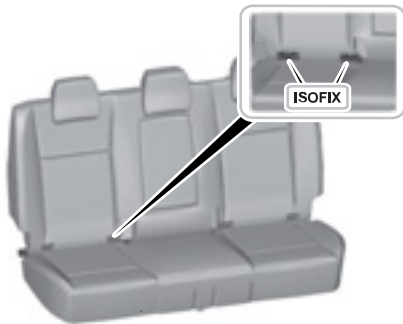

E132631

- Empuje firmemente el asiento del niño para atrás para fijar los puntos de anclaje inferiores de ISOFIX.
- Ajuste la correa de sujeción de acuerdo con las instrucciones del fabricante del asiento para niños.

POSICIONAMIENTO DEL SISTEMA DE SEGURIDAD PARA NIÑOS

AVISOS

- Consulte a un Concesionario Ford para conocer los detalles más recientes sobre nuestros asientos recomendados para niños.
- Los niños deben viajar siempre en el asiento trasero y usar correctamente, y en todo momento, los sistemas de seguridad adecuados. Si no sigue estas indicaciones podría aumentarse en gran medida el riesgo de lesiones o la muerte.

AVISOS

- Verifique que los niños estén asegurados correctamente con un dispositivo que sea adecuado para su altura, edad y peso. Los sistemas de seguridad para niños deben comprarse por separado. Ignorar estas instrucciones y pautas puede aumentar el riesgo de que los niños sufran heridas graves o, incluso, la muerte.
- Nunca use un sistema de seguridad para niños orientado hacia atrás en un asiento protegido por un airbag activo que esté delante. El niño puede sufrir lesiones graves que pueden ser mortales.
- Si usa un asiento para niños que cuenta con una pata de soporte, esta deberá apoyarse de manera segura en el piso.
- Si usa un asiento para niños que cuenta con cinturón de seguridad, asegúrese de que el cinturón no esté flojo ni torcido.
- El asiento para niños debe quedar apoyado firmemente contra el asiento del vehículo. No debe tocar el apoyacabeza. De ser necesario, quite el apoyacabeza. Véase **Apoyacabezas** (página 118).
- Reinstale el apoyacabeza luego de quitar el asiento para niños. Véase **Apoyacabezas** (página 118).

Seguridad para niños

Posiciones del asiento	Categorías de grupo de peso				
	0	0+	1	2	3
	Hasta 10 kg	Hasta 13 kg	De 9 a 18 kg	De 15 a 25 kg	De 22 a 36 kg
Asiento del acompañante con airbag ACTIVADO	X	X	X	X	X
Asientos traseros	U	U	U	U	U

X No es adecuado para los niños de este grupo de edad y peso.

U Adecuado para asientos para niños de categoría universal aprobados para su uso en este grupo de edad y peso.

No adecuado para asientos con cinturones de seguridad de dos puntos.

Nota: Mueva el asiento delantero o ajuste el respaldo hasta llegar a una posición vertical a fin de garantizar que no haya interferencia entre el asiento para niños, ubicado en el asiento trasero, y el respaldo del asiento delantero.

Nota: Sólo se deben instalar asientos para niños que permitan la sujeción mediante un cinturón de seguridad de tres puntos.

Nota: Cuando use un asiento para niños en el asiento trasero, ajuste el asiento delantero en cierta posición que evite el contacto con el pasajero de la parte trasera o con los pies o las piernas del niño.

Asientos para niños ISOFIX

Posiciones del asiento		Categorías de grupo de peso	
		0+	1
		Orientación trasera	Orientación delantera
		Hasta 29 lb (13 kg)	20 a 40 lb (9 a 18 kg)
Asiento delantero	Clase de tamaño	Sin asientos ISOFIX	
	Tipo de tamaño		
Asiento ISOFIX trasero externo	Clase de tamaño	E ¹	B, B1 ¹

Seguridad para niños

Posiciones del asiento		Categorías de grupo de peso	
		O+	1
		Orientación trasera	Orientación delantera
		Hasta 29 lb (13 kg)	20 a 40 lb (9 a 18 kg)
	Tipo de tamaño	IL ²	IL, IUF ³
Asiento trasero central	Clase de tamaño	Sin asientos ISOFIX	
	Tipo de tamaño		

IL Adecuado para sistemas particulares de asientos para niños ISOFIX de la categoría semiuniversal. Consulte las listas de recomendación de vehículos de los proveedores acerca de los sistemas de asientos para niños.

IUF Adecuado para sistemas de asientos para niños con orientación delantera ISOFIX de categoría universal aprobados para su uso en este grupo de peso y tamaño.

¹ El grupo de tamaño ISOFIX para los sistemas de asientos para niños de categorías universal y semiuniversal se define con las letras de la A a la G en mayúscula. Estas letras de identificación están en el asiento para niños ISOFIX.

² En el momento de publicación, el asiento de seguridad para niños ISOFIX recomendado para el grupo O+ es el asiento infantil Britax Romer. Consulte a un Concesionario Ford para conocer los detalles más recientes sobre nuestros asientos recomendados para niños.

³ En el momento de publicación, el asiento de seguridad para niños ISOFIX recomendado para el Grupo 1 es el asiento infantil Britax Romer Duo. Consulte a un Concesionario Ford para conocer los detalles más recientes sobre nuestros asientos recomendados para niños.

Seguridad para niños

SEGUROS PARA NIÑOS

PELIGRO



Si tiene habilitados los seguros para niños, no se pueden abrir las puertas traseras desde el interior del vehículo.

Lado derecho

Gire hacia la derecha para bloquear y hacia la izquierda para desbloquear.



E176962

Las trabas a prueba de niños están ubicadas en los bordes traseros de cada puerta trasera y deben fijarse por separado en cada puerta.

Lado izquierdo

Gire hacia la izquierda para bloquear y hacia la derecha para desbloquear.

Cinturones de seguridad

FUNCIONAMIENTO

Cinturones de seguridad

AVISOS

 Use el cinturón de seguridad y mantenga una distancia suficiente con respecto al volante de dirección. Sólo cuando use correctamente el cinturón de seguridad, el cinturón lo sostendrá en una posición que permita que el airbag logre su máximo efecto. Si no sigue esta advertencia, se podrían producir lesiones personales graves o la muerte.

 Nunca utilice un cinturón de seguridad para más de una persona. Es peligroso poner un cinturón de seguridad a un niño que está en el regazo del ocupante.

 Use la hebilla del cinturón de seguridad correspondiente para cada asiento.

 No use un cinturón que quede flojo o esté retorcido.

 No use ropa demasiado gruesa. El cinturón de seguridad debe ajustar su cuerpo con firmeza para lograr el máximo efecto.

 Coloque la sección superior de la correa del cinturón de seguridad en la parte central del hombro, y la sección inferior bien ajustada cruzando la parte baja de las caderas.

Cuando se los usa correctamente, el asiento, el apoyacabeza, el cinturón de seguridad y los airbags proporcionan una protección óptima en caso choque.

Pretensores del cinturón de seguridad

Los sistemas del cinturón de seguridad del conductor y del acompañante cuentan con pretensores.

Los pretensores tienen un umbral de despliegue inferior al de las bolsas de aire delanteras.

En una colisión menor, es probable que sólo se desplieguen los pretensores.

Estado luego de una colisión

PELIGRO

 Un técnico calificado debe renovar los cinturones que hayan estado bajo presión, como resultado del accidente, y debe revisar los anclajes.

Uso de los cinturones de seguridad durante el embarazo



E68587

PELIGRO

 Colóquese el cinturón de seguridad correctamente para su seguridad y la de su bebé. No use solamente el cinturón de seguridad de hombro o el cinturón de seguridad de las caderas.

Las mujeres embarazadas siempre deben usar cinturón de seguridad.

Colóquese el cinturón de seguridad de las caderas cómodamente sobre las caderas y en la parte baja del abdomen. Colóquese el cinturón de seguridad de hombro entre los pechos, por encima del abdomen y hacia un costado de este.

Cinturones de seguridad

MODO DE ABROCHARSE LOS CINTURONES DE SEGURIDAD

PELIGRO



Inserte la lengüeta en la hebilla hasta que escuche un clic. Si no escucha un clic, el cinturón de seguridad no se ha abrochado correctamente.



E74124

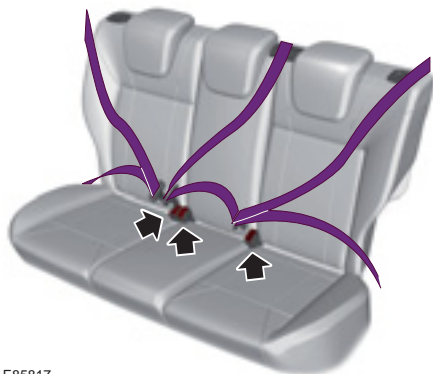

E85817

Tire el cinturón de seguridad de manera continua para desenrollarlo. Si tira bruscamente o si el vehículo se encuentra en una pendiente, el cinturón de seguridad puede quedar trabado.

Oprima el botón rojo de la hebilla para liberar el cinturón de seguridad. Deje que se retraiga lenta y completamente.

AJUSTE DE LA ALTURA DE LOS CINTURONES DE SEGURIDAD

PELIGRO



Ubique los ajustadores de altura del cinturón de seguridad de modo que el cinturón se apoye en la parte media del hombro. No ajustar correctamente el cinturón de seguridad puede reducir su eficacia y aumentar el riesgo de sufrir lesiones en un choque.

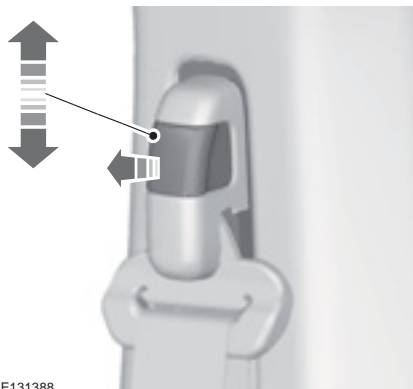

E131388

Para ajustar la altura de la correa del hombro, presione el botón y deslice el mecanismo de ajuste hacia arriba o hacia abajo.

Cinturones de seguridad

RECORDATORIO DE CINTURONES DE SEGURIDAD

PELIGRO



No se siente sobre la parte superior de un cinturón de seguridad abrochado para evitar que se active el recordatorio de cinturón de seguridad. El sistema de protección para ocupantes sólo proporciona una protección óptima cuando el cinturón de seguridad se usa de forma adecuada.



El vehículo puede tener una luz de recordatorio de cinturón de seguridad que aparece en el panel de instrumentos.

La luz de recordatorio de cinturón de seguridad se puede encender debido a las siguientes situaciones:

- La luz de recordatorio de cinturón de seguridad se encenderá por 6 segundos al activar el encendido para recordarle al conductor que abroche su cinturón.
- La luz de recordatorio de cinturón de seguridad se encenderá en cualquier momento si el conductor no ha abrochado su cinturón.
- La luz de recordatorio de cinturón de seguridad se ilumina y suena una advertencia si el conductor o el acompañante no abrochó su cinturón de seguridad y el vehículo supera una velocidad relativamente baja. También se encenderá si algún cinturón de seguridad se desabrocha cuando el vehículo está en movimiento. La advertencia sonora se apagará en cinco minutos, pero la luz de recordatorio de cinturón de seguridad permanecerá encendida hasta que se abroche el cinturón.

Desactivación del recordatorio de cinturón de seguridad

Consulte a un Concesionario Ford.

Sistema de seguridad pasivo

FUNCIONAMIENTO

AVISOS

 ¡Peligro extremo! Nunca use un sistema de seguridad para niños orientado hacia atrás en un asiento protegido por un airbag activo que esté delante. El niño puede sufrir lesiones graves que pueden ser mortales.

 No modifique de ninguna forma la parte delantera de su vehículo. Esto podría afectar negativamente el despliegue de los airbags. Si no sigue esta advertencia, se podrían producir lesiones personales graves o la muerte.

 Use el cinturón de seguridad y mantenga una distancia suficiente con respecto al volante de dirección. Sólo cuando use correctamente el cinturón de seguridad, el cinturón lo sostendrá en una posición que permita que el airbag logre su máximo efecto. Véase **Modo correcto de sentarse** (página 118). Si no sigue esta advertencia, se podrían producir lesiones personales graves o la muerte.

 Las reparaciones del volante de dirección, la columna de la dirección, los asientos, las bolsas de aire y los cinturones de seguridad sólo las debe realizar un concesionario Ford. Si no sigue esta advertencia, se podrían producir lesiones personales graves o la muerte.

 Mantenga sin obstrucciones las áreas que están frente a los airbags. No pegue nada en las cubiertas de los airbags. En caso de choque, los objetos sólidos pueden causar lesiones graves o la muerte.

 No pinche el asiento con objetos afilados. Esto podría dañar y afectar negativamente el despliegue de los airbags. Si no sigue esta advertencia, se podrían producir lesiones personales graves o la muerte.

AVISOS

 Utilice fundas de asiento diseñadas para asientos con airbags laterales. Haga que un Concesionario Ford las instale. Si no sigue esta advertencia, se podrían producir lesiones personales graves o la muerte.

Nota: Si se despliega un airbag, escuchará un fuerte sonido y verá una nube de residuos de polvo inofensivo. Esto es normal.

Nota: Limpie las cubiertas de los airbags únicamente con un trapo húmedo.

AIRBAG DEL CONDUCTOR

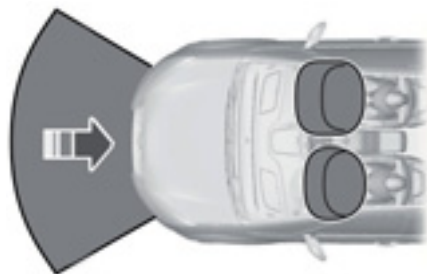

E74302

El airbag se desplegará en colisiones de impacto frontal graves. El airbag se inflará dentro de unas milésimas de segundo y se desinflará al contacto con el ocupante, lo cual amortiguará el movimiento del cuerpo hacia delante. Durante colisiones frontales menores, vuelcos, colisiones traseras y colisiones laterales, el airbag no se desplegará.

Sistema de seguridad pasivo

AIRBAG DEL ACOMPAÑANTE

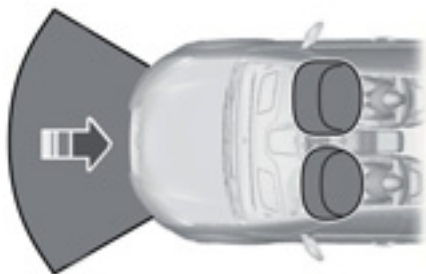

E74302

El airbag se desplegará durante una colisión frontal importante o durante colisiones de hasta 30 grados de izquierda a derecha. El airbag se inflará en unas milésimas de segundo y se desinflará al contacto con el ocupante, lo cual amortiguará el movimiento del cuerpo hacia delante. Durante colisiones frontales menores, colisiones laterales, colisiones traseras o vuelcos, el airbag no se inflará.

AIRBAGS LATERALES

PELIGRO



Utilice fundas de asiento diseñadas para asientos con airbags laterales. Haga que un Concesionario Ford las instale.



E72658

Los airbags están ubicados en el interior de los respaldos de los asientos delanteros. Hay una etiqueta en el lateral del respaldo que indica esto.

El airbag se desplegará en colisiones de impacto lateral graves. También puede desplegarse en colisiones de impacto frontal graves. Durante colisiones laterales, frontales y traseras menores o vuelcos, el airbag no se desplegará.

AIRBAG DE RODILLA DEL CONDUCTOR

PELIGRO



No intente abrir la cubierta del airbag.

El airbag se desplegará en colisiones frontales o colisiones de hasta 30 grados de izquierda a derecha. El airbag se inflará en milésimas de segundo y se desinflará al contacto con el ocupante; esto funcionará como amortiguador del golpe entre las rodillas del conductor y la columna de la dirección. En vuelcos, colisiones traseras y colisiones laterales, el airbag inferior no se desplegará.

Sistema de seguridad pasivo

Ubicación de componentes: Véase **Guía rápida** (página 12).

Nota: *El airbag tiene un umbral de despliegue inferior al de los airbags delanteros. En una colisión menor, es probable que sólo se despliegue el airbag de rodilla.*

AIRBAGS DE CORTINA LATERALES

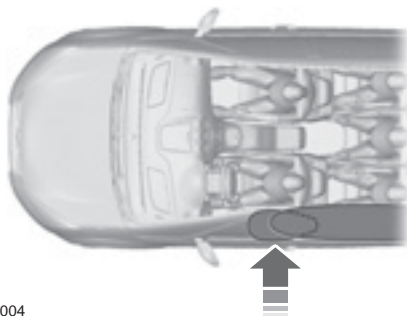

E75004

Los airbags están ubicados sobre las ventanillas laterales delanteras y traseras.

El airbag se desplegará en colisiones de impacto lateral graves. También se desplegará en colisiones de impacto lateral en ángulo graves. Durante colisiones laterales, frontales y traseras menores o vuelcos, el airbag tipo cortina no se desplegará.

Llaves y mandos a distancia

INFORMACIÓN GENERAL SOBRE RADIOFRECUENCIAS

Nota: *Los cambios o las modificaciones que no estén expresamente aprobadas por la parte responsable del cumplimiento podrían invalidar la autoridad del usuario para operar el equipo.*

El alcance operativo normal del transmisor es de aproximadamente 10 m.

Las disminuciones del alcance podrían deberse a uno de los siguientes factores:

- condiciones climáticas,
- torres de antenas de radio en las proximidades,
- estructuras alrededor del vehículo,
- otros vehículos estacionados cerca del suyo.

Otros transmisores de radio (por ejemplo, los radios de aficionados, los equipos médicos, los auriculares inalámbricos, los controles remotos inalámbricos, los teléfonos celulares, los cargadores de batería y los sistemas de alarma) pueden utilizar la radiofrecuencia que utiliza su control remoto. Si las frecuencias se bloquean, no podrá usar su control remoto. Puede bloquear y desbloquear las puertas con la llave.

Nota: *Asegúrese de que su vehículo tenga puestos los seguros antes de abandonarlo.*

Nota: *Si está dentro del alcance, el control remoto operará si presiona cualquier botón involuntariamente.*

Nota: *El control remoto contiene componentes eléctricos que son sensibles. La exposición a la humedad o los golpes pueden causar daños permanentes.*

MANDO A DISTANCIA

Puede programar un máximo de ocho controles remotos para su vehículo. Esto incluye cualquiera de los que recibió con el vehículo. Los controles remotos deben permanecer dentro del vehículo durante el procedimiento de programación. Abroche los cinturones de seguridad delanteros y cierre todas las puertas para asegurarse de que los timbres de advertencia no suenen durante la programación.

Programación de un control remoto nuevo

Consulte a un Concesionario Ford.

Reprogramación de la función de desbloqueo

Nota: *Cuando presione el botón de desbloqueo, todas las puertas se desbloquean o sólo la puerta del conductor se desbloquea. Presionar de nuevo el botón de desbloqueo abre todas las puertas.*

Presione y mantenga apretados simultáneamente los botones de bloqueo y de desbloqueo del control remoto por lo menos durante cuatro segundos con el encendido en la posición OFF (apagado). Las luces de giro destellarán dos veces para indicar que se produjo un cambio al modo destrabar.

Para regresar a la función de desbloqueo original, repita el proceso.

Programación de la llave adicional

Nota: *Necesitará tener dos llaves programadas para realizar este procedimiento.*

1. Inserte la primera llave y active el encendido.
2. Extraiga la llave dentro de los 10 segundos posteriores.

Llaves y mandos a distancia

3. Inserte la segunda llave a los 10 segundos y active el encendido.
4. Extraiga la llave dentro de los 10 segundos posteriores.
5. Inserte la llave adicional dentro de los 10 segundos posteriores.

Cambio de la batería del control remoto



Asegúrese de desechar las baterías viejas de manera respetuosa con el medio ambiente. Consulte con la autoridad local correspondiente sobre el reciclaje de las baterías usadas.

Comando a distancia con una llave plegable - Tipo 1

El comando a distancia usa una pila de litio tipo botón de tres volts CR2032, o su equivalente.

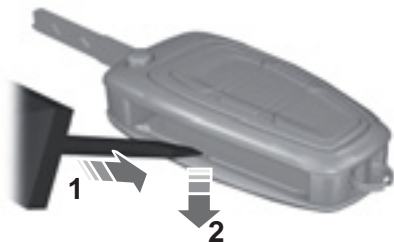

E128809

1. Inserte una herramienta adecuada, por ejemplo un destornillador, en la posición que se muestra y presione el clip suavemente.
2. Presione el clip hacia abajo y retire la cubierta de la pila.



E128810

3. Quite cuidadosamente la cubierta.



E128811

4. Gire el comando a distancia para quitar la pila.

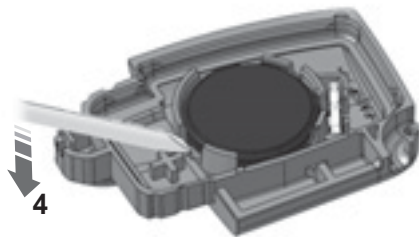

E126280

Llaves y mandos a distancia

Nota: No toque los contactos de la pila ni la tarjeta de circuito impreso con el destornillador.

5. Coloque una pila nueva con el signo + hacia arriba.
6. Vuelva a colocar la cubierta de la pila.

Comando a distancia con una llave plegable - Tipo 2

El comando a distancia usa una pila de litio tipo botón de tres volts CR2032, o su equivalente.



E168254

1. Presione el botón para sacar la hoja de la llave antes de iniciar el procedimiento.



E168255

2. Inserte una herramienta adecuada, por ejemplo un destornillador, en la posición que se muestra y presione el clip suavemente.
3. Presione el clip hacia abajo y retire la cubierta de la pila.

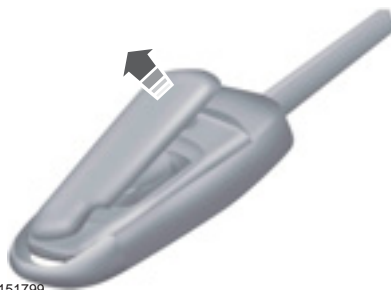

E151799

4. Quite cuidadosamente la cubierta.

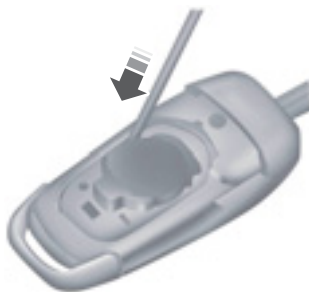

E151800

Nota: No toque los contactos de la pila ni la tarjeta de circuito impreso con el destornillador.

5. Retire cuidadosamente la batería con el destornillador.



E151801

6. Extraiga la batería usada.

Llaves y mandos a distancia

7. Coloque una pila nueva con el signo + hacia arriba.
8. Vuelva a colocar la cubierta de la pila.

REEMPLAZO DE UNA LLAVE EXTRAVIADA O UN MANDO A DISTANCIA

Puede comprar llaves de reemplazo o controles remotos en un concesionario Ford. Los concesionarios Ford pueden programar los controles remotos de su vehículo. Véase **Sistema pasivo antirrobo** (página 43).

FUNCIONAMIENTO

MyKey le permite programar llaves con modos de conducción limitados para promover buenos hábitos de conducción. Todas menos una de las llaves pueden activarse con estos modos limitados.

Las llaves que no sean programadas se denominan llaves de administrador. Pueden utilizarse para lo siguiente:

- crear un MyKey;
- programar configuraciones adaptables de MyKeys;
- eliminar todas las características de MyKey.

Cuando haya creado un MyKey, podrá acceder a la siguiente información por medio de la pantalla de información para determinar lo siguiente:

- Cuántas llaves de administrador y MyKeys están programadas para su vehículo.
- La distancia total que ha viajado el vehículo con una MyKey.

Nota: *Encienda el vehículo para utilizar el sistema.*

Nota: *Todas las MyKeys están programadas con la misma configuración. No puede programarlas individualmente.*

Configuración no adaptable

Un usuario con llave MyKey no puede modificar las siguientes configuraciones:

- Recordatorio de cinturón de seguridad. No puede desactivar esta función. El sistema de audio se quedará mudo cuando los cinturones de seguridad de los pasajeros delanteros no estén ajustados.
- Aviso temprano de combustible o carga bajos. El aviso de advertencia de bajo combustible o baja carga se activa antes, brindándole al usuario de MyKey más tiempo para cargar combustible o reponer la carga.
- Las características de asistencia al conductor se activan con: ayuda de estacionamiento y el Sistema de información en puntos ciegos (BLIS) con alerta de cruce de tránsito.
- Restricciones de contenido para adultos de la radio satelital.

Configuración adaptable

Con una llave de administrador, puede adaptar ciertas configuraciones de MyKey cuando crea una MyKey por primera vez y antes de que recicle la llave o vuelva a arrancar el vehículo. Asimismo, puede modificar la configuración después con una llave MyKey.

- Puede configurar el límite de velocidad del vehículo. Se mostrarán advertencias en la pantalla luego de un tono audible cuando el vehículo alcance la velocidad establecida. No puede anular la velocidad establecida presionando a fondo el pedal del acelerador ni configurando el control de velocidad.

PELIGRO



No establezca el límite de velocidad máxima de MyKey a un límite que evite que el conductor mantenga una velocidad segura de acuerdo con los límites de velocidad puestos en la vía pública y las condiciones predominantes de la calle. El conductor siempre es responsable de conducir de acuerdo con las leyes locales y las condiciones predominantes. Si no lo hace, se podrían producir colisiones o lesiones.

- Puede configurar varios recordatorios de límite de velocidad del vehículo. Una vez que haya seleccionado una velocidad, esta se mostrará en la pantalla, seguida de un tono audible cuando la velocidad preseleccionada de su vehículo se supere.
- El volumen máximo del sistema de audio es del 45 %. La pantalla mostrará un mensaje cuando intente exceder el límite del volumen. Asimismo, el control de volumen automático compensado o sensible a la velocidad se desactivará.
- Configuración de siempre encendido. Cuando esta opción está seleccionada, no podrá apagar el Advance Trac™, el control de tracción, la Atención del 911 o la asistencia de emergencia, ni la función de no molestar.

CREACIÓN DE MYKEY

Utilice la pantalla de información para crear una MyKey:

1. Inserte la llave que quiera programar en el encendido.
2. Gire el encendido a ON.
3. Acceda al menú principal desde los controles de la pantalla de información. Use las teclas de flechas para desplazarse hasta las siguientes selecciones de menú:

Mensaje	Acción y Descripción
Ajustes	Presione el botón OK o la tecla de flecha derecha.
MyKey	Presione el botón OK o la tecla de flecha derecha.
Crear MyKey	Presione el botón OK o la tecla de flecha derecha.

MyKey (Si está equipado)

Cuando se le indique, mantenga presionado el botón **OK** hasta que vea un mensaje que le diga que etiqüete esta llave como una MyKey. La llave quedará limitada en el siguiente arranque.

MyKey se creó exitosamente. Asegúrese de etiquetarla para que pueda distinguirla de las llaves de administrador.

También puede programar la configuración adaptable para la(s) llave(s). Vea

Programación/Modificación de la configuración adaptable.

Programación/Modificación de la configuración adaptable

Utilice la pantalla de información para acceder a la configuración adaptable de MyKey.

1. Active el encendido usando una llave de administrador o un control remoto.
2. Acceda al menú principal desde los controles de la pantalla de información. Use las teclas de flechas para desplazarse hasta las siguientes selecciones de menú:

Mensaje	Acción y Descripción
Ajustes	Presione el botón OK o la tecla de flecha derecha.
MyKey	Presione el botón OK o la tecla de flecha derecha.

Nota: Puede borrar o modificar la configuración de MyKey en cualquier momento dentro del mismo ciclo de llave en el que creó la MyKey. Sin embargo, una vez que haya apagado el vehículo, necesitará una llave de administrador para modificar o eliminar su configuración de MyKey.

BORRADO DE TODA LA INFORMACIÓN DE MYKEY

Puede borrar o cambiar la configuración de MyKey usando los controles de la pantalla de información que se encuentran en el volante. Véase **Pantallas informativas** (página 79).

Use una llave de administrador para activar el encendido.

Para borrar todas las MyKeys de la configuración MyKey, presione el botón de la flecha izquierda para acceder al menú principal y desplácese hasta:

Mensaje	Acción y Descripción
Ajustes	Presione el botón OK .
MyKey	Presione el botón OK .
Borrar MyKeys	Mantenga presionado el botón OK hasta que se muestre el siguiente mensaje.

MyKey (Si está equipado)

Mensaje	Acción y Descripción
Todos MyKeys borrados	

Nota: Cuando borra sus MyKeys, elimina todas las restricciones y regresa todas las MyKeys a su estado de llave de administrador original.

COMPROBACIÓN DEL ESTADO DEL SISTEMA MYKEY

Puede encontrar información sobre las

llaves MyKey programadas usando el control de la pantalla de información del volante de dirección. Véase **Pantallas informativas** (página 79).

Para encontrar información sobre las llaves MyKey programadas, presione el botón de la flecha izquierda para acceder al menú principal y desplácese hasta:

Mensaje	Descripción
Ajustes	Presione el botón OK .
MyKey	Presione el botón OK .
Seleccione una de las siguientes opciones:	
Recorr. MyKey	Registra el kilometraje cuando los conductores usan una llave MyKey. La única manera de borrar el kilometraje acumulado es con una llave de administrador; con esta llave puede reestablecer sus llaves MyKeys. Si el kilometraje no se acumula según lo esperado, el usuario previsto no está usando la llave MyKey, o un usuario con llave de administrador restableció recientemente el kilometraje y volvió a configurar una llave MyKey.
{0} MyKeys	Indica la cantidad de llaves MyKeys que están programadas para su vehículo. Use esta función para detectar cuántas llaves MyKeys posee para su vehículo y para determinar cuándo una llave MyKey ha sido eliminada.
{0} llaves admin.	Indica cuántas llaves de administrador están programadas para su vehículo. Use esta función para determinar cuántas llaves sin restricción posee para su vehículo y para detectar si se ha programado alguna llave MyKey adicional.

USO DE MYKEY CON SISTEMAS DE ARRANQUE REMOTOS

MyKey no es compatible con sistemas de

arranque a distancia de repuesto no aprobados por Ford. Si elige instalar un sistema de arranque a distancia, consulte a un Concesionario Ford para obtener un sistema de arranque a distancia aprobado por Ford.

DETECCIÓN DE PROBLEMAS DE MYKEY

Problema	Causas posibles
No puedo crear una llave MyKey.	<ul style="list-style-type: none"> • La llave o el transmisor empleado para arrancar el vehículo no tiene privilegios de administrador. • La llave o el transmisor empleado para arrancar el vehículo es la única llave de administrador (siempre tiene que haber al menos una llave de administrador). • El sistema antirrobo pasivo SecurILock está desactivado o en modo ilimitado.
No puedo programar las configuraciones programables.	<ul style="list-style-type: none"> • La llave o el transmisor empleado para arrancar el vehículo no tiene privilegios de administrador. • No se creó ninguna llave MyKey. Véase Creación de MyKey (página 35).
No puedo restablecer las llaves MyKey.	<ul style="list-style-type: none"> • La llave o el transmisor empleado para arrancar el vehículo no tiene privilegios de administrador. • No se creó ninguna llave MyKey. Véase Creación de MyKey (página 35).
Perdí la única llave de administrador.	Compre una nueva llave en un Concesionario Ford.
Perdí una llave.	Programa una llave de auxilio. Véase Sistema pasivo antirrobo (página 43).
El kilometraje de mi llave MyKey no se acumula.	<ul style="list-style-type: none"> • El usuario de la llave MyKey no está usando su llave MyKey. • El tenedor de una llave de administrador ha restablecido las llaves MyKey y creó nuevas llaves MyKey. • El sistema de llaves ha sido restablecido.

Sistemas de bloqueo de puertas

BLOQUEO Y DESBLOQUEO

Nota: Cuando deje el vehículo, siempre quite las llaves y ponga el bloqueo a todas las puertas.

Trabar y destrabar las puertas con llave

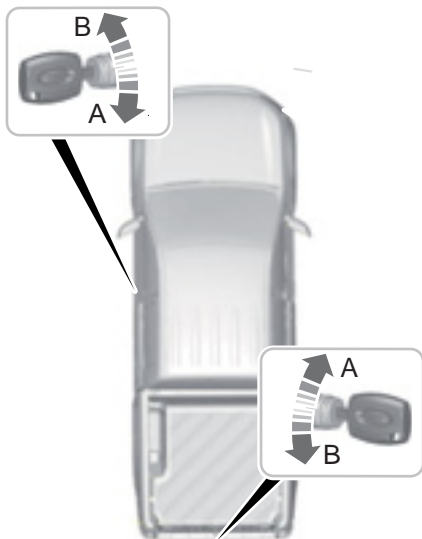

E131447

- A Destrabar
- B Trabar

Nota: Si los seguros para niños están activados y tira de la manija interior, sólo apagará el bloqueo de emergencia, no el seguro para niños.

Nota: Cuando las puertas se han destrabado con este método, se deben trabar de manera individual hasta que se restablezca la función de bloqueo.

Nota: Puede destrabar las demás puertas desde adentro del vehículo si presiona el botón de desbloqueo ubicado en el panel del conductor y del acompañante.

Trabar y destrabar las puertas con el comando a distancia

Cierre repetido automático: el seguro se volverá a activar automáticamente si no abre ninguna puerta 45 segundos después de haberlos quitado usando el comando a distancia. El bloqueo de las puertas y la alarma regresará a su estado anterior.

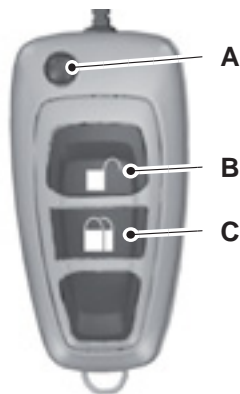

E131278

- A Botón para rebatir o desplegar llave
- B Destrabar
- C Trabar

Presione una vez el botón **B** para desbloquear el vehículo.

Presione una vez el botón **C** para activar el bloqueo central.

Sistemas de bloqueo de puertas

Nota: El bloqueo central se activa sólo cuando están cerradas todas las puertas de los pasajeros.

Nota: Se puede destrabar la puerta del conductor con la llave. Debe usar la llave cuando el comando a distancia no funciona.

Nota: Si el vehículo permanece cerrado por varias semanas, el comando a distancia se desactivará. Debe usar la llave para abrir el vehículo y para arrancar el motor. Al abrir y arrancar el vehículo una vez, se habilitará el comando a distancia.

Reprogramación de la función de desbloqueo

Se puede reprogramar la función de desbloqueo para que sólo se abra la puerta del conductor. Véase **Mando a distancia** (página 30).

Confirmación de bloqueo y desbloqueo

Nota: Cuando trabe los seguros de las puertas, las luces de giro destellarán una vez.

Cuando destrabe las puertas, las luces de giro se encenderán una vez durante unos segundos.

Función de protección cuando los niños juegan

Si presiona varias veces los botones de control del comando a distancia, las funciones de abrir y cerrar se bloquearán por un momento para evitar el sobrecalentamiento de los pestillos.

Apertura y cierre de las puertas desde el interior



Oprima el botón. Ubicación de ítems. Véase **Guía rápida** (página 12).

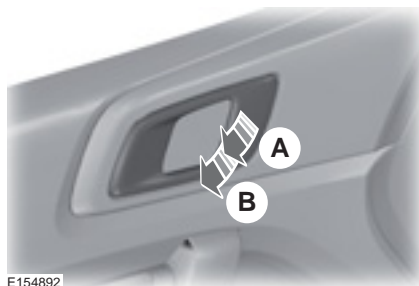

E154892

- A Destrabar
- B Abrir

Modo de configuración del conductor

Nota: Esta operación se debe realizar en **30 segundos**.

1. Gire el encendido a ON.
2. Presione tres veces el botón de bloqueo de las puertas.
3. Gire el encendido a OFF (apagado).

Sistemas de bloqueo de puertas

4. Presione tres veces el botón de bloqueo de las puertas.
5. Gire el encendido a ON.
6. Presione dos veces el botón de bloqueo de las puertas.

El sistema sonará dos veces para indicar que se activó el modo de configuración del conductor.

Cuando esté en el modo de configuración del conductor, siga los pasos a continuación para modificar el estado del bloqueo automático por velocidad o del desbloqueo automático.

Bloqueo automático por velocidad

Nota: *El bloqueo automático por velocidad se desactiva de manera predeterminada.*

Todas las puertas se bloquearán automáticamente cuando el vehículo alcance o supere los 7 km/h.

Presione dos veces en tres segundos el botón de bloqueo central o de desbloqueo y espere tres segundos hasta que cambie a la función de bloqueo automático por velocidad. El sistema emitirá un sonido cuando esto ocurra.

Desbloqueo automático

Nota: *El desbloqueo automático se activa de manera predeterminada.*

Presione tres veces en tres segundos el botón de bloqueo central o de desbloqueo y espere tres segundos a que cambie a la función de desbloqueo automático por velocidad.

Si se habilita la función de desbloqueo automático:

- Todas las puertas se destrabarán cuando se abra la puerta del conductor o del pasajero delantero desde el interior (en vehículos que no estén equipados con comando a distancia) y la llave esté en el encendido.

Si se desactiva la función de desbloqueo automático:

- Sólo la puerta respectiva se desbloqueará cuando se abra desde adentro.

Nota: *Cuando se abran las puertas traseras desde adentro, no se desbloquearán las demás puertas.*

SISTEMA PASIVO ANTIRROBO

Principio de funcionamiento

El sistema evita que alguien arranque el motor con una llave codificada incorrectamente.

Llaves codificadas

Si pierde una llave, puede comprar un reemplazo en un concesionario Ford. Si es posible, entréguelas con el número de llave de la etiqueta proporcionada con las llaves originales. Un Concesionario Ford también puede proporcionarle llaves adicionales.

Nota: *Conserve todas sus llaves borradas y recodificadas restantes en caso de que pierda una llave. Haga codificar las llaves de reemplazo junto con sus llaves restantes. Consulte un Concesionario Ford para obtener más información.*

Nota: *No proteja sus llaves con objetos metálicos. Esto podría evitar que el receptor reconozca una llave codificada.*

Activación del inmovilizador del motor

Cuando desactiva el encendido, el inmovilizador del motor se activará automáticamente transcurrido un breve período.

Desactivación del inmovilizador del motor

Cuando mueva el encendido a la posición ON (encendido), el inmovilizador del motor se desactivará automáticamente si se utiliza una llave codificada correctamente.

Si no puede arrancar el motor con una llave correctamente codificada, haga que un concesionario Ford revise el vehículo.

ALARMA ANTIRROBO

Sistema de alarma

Es posible que el vehículo tenga uno o más de los siguientes sistemas de alarma:

- Alarma perimetral con sensores internos.
- Alarma perimetral con sensores internos y alarma con batería de respaldo.
- Sensor de inclinación o movimiento que activa la alarma si el vehículo se mueve o eleva.

Alarma perimetral

La alarma perimetral sirve para disuadir el acceso no autorizado al vehículo a través de las puertas, el baúl y el capó.

Alarma de emergencia

La alarma se puede activar con el control remoto.

Sensores internos



E133698

Los sensores sirven para disuadir el acceso no autorizado al detectar cualquier movimiento dentro del vehículo.

Los sensores interiores se encienden cuando activa la alarma.

Nota: *No cubra las luces de los sensores internos de exploración.*

Seguridad

Nota: No active la alarma para protección total si hay pasajeros, animales u otros objetos en movimiento dentro del vehículo, ya que pueden disparar la alarma.

Nota: No deje los posavasos desplegados.

Nota: Para apagar el sensor interno de movimiento de manera permanente, consulte a un concesionario Ford.

Sensor de movimiento o inclinación

Los sensores sirven para disuadir el acceso no autorizado al detectar cualquier movimiento dentro del vehículo.

Disparo de la alarma

- Si alguien abre una puerta o el capó sin usar una llave o un control remoto válidos.
- Si alguien quita la pantalla multifunción.
- Si activa el encendido sin usar una llave válida.
- Si los sensores interiores detectan movimiento dentro del vehículo.
- En vehículos con alarma con batería de respaldo, si alguien desconecta la batería del vehículo o la batería de respaldo.

Si se dispara la alarma, la bocina de la alarma sonará durante 30 segundos y las luces intermitentes de emergencia parpadearán durante cinco minutos.

La alarma se activará nuevamente si se producen otros intentos de realizar alguna de las acciones anteriores.

Protección total y parcial

Protección total

La protección total es la configuración estándar.

En el modo de protección total, los sensores interiores se encienden cuando activa la alarma.

Nota: No active la alarma para protección total si hay pasajeros, animales u otros objetos en movimiento dentro del vehículo, ya que pueden disparar la alarma.

Protección parcial

En el modo de protección parcial, los sensores interiores se apagan cuando activa la alarma.

Nota: Puede configurar la alarma de protección parcial únicamente para el ciclo de arranque actual.

Selección de la protección total o parcial

La protección total es la configuración estándar.

Use la pantalla de información para activar, desactivar o modificar las configuraciones.

Nota: Puede configurar la alarma de protección parcial únicamente para el ciclo de arranque actual.

La alarma se restablecerá al modo de protección total la próxima vez que desbloquee y vuelva a bloquear el vehículo con el control remoto.

Activación de la alarma

Presione el botón de bloqueo una vez para bloquear el vehículo y activar la alarma.

Desactivación de la alarma

Desactive la alarma realizando alguna de las siguientes acciones:

- Desbloquee las puertas con la llave y encienda el vehículo con una llave correctamente codificada dentro de los 12 segundos posteriores.
- Sáquele el seguro a las puertas o al baúl con el control remoto.

AJUSTE DEL VOLANTE

PELIGRO



No ajuste el volante con el vehículo en movimiento.

Nota: Asegúrese de estar sentado en la posición correcta. Véase **Modo correcto de sentarse** (página 118).



E161488

1. Desbloquee la columna de la dirección.
2. Ajuste el volante a la posición deseada.



E95179

3. Asegure la columna de la dirección.

MANDO DEL SISTEMA DE AUDIO

Seleccione el origen requerido en la unidad de audio.

Con el control, puede accionar las siguientes funciones:

Volante

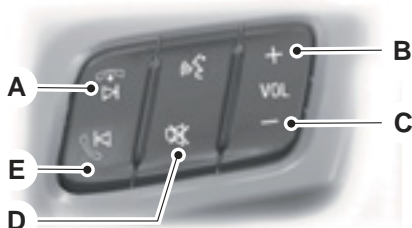

E205887

- A Buscar hacia abajo o anterior.
- B Subir volumen.
- C Bajar volumen.
- D Silenciar.
- E Buscar hacia arriba o siguiente.

CONTROL POR VOZ



E205888

- A Oprima el botón para atender la llamada.
- B Oprima el botón para apagar el control de voz.
- C Oprima el botón para finalizar la llamada.

Véase **SYNC™** (página 302).

CONTROL DE VELOCIDAD CRUCERO

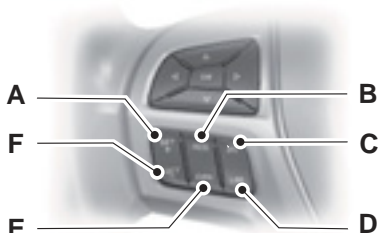

E205889

- A Aumentar velocidad programada.
- B Reactivar.
- C Activación y desactivación del control de velocidad crucero.
- D Activar y desactivar limitador de velocidad.
- E Cancelar.
- F Disminuir velocidad programada.

CONTROL DE PANTALLA INFORMATIVA



E205893

Volante

Véase **Información general** (página 79).

Limpiaparabrisas y lavaparabrisas

LIMPIAPARABRISAS

Nota: Si realiza esta operación cuando el motor está apagado, la batería se agotará.

Tipo 1

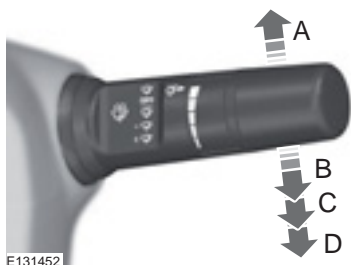

- A Un sólo barrido.
- B Barrido intermitente o limpiaparabrisas automático.
- C Barrido normal.
- D Barrido a alta velocidad.

Tipo 2

Nota: Descongele completamente el parabrisas antes de activar el limpiaparabrisas.

Nota: Asegúrese de desactivar el limpiaparabrisas y la alimentación del vehículo antes de acudir a un lavadero de autos automático.

Nota: Si aparecen rayas o manchas en el parabrisas, limpie el parabrisas y las escobillas del limpiaparabrisas. Si eso no resuelve el problema, reemplace las escobillas de los limpiaparabrisas.

Véase **Comprobación de las escobillas del limpiaparabrisas** (página 238).

Nota: No encienda los limpiaparabrisas con el parabrisas seco. Esto puede rayar el vidrio, dañar las escobillas del limpiaparabrisas o quemar el motor de las escobillas. Siempre use los lavaparabrisas antes de limpiar el parabrisas seco.

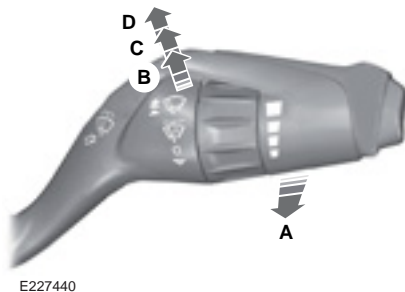

- A Un sólo barrido.
- B Barrido intermitente.
- C Barrido normal.
- D Barrido a alta velocidad.

Nota: Mueva a la posición **O** marcada en la palanca del limpiaparabrisas para apagarlo.

Nota: Apague las escobillas del limpiaparabrisas antes de desactivar el encendido. De lo contrario, las escobillas del limpiaparabrisas se detendrán en la posición de funcionamiento en que se encuentren.

Barrido intermitente

Nota: Si realiza esta operación cuando el motor está apagado, la batería se agotará.

Limpiaparabrisas y lavaparabrisas

Tipo 1

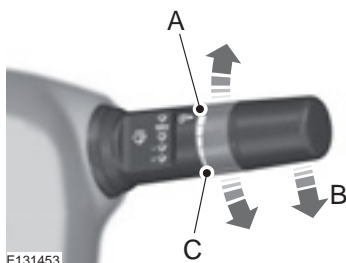

E131453

- A Intervalo de barrido largo.
- B Barrido intermitente.
- C Intervalo de barrido corto.

Tipo 2

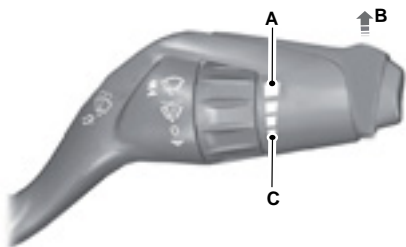

E227441

- A Intervalo de barrido corto.
- B Barrido intermitente.
- C Intervalo de barrido largo.

Levante la palanca del limpiaparabrisas para encender las escobillas. Use el control giratorio para ajustar el intervalo de barrido intermitente.

Limpiaparabrisas dependiente de la velocidad

Cuando aumenta la velocidad del vehículo, se reduce el lapso entre barridos de los limpiaparabrisas.

LIMPIAPARABRISAS AUTOMÁTICO

Tipo 1

Nota: Descongele completamente el parabrisas antes de activar el limpiaparabrisas.

Nota: Asegúrese de apagar los limpiaparabrisas antes de entrar a un lavadero de autos.

Nota: Si aparecen rayas o manchas en el parabrisas, limpie el parabrisas y las escobillas del limpiaparabrisas. Si eso no resuelve el problema, reemplace las escobillas de los limpiaparabrisas.

Nota: En condiciones de conducción húmedas o invernales; es decir, si el camino tiene hielo, nieve o sal, se pueden producir limpiezas y manchas irregulares e inesperadas.

En estas condiciones, puede hacer lo siguiente:

- bajar la sensibilidad del limpiaparabrisas automático para reducir las manchas,
- colocar el limpiaparabrisas en velocidad normal o alta,
- apagar el limpiaparabrisas automático.

Nota: Asegúrese de que el limpiaparabrisas esté apagado antes de desactivar el encendido. De lo contrario, las escobillas del limpiaparabrisas se detendrán en la posición de funcionamiento en que se encuentren.

Limpiaparabrisas y lavaparabrisas

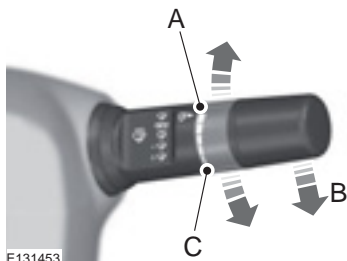

- A Sensibilidad alta.
- B Encender.
- C Sensibilidad baja.

Los limpiaparabrisas automáticos utilizan un sensor de lluvia ubicado en el área circundante al espejo interior. Las escobillas funcionarán cuando el sensor de lluvia detecte agua en el parabrisas. El sensor de lluvia continuará monitoreando la cantidad de agua que se encuentra en el parabrisas y automáticamente ajustará la velocidad del limpiaparabrisas.

Use el control giratorio para ajustar la sensibilidad de los limpiaparabrisas automáticos. Si selecciona sensibilidad baja, los limpiaparabrisas funcionarán cuando el sensor de lluvia detecte una gran cantidad de agua en el parabrisas. Si selecciona sensibilidad alta, los limpiaparabrisas funcionarán cuando el sensor de lluvia detecte una pequeña cantidad de agua en el parabrisas.

Mantenga la parte exterior del parabrisas limpia. El sensor de lluvia es muy sensible y los limpiaparabrisas pueden funcionar si ingresa suciedad, humedad o insectos en estos.

Tipo 2

Nota: Descongele completamente el parabrisas antes de activar el limpiaparabrisas.

Nota: Asegúrese de apagar los limpiaparabrisas antes de entrar a un lavadero de autos.

Nota: Si aparecen rayas o manchas en el parabrisas, limpie el parabrisas y las escobillas del limpiaparabrisas. Si eso no resuelve el problema, reemplace las escobillas de los limpiaparabrisas.

Nota: En condiciones de conducción húmedas o invernales; es decir, si el camino tiene hielo, nieve o sal, se pueden producir limpiezas y manchas irregulares e inesperadas.

En estas condiciones, puede hacer lo siguiente:

- bajar la sensibilidad del limpiaparabrisas automático para reducir las manchas,
- colocar el limpiaparabrisas en velocidad normal o alta,
- apagar el limpiaparabrisas automático.

Nota: Asegúrese de que el limpiaparabrisas esté apagado antes de desactivar el encendido. De lo contrario, las escobillas del limpiaparabrisas se detendrán en la posición de funcionamiento en que se encuentren.

Limpiaparabrisas y lavaparabrisas

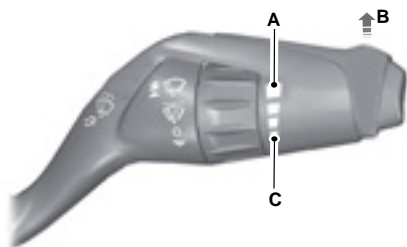

E227441

- A Sensibilidad alta.
- B Encender.
- C Sensibilidad baja.

Los limpiaparabrisas automáticos utilizan un sensor de lluvia ubicado en el área circundante al espejo interior. Las escobillas funcionarán cuando el sensor de lluvia detecte agua en el parabrisas. El sensor de lluvia continuará monitoreando la cantidad de agua que se encuentra en el parabrisas y automáticamente ajustará la velocidad del limpiaparabrisas.

Use el control giratorio para ajustar la sensibilidad de los limpiaparabrisas automáticos. Si selecciona sensibilidad baja, los limpiaparabrisas funcionarán cuando el sensor de lluvia detecte una gran cantidad de agua en el parabrisas. Si selecciona sensibilidad alta, los limpiaparabrisas funcionarán cuando el sensor de lluvia detecte una pequeña cantidad de agua en el parabrisas.

Mantenga la parte exterior del parabrisas limpia. El sensor de lluvia es muy sensible y los limpiaparabrisas pueden funcionar si ingresa suciedad, humedad o insectos en estos.

LAVAPARABRISAS

Tipo 1

Nota: Si realiza esta operación cuando el motor está apagado, la batería se agotará.



E131460

Nota: No haga funcionar el lavaparabrisas si está vacío el depósito del lavaparabrisas. Podría causar que se sobrecaliente la bomba del lavaparabrisas.

Tire de la palanca hacia usted para hacer activar los lavaparabrisas. El limpiaparabrisas se activará en un segundo.

Para reducir el consumo de agua, el lavaparabrisas se detiene luego de funcionar continuamente por 10 segundos. Tire de la palanca hacia usted para hacer activar los lavaparabrisas.

Tipo 2

Nota: Si realiza esta operación cuando el motor está apagado, la batería se agotará.

Nota: No haga funcionar el lavaparabrisas si está vacío el depósito del lavaparabrisas. Podría causar que se sobrecaliente la bomba del lavaparabrisas.

Limpiaparabrisas y lavaparabrisas



E227443

Tire de la palanca hacia usted para hacer activar los lavaparabrisas. El limpiaparabrisas se activará en un segundo.

Para reducir el consumo de agua, el lavaparabrisas se detiene luego de funcionar continuamente por 10 segundos. Tire de la palanca hacia usted para hacer activar los lavaparabrisas.

INFORMACIÓN GENERAL

Condensación en los faros

Las luces exteriores tienen respiraderos para compensar los cambios normales de la presión de aire.

Se puede producir condensación debido a ese diseño. A bajas temperaturas, cuando penetra aire húmedo en los faros a través de los respiraderos existe la posibilidad de que se produzca condensación. Cuando hay condensación normal, se puede formar una fina película de vaho en el interior del lente. A la larga, el vaho se despeja y sale a través de los respiraderos durante el funcionamiento normal.

El tiempo que toma el vaho en desaparecer podría ser de hasta 48 horas, en condiciones de clima seco.

Estos son ejemplos de condensación aceptable:

- La presencia de un vaho fino (sin rayas, marcas de goteo ni gotas grandes).
- El vaho cubre menos del 50% del lente.

Estos son ejemplos de condensación inaceptable:

- Acumulación de agua dentro de la luz.
- Rayas, marcas de goteo o gotas de agua grandes presentes en el interior del lente.

Si ve condensación inaceptable, solicite que un Concesionario Ford revise el vehículo.

CONTROL DE LA ILUMINACIÓN

Tipo 1

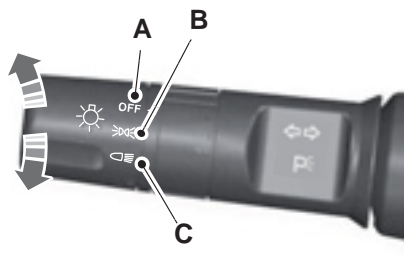

E225884

- A Apagado.
- B Luces de posición, del cuadro de instrumentos, de la patente y luces traseras.
- C Ópticas delanteras.

Tipo 2

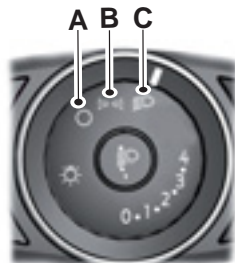

E226082

- A Apagado.
- B Luces de posición, del cuadro de instrumentos, de la patente y luces traseras.
- C Ópticas delanteras.

Iluminación

Tipo 3

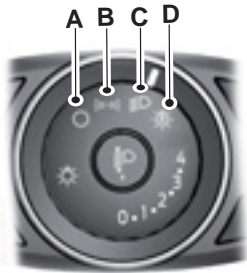

E226083

- A Apagado.
- B Luces de posición, del cuadro de instrumentos, de la patente y luces traseras.
- C Ópticas delanteras.
- D Automático.

Luces de posición

PELIGRO



El uso prolongado de las luces de posición con el motor apagado hará que se descargue la batería.

Nota: Encienda la luz de posición dentro de los 10 minutos después de que sacó la llave. Luego de ese tiempo, vuelva a insertar la llave.

Tipo 1

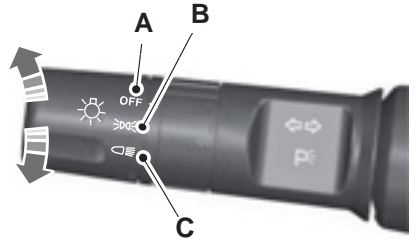

E225884

Seleccione la posición **B** en los controles de iluminación para encender las luces de posición. Las luces de posición funcionan con el motor encendido o apagado.

Tipo 2

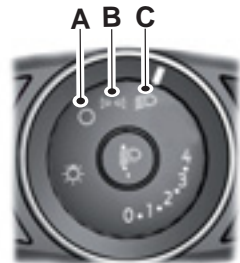

E226082

Seleccione la posición **B** en los controles de iluminación para encender las luces de posición. Las luces de posición funcionan con el motor encendido o apagado.

Iluminación

Tipo 3

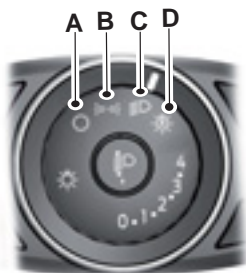

E226083

Seleccione la posición **B** en los controles de iluminación para encender las luces de posición. Las luces de posición funcionan con el motor encendido o apagado.

Luces de estacionamiento

PELIGRO



El uso prolongado de las luces de estacionamiento con el motor apagado hará que se descargue la batería.

Nota: Encienda la luz de estacionamiento dentro los 10 minutos después de que sacó la llave. Luego de ese tiempo, vuelva a insertar la llave.

Nota: Las luces de estacionamiento son una característica de las luces de posición que utiliza el indicador de dirección para encender una luz de posición.

Tipo 1

Seleccione la posición **A** en los controles de iluminación para encender las luces de estacionamiento. Las luces de estacionamiento funcionan cuando el encendido está desactivado.



E225887

Levante o baje la palanca para encender la luz de estacionamiento deseada.

Tipo 2

Seleccione la posición **A** en los controles de iluminación para encender las luces de estacionamiento. Las luces de estacionamiento funcionan cuando el encendido está desactivado.



E225885

Levante o baje la palanca para encender la luz de estacionamiento deseada.

Tipo 3

Seleccione la posición **A** en los controles de iluminación para encender las luces de estacionamiento. Las luces de estacionamiento funcionan cuando el encendido está desactivado.



E169255

Levante o baje la palanca para encender la luz de estacionamiento deseada.

Luz alta y baja

Empuje la palanca alejándola de usted para encender las luces altas.

Destello manual de los faros

Tire de la palanca levemente hacia usted y suéltela para encender las ópticas delanteras.

ENCENDIDO AUTOMÁTICO DE FAROS

PELIGRO



La posición de luces automáticas puede no activar las ópticas delanteras en condiciones de visibilidad baja, como niebla diurna. Siempre asegúrese de que las ópticas delanteras estén en la posición automático o encendido, según corresponda, durante condiciones de visibilidad baja. Si no lo hace, se puede producir un choque.



E226093

Cuando el control de luces está en la posición de luces automáticas, las ópticas delanteras se encienden automáticamente en condiciones de poca luz o cuando el limpiaparabrisas está activado.

Si está equipado, las siguientes luces también se activan cuando el control de luces está en la posición de luces automáticas y las enciende en la pantalla de información:

- luces de conducción diurna configurables
- control automático de las luces altas
- control de óptica delantera adaptativo

Las ópticas delanteras permanecerán encendidas durante un tiempo después de desactivar el encendido. Use los controles de la pantalla de información para ajustar el tiempo de encendido de las ópticas delanteras.

Nota: Con las ópticas delanteras en la posición de luces automáticas, no puede encender las luces altas hasta que el sistema de luces automáticas encienda las luces bajas.

REÓSTATO DE ILUMINACIÓN DEL CUADRO DE INSTRUMENTOS

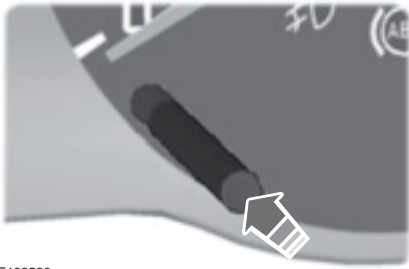

E133586

Presione varias veces o mantenga presionado hasta llegar al nivel deseado.

Nota: Si desconecta la batería o si esta se descarga, las luces del panel de instrumentos volverán al ajuste de mayor iluminación.

LUCES CON RETARDO DE SEGURIDAD

Desactive el encendido y tire la palanca de las luces de giro hacia usted para encender los faros delanteros. Escuchará un tono corto. Los faros se apagarán automáticamente después de tres minutos, o 30 segundos después de que se haya cerrado la última puerta.

Si se abre alguna puerta dentro de los 30 segundos posteriores a que se hayan cerrado todas las puertas, el temporizador de tres minutos se activará nuevamente.

Desactive el encendido y tire la palanca de las luces de giro hacia usted para apagar la espera de los faros.

ILUMINACIÓN DIURNA (Si está equipado)

PELIGRO



Recuerde siempre encender los faros en situaciones de iluminación escasa o en condiciones meteorológicas adversas. El sistema no activa las luces traseras y puede que no proporcione una iluminación adecuada durante dichas condiciones. No encender las ópticas delanteras bajo las condiciones mencionadas podría producir un choque.

Para encender el sistema:

1. Gire el encendido a ON.
2. Gire el control de luces a la posición OFF o a la posición de encendido automático de luces.

FAROS ANTINEBLA DELANTEROS



E226107

Presione el botón para encender o apagar los faros antiniebla.

Gire la palanca de control para encender o apagar los faros antiniebla.

Puede encender los faros antiniebla cuando el control de luces está en cualquier posición, excepto en apagado.

Iluminación

Nota: Únicamente utilice los faros antiniebla cuando la visibilidad sea reducida, por ejemplo, con niebla, nieve o lluvia torrencial.

Nota: Si enciende las luces automáticas, sólo puede encender los faros antiniebla delanteros cuando las ópticas delanteras están encendidas.

NIVELACIÓN DE LOS FAROS

La nivelación de las ópticas delanteras sirve para evitar encandilar a otros vehículos cuando el vehículo está cargado de diferentes maneras.

Puede ajustar el nivel de los haces de las ópticas delanteras según la carga del vehículo.

Para ajustar el nivel de los haces de los faros principales:



E132711

1. Presione el control para liberarlo.
2. Gire el control hasta lograr el ajuste deseado.
3. Presione el control para bloquearlo.

Nivelamiento de la óptica delantera según la carga del vehículo

	0
	0
	1
	1
	2
	3

E206726

Establezca el nivel de la óptica delantera de acuerdo con la configuración del interruptor y según el estado de carga del vehículo.

Ajuste a cero el control del nivel de los faros principales cuando el vehículo no esté cargado.

Iluminación

INTERMITENTES

Tipo 1



E225893

Levante o baje la palanca para usar las luces de giro.

Nota: Levante o baje la palanca para que las luces de giro parpadeen un momento.

Tipo 2



E225894

Levante o baje la palanca para usar las luces de giro.

Nota: Levante o baje la palanca para que las luces de giro parpadeen un momento.

Tipo 3



E225895

Levante o baje la palanca para usar las luces de giro.

Nota: Levante o baje la palanca para que las luces de giro parpadeen un momento.

LUCES INTERIORES

Luz de cortesía

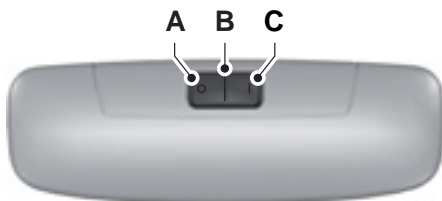

E112207

- A Apagado.
- B Contacto de la puerta.
- C Encender.

Iluminación

Si lleva el interruptor a la posición **B**, se encenderá la luz de cortesía al quitar los seguros del vehículo o al abrir una puerta. Si deja una puerta abierta y el encendido está desactivado, la luz de cortesía se apagará automáticamente tras un breve período para evitar que la batería del vehículo se descargue. Para encenderla nuevamente, active el encendido durante un período corto.

La luz de cortesía también se encenderá cuando se desactive el encendido. Se apagará automáticamente tras un breve período o cuando arranque o reencienda el motor.

Si lleva el interruptor a la posición **C** con el encendido desactivado, se encenderá la luz de cortesía. Se apagará automáticamente tras un breve período para evitar que la batería del vehículo se descargue. Para encenderla nuevamente, active el encendido durante un período corto.

Lámparas de lectura

Tipo 1



E112208

Tipo 2

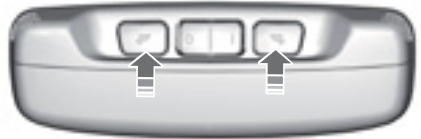

E23856

Tipo 3



E226564

Si apaga el vehículo, las luces de lectura se apagará automáticamente tras un breve período para evitar que la batería del vehículo se descargue. Para encenderlas nuevamente, encienda el vehículo durante un período corto.

LUZ AMBIENTE

Ajuste la iluminación ambiente desde la pantalla táctil.

LUCES DE LA CAJA DE CARGA

(Si está equipado)

Las luces de la caja de carga están ubicadas en el compartimento de carga.

Iluminación

Las luces de la caja de carga sólo funcionan cuando el vehículo está inmóvil [la transmisión automática debe estar en estacionamiento (P), o con transmisión manual, debe estar aplicado el freno de mano] y se debe cumplir una de las siguientes condiciones:

- La puerta del conductor o del acompañante está abierta.
- El motor está apagado (el encendido está en la posición Off o Acc.).



E224576

Nota: *La luz de la caja de carga funciona con un temporizador y se apagará cuando se termine el tiempo o cuando cambien las condiciones.*





Cuando se cumplan las condiciones, la luz de la caja de carga se encenderá automáticamente.

Si se cumplen las condiciones y transcurre el tiempo del temporizador, la luz de la caja de carga se podrá encender con el interruptor. La luz de la caja de carga no se puede apagar con el interruptor.

Ventanillas y espejos retrovisores

ALZACRISTALES ELÉCTRICOS

AVISOS

-  No deje a los niños solos en su vehículo ni les permita jugar con las ventanillas eléctricas. Podrían sufrir lesiones graves.
-  Al cerrar las ventanillas eléctricas, debe controlar que no tengan obstrucciones y asegurarse de que los niños y las mascotas no estén cerca de las aberturas de la ventana.
-  Si el vehículo fuera a quedar sin supervisión, debe retirar la llave para asegurarse de que las ventanillas no entren en funcionamiento inadvertidamente.
-  Al cerrar las ventanillas eléctricas, debe controlar que no tengan obstrucciones y asegurarse de que los niños y las mascotas no estén cerca de las aberturas de la ventana.

Nota: Si usa los interruptores con frecuencia durante un breve período, es posible que el sistema deje de funcionar durante un tiempo para evitar que se produzcan daños por sobrecalentamiento.

Nota: Si opera el interruptor de una puerta y el interruptor para la ventanilla de esa puerta desde la puerta del conductor al mismo tiempo, la ventanilla no se moverá.

Nota: Es posible que escuche un ruido de golpeteo cuando sólo una de las ventanillas esté abierta. Baje levemente la ventana contraria para reducir ese sonido.

Interruptores de la puerta del conductor (doble cabina)



E131466

- A Presione el interruptor para abrir la ventana.
- B Levante el interruptor para cerrar la ventana.

Ventanillas y espejos retrovisores

Interruptores de la puerta del conductor (cabina simple) (si están incluidos)



E131469

- A Presione el interruptor para abrir la ventana.
- B Levante el interruptor para cerrar la ventana.

Interruptores de la puerta de los acompañantes delantero y traseros

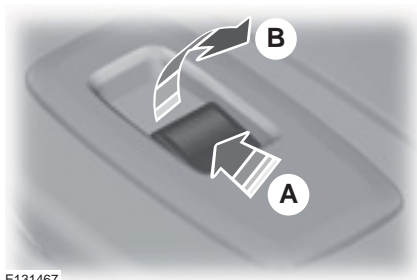

E131467

- A Presione el interruptor para abrir la ventana.
- B Levante el interruptor para cerrar la ventana.

Apertura y cierre automáticos de la ventanilla del lado del conductor

Presione o levante el interruptor al segundo punto de acción y suelte.

Oprímalo o levántelo nuevamente para detener la apertura de la ventana.

Apertura y cierre automáticos de otras ventanillas (Si está equipado)

Presione o levante el interruptor al segundo punto de acción y suelte.

Oprímalo o levántelo nuevamente para detener la apertura de la ventana.

Ventanillas y espejos retrovisores

Interruptor de seguridad de las ventanillas traseras

Nota: Una vez que presione el interruptor de seguridad, puede operar las ventanillas traseras y la ventanilla del acompañante delantero desde la puerta del conductor si se activa el sistema de apertura y cierre global.

Nota: En los vehículos que no cuentan con sistema de apertura y cierre global, las ventanillas traseras no se pueden operar desde la puerta del conductor cuando el interruptor de seguridad está presionado. En ciertos vehículos, tampoco es posible operar las ventanillas del acompañante delantero.



E131468

Presione el control para trabar o destrabar los controles de las ventanillas traseras.

Restablecimiento de la memoria de las ventanillas eléctricas: vehículos con descenso y ascenso de un sólo toque únicamente del lado del conductor

PELIGRO



La función de rebote permanece desactivada hasta que se restablezca la memoria.

En caso de que la batería esté descargada o se haya desconectado del vehículo, debe restablecer la memoria de la ventanilla del conductor.

1. Abra la ventana e intente cerrarla mediante la función de un sólo toque.
2. Levante y presione el interruptor en el segundo punto de acción hasta que la ventanilla esté totalmente cerrada.
3. Mantenga el interruptor levantado durante más de dos segundos y suelte.
4. Abra la ventanilla mediante el primer punto de acción e intente cerrarla de forma automática mediante el segundo punto de acción.
5. Si la ventanilla no se abre ni se cierra de forma automática cuando el interruptor está presionado o levantado en los segundos puntos de acción, repita el procedimiento.

Modo de seguridad

PELIGRO



La función antitraza está desactivada durante este procedimiento.

Si el sistema detecta un mal funcionamiento, ingresa en modo de seguridad. La ventanilla se moverá un poco y, luego, se detendrá nuevamente. Presione el interruptor una vez más cuando las ventanillas se detengan para cerrarlas.

Consulte a un Concesionario Ford.

Función de rebote

La ventanilla se detendrá automáticamente y retrocederá un poco si detecta un obstáculo al cerrarse.

Anulación de la función de rebote

PELIGRO



Cuando se anula la función de rebote, la ventanilla no retrocede si detecta un obstáculo. Tenga cuidado al cerrar las ventanillas para evitar lesiones personales.

Ventanillas y espejos retrovisores

Haga lo siguiente para cancelar esta función de protección cuando existe resistencia, por ejemplo, en el invierno:

1. Cierre la ventana dos veces hasta que llegue al punto de resistencia y permita que baje.
2. Cierre la ventana una tercera vez hasta el punto de resistencia. Ahora, la función de rebote está desactivada, y se puede cerrar la ventanilla manualmente. La ventana pasará el punto de resistencia y la podrá cerrar completamente.

Consulte a un Concesionario Ford lo antes posible si la ventana no se cierra después del tercer intento.

Restablecimiento de la función de rebote

PELIGRO



La función de rebote permanece desactivada hasta que se restablezca la memoria.

Si desconectó la batería, debe restablecer la memoria de rebote de forma separada para cada ventanilla.

1. Mantenga levantado el interruptor hasta que la ventana esté totalmente cerrada.
2. Suelte el interruptor.
3. Levante nuevamente el interruptor durante un segundo.
4. Mantenga presionado el interruptor hasta que la ventanilla esté totalmente abierta.
5. Suelte el interruptor.
6. Mantenga levantado el interruptor hasta que la ventana esté totalmente cerrada.
7. Abra la ventanilla e intente cerrarla de forma automática.

8. Vuelva a realizar la configuración y repita el procedimiento si la ventanilla no se cierra de forma automática.

APERTURA Y CIERRE GLOBALES

Con el comando a distancia, puede accionar las ventanillas con el encendido desactivado.

Nota: Puede activar o desactivar esta función mediante la pantalla de información, o bien puede consultar a un Concesionario Ford. Véase **Información general** (página 79).

Nota: Para accionar esta función, el relé de accesorios no debe estar activo.

Apertura de las ventanillas

Sólo puede abrir las ventanillas por un período corto después de destrabar el vehículo con el comando a distancia. Después de destrabar el vehículo, mantenga presionado el botón para destrabar del comando a distancia para abrir las ventanillas y el techo solar. Suelte el botón una vez que el movimiento comience. Presione el botón de bloqueo o desbloqueo para detener el movimiento.

Cierre de las ventanillas

PELIGRO



Al cerrar las ventanillas y el techo solar, debe controlar que no tengan obstrucciones y asegurarse de que los niños y las mascotas no estén cerca de las aberturas de las ventanillas.

Para cerrar las ventanillas y el techo solar, mantenga presionado el botón para trabar del comando a distancia. Suelte el botón una vez que el movimiento comience. Presione el botón de bloqueo o desbloqueo para detener el movimiento.

Ventanillas y espejos retrovisores

ESPEJOS RETROVISORES EXTERIORES

Espejos retrovisores exteriores eléctricos

PELIGRO

 No ajuste los espejos mientras el vehículo está en movimiento. Este podría provocar la pérdida de control del vehículo, lesiones personales graves o la muerte.

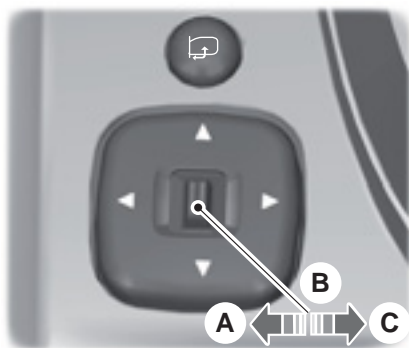

E131480

- A Lado izquierdo
- B Apagado.
- C Lado derecho

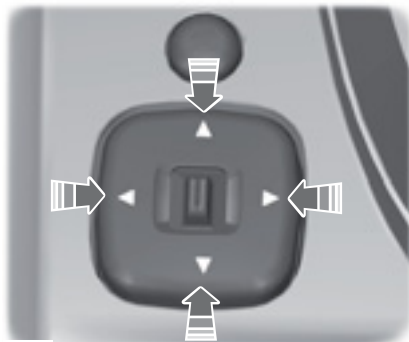

E131481

Presione las flechas para ajustar el espejo.

Espejos retrovisores exteriores térmicos

Los espejos exteriores térmicos quitan el hielo, el vaho y la niebla. Véase **Desempañador de parabrisas, luneta y espejos retrovisores** (página 116).

Espejos retrovisores exteriores plegables

Mueva el espejo hacia el cristal de la ventana.

Asegúrese de enganchar completamente el espejo en su soporte cuando lo regresa a la posición original.

Espejos plegables eléctricos

Los espejos plegables eléctricos funcionan con el encendido activado y durante varios minutos luego de desactivar el encendido.

Nota: Los espejos dejarán de funcionar si desactiva el encendido y abre una puerta.

Ventanillas y espejos retrovisores



E131482

Presione el botón para plegar los espejos.
Suelte el botón para detener y revertir la dirección del movimiento o para desplegar los espejos.

ESPEJO RETROVISOR INTERIOR

PELIGRO

 No ajuste el espejo retrovisor cuando el vehículo esté en movimiento.

Nota: No limpie la carcasa ni el cristal de los espejos retrovisores con productos abrasivos fuertes, combustible u otros productos de limpieza derivados del petróleo o el amoníaco.

Puede ajustar el espejo retrovisor interior según sus preferencias. Algunos espejos tienen un punto de giro secundario. Esto le permite mover el espejo hacia arriba o hacia abajo y de lado a lado.

Tire de la pestaña que hay debajo del espejo retrovisor hacia usted para reducir el deslumbramiento en la noche.

Espejo de atenuación automática

(Si está equipado)

Nota: No bloquee los sensores en la parte delantera y trasera del espejo. Esto puede afectar el rendimiento del espejo. El pasajero trasero central o el apoyacabeza trasero central también puede bloquear la llegada de la luz al sensor.

El espejo se atenuará automáticamente para reducir el resplandor cuando se detectan luces brillantes que vienen desde atrás del vehículo. Volverá a la normalidad automáticamente cuando seleccione marcha atrás para asegurarse de que tenga una vista despejada de la parte trasera.

Cuadro de instrumentos

Tipo 1

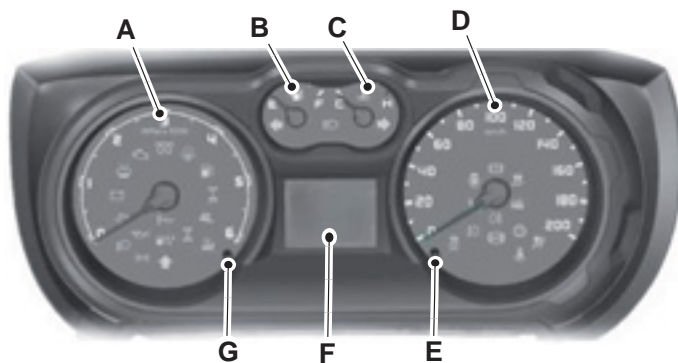

E228836

- A Tacómetro
- B Medidor de combustible
- C Medidor de la temperatura del líquido refrigerante del motor
- D Velocímetro
- E Botón de atenuación de iluminación
- F Pantalla de información
- G Botón Select y Reset de la pantalla de la computadora de viaje

Cuadro de instrumentos

Tipo 2

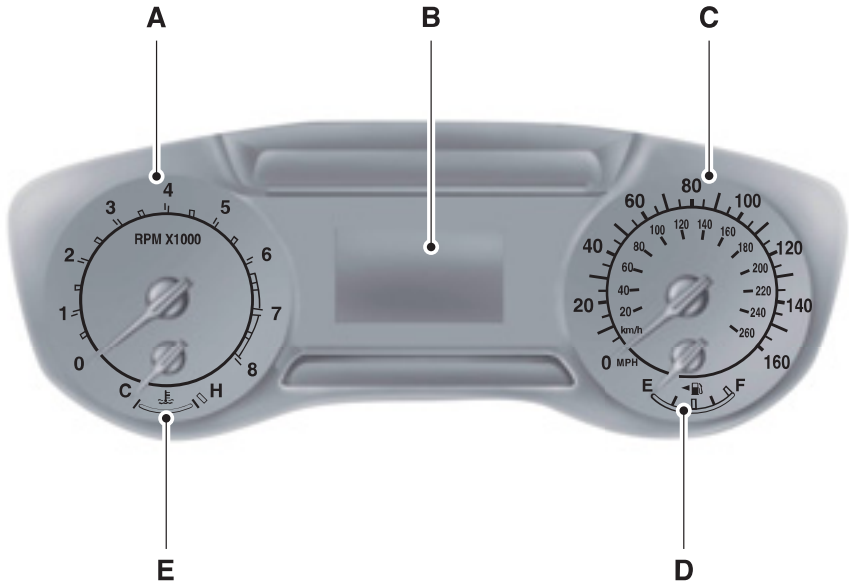

E228150

- A Tacómetro.
- B Pantalla multifunción.
- C Velocímetro.
- D Medidor de combustible.
- E Medidor de la temperatura del líquido refrigerante del motor.

Cuadro de instrumentos

Tipo 3

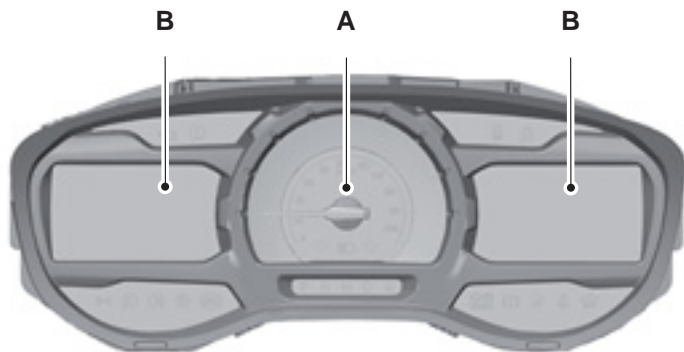

E205854

- A Velocímetro.
- B Pantalla multifunción.

Pantalla de información

Odómetro

Registra la distancia acumulada que ha recorrido el vehículo.

Temperatura del aire exterior (si está equipado)

Muestra la temperatura del aire exterior.

Brújula (si está equipada)

Muestra el rumbo de la dirección del vehículo.

Computadora de abordo

Véase **Información general** (página 79).

Configuraciones y personalización del vehículo

Véase **Información general** (página 79).

Medidor de la temperatura del líquido refrigerante del motor

A temperaturas normales de funcionamiento, la aguja permanecerá en la zona central. Si la aguja llega a la sección roja, esto significa que el motor se está sobrecalentando. Detenga el vehículo y apague el encendido.

Nota: *No vuelva a arrancar el motor hasta identificar la causa del sobrecalentamiento y resolver el problema.*

Cuadro de instrumentos

PELIGRO



Nunca quite el tapón del depósito del líquido refrigerante mientras el motor está caliente o en funcionamiento.

Medidor de combustible

Gire el encendido a ON. El medidor de combustible indicará aproximadamente cuánto combustible hay en el tanque. La flecha adyacente al símbolo del surtidor de combustible indica en qué lado del vehículo está ubicada la tapa de carga de combustible.

Luego de cargar combustible es normal observar cierta variación en la posición de la aguja:

- Es posible que la aguja demore un corto tiempo hasta llegar a la posición **F** de tanque lleno luego de salir de la estación de servicio. Esto es normal y depende de la inclinación del pavimento en la estación de servicio.
- La cantidad de combustible suministrada en el tanque es un poco inferior o superior a lo que indica el medidor. Esto es normal y depende de la inclinación del pavimento en la estación de servicio.
- Si el surtidor de combustible de la estación de servicio se detiene antes de que el tanque esté lleno, pruebe otro surtidor de combustible.

Recordatorio de nivel bajo de combustible

El recordatorio de nivel de combustible bajo aparece cuando la autonomía de la computadora de viaje llega a los 80 km (cuando la aguja del medidor de combustible llega a aproximadamente 1/16 de combustible restante). Los cambios en el modo de manejar el vehículo pueden hacer que el valor varíe.

INDICADORES Y LUCES DE ADVERTENCIA

Las siguientes luces de advertencia e indicadores lo alertan de una condición del vehículo que pueda volverse grave. Al arrancar el vehículo, se encienden algunas luces a fin de comprobar su correcto funcionamiento. Si alguna de las luces permanece encendida después de arrancar el vehículo, observe la luz de advertencia del sistema correspondiente para obtener información adicional.

Nota: *Algunos indicadores de advertencia aparecen en la pantalla de información y funcionan del mismo modo que una luz de advertencia, pero no se encienden cuando arranca el vehículo.*

Nota: *Según las opciones con que cuente el vehículo y el tipo de tablero de instrumentos, no todos los mensajes aparecerán o estarán disponibles.*

Luz de control de velocidad crucero adaptativo (Si está equipado)



La luz indicadora del sistema de control de velocidad cambia de color para indicar el modo del sistema: Véase **Uso del control de velocidad crucero** (página 169).

Encendido (luz blanca): se ilumina cuando el sistema de control de velocidad crucero adaptativo está encendido. Se apaga cuando se apaga el sistema de control de velocidad.

Activado (luz verde): se ilumina cuando el sistema de control de velocidad crucero adaptativo está activado. Se apaga cuando se desactiva el sistema de control de velocidad.

Cuadro de instrumentos

Luz de advertencia del sistema de frenos antibloqueo



Si se enciende estando el vehículo en funcionamiento, esto es señal de una falla.

Su vehículo continúa teniendo el sistema de frenos normal sin la función de sistema de frenos antibloqueo.

Consulte a un Concesionario Ford.

Luces altas automáticas (Si está

equipado)



Se encenderá cuando active esta función. Véase **Encendido automático de faros** (página

57).

Luz de advertencia de la batería



Si esta luz se enciende mientras maneja, esto indica que existe una falla. Apague todo el equipo eléctrico innecesario. Solicite de inmediato que un Concesionario Ford revise el vehículo.

Luz de advertencia del sistema de frenos



Se enciende cuando aplica el freno de estacionamiento y el encendido está activado.

Si se enciende cuando el vehículo está en movimiento, compruebe que el freno de mano no esté aplicado.

Si el freno de mano no está aplicado, es señal de que el nivel del líquido para frenos está bajo o de que hay una falla en el sistema de frenos.

Haga que revisen el vehículo inmediatamente.

PELIGRO



Es peligroso conducir el vehículo con la luz de advertencia encendida. Se puede producir una disminución importante en el rendimiento de los frenos. Le tomará más tiempo detener el vehículo. Haga que verifiquen el vehículo tan pronto como sea posible. Manejar grandes distancias con el freno de estacionamiento accionado puede hacer que los frenos fallen, con el riesgo de sufrir lesiones personales.

Indicador del control de velocidad crucero



Se encenderá cuando active esta función. Véase **Uso del control de velocidad crucero** (página 169).

Luces direccionales



Se enciende cuando se activan las luces de giro izquierda o derecha y también cuando se activan las luces intermitentes de emergencia. Si las luces permanecen encendidas o parpadean más rápido, verifique que no haya una lámpara quemada. Véase **Cambio de lámparas** (página 239).

Indicador de puertas abiertas



Se encenderá cuando el encendido esté activado y alguna puerta no esté completamente cerrada.

Cuadro de instrumentos

Luz de advertencia de la temperatura del refrigerante del motor



Se encenderá cuando la temperatura del motor o del refrigerante del motor sea alta.

Detenga el vehículo tan pronto como sea posible y contacte a su Concesionario Ford.

Luz de advertencia del aceite del motor

PELIGRO



Si se enciende cuando está conduciendo, no reanude su viaje, incluso si el nivel del aceite es correcto. Haga que revisen el vehículo.



Cuando se enciende con el motor encendido o mientras usted conduce, indica una falla.

Detenga el vehículo tan pronto como sea seguro hacerlo y apague el motor. Compruebe el nivel de aceite del motor.

Diferencial de bloqueo electrónico



Se enciende cuando usa el diferencial de bloqueo electrónico.

Luz de advertencia de uso del cinturón de seguridad



Se encenderá y sonará un repique como recordatorio para que se abroche el cinturón.

Véase **Recordatorio de cinturones de seguridad** (página 26).

Indicadores de tracción en todas las ruedas (Si está equipado)



Se enciende cuando la tracción en todas las ruedas de bajo rango esté activada.



Se enciende cuando la tracción en todas las ruedas de alto rango esté activada.

Luz de advertencia del airbag delantero



Si la luz de advertencia no se enciende durante el arranque, permanece encendida o parpadea, el sistema puede estar desactivado.

Haga que un Concesionario Ford revise su vehículo.

Indicador de los faros antiniebla delanteros



Este se enciende cuando enciende los faros antiniebla delanteros.

Luz de advertencia de congelamiento

PELIGRO



Incluso si la temperatura aumenta a más de 4°C no hay garantía de que el camino esté libre de peligros ocasionados por el clima inclemente.



Se ilumina cuando la temperatura del aire exterior es de 4°C o menor.

Cuadro de instrumentos

Indicador de las bujías incandescentes



Con la llave en la posición ON, se enciende cuando es necesario que caliente la bujía

incandescente como ayuda de arranque. Antes de arrancar el motor, espere hasta que se apague la luz.

Luego de que arranque el motor, la luz debería apagarse. Si el motor está frío, la luz se encenderá por algunos segundos.

Pantalla de visualización frontal

(Si está equipado)



En algunos casos, una luz roja se encenderá en el parabrisas cuando se utiliza el control de velocidad cruceo adaptativo o el sistema de advertencia de precolisión. También se encenderá temporalmente al arrancar el vehículo para comprobar el funcionamiento de la pantalla.

Indicador de advertencia de las luces altas



Se encenderá cuando se enciendan las luces altas de los faros. Destellará cuando utilice el destellador de los faros.

Control de descenso en pendiente

(Si está equipado)



Se enciende cuando el control de descenso en pendiente está activado.

Luz de advertencia de capó abierto



Se encenderá cuando el encendido esté activado y el capó no esté completamente cerrado.

Indicador de asistencia para mantenerse en el carril (Si está equipado)



Se encenderá cuando activa el sistema para mantenerse en el carril.

Luz de advertencia de nivel bajo de combustible



Si se enciende mientras está conduciendo, cargue combustible lo antes posible.

Indicador de advertencia de presión de neumáticos baja



Se encenderá cuando la presión del neumático sea baja. Si la luz permanece encendida cuando el motor está en marcha o cuando conduce, revise la presión de los neumáticos tan pronto como sea posible.

También se encenderá temporalmente cuando active el encendido para comprobar que la luz funciona. Si no se enciende cuando activa el encendido, o comienza a destellar en cualquier momento, haga que un Concesionario Ford revise el sistema.

Poco líquido limpiaparabrisas (si

está equipado)



Se enciende cuando queda poco líquido del limpiaparabrisas.

Advertencia de exceso de velocidad (Si está equipado)



Se encenderá si el vehículo supera los 120 km/h.

Cuadro de instrumentos

Indicador de luces de estacionamiento



Se encenderá cuando encienda las luces de posición.

Falla del tren motriz



Se encenderá cuando se detecta una falla en el tren motriz o en la tracción en todas las ruedas.

Comuníquese con un Concesionario Ford lo antes posible.

Indicador de luces antiniebla traseras



Este se enciende cuando enciende los faros antiniebla traseros.

Luz de advertencia de uso del cinturón de seguridad trasero (si está equipado)



Se encenderá y sonará un repique como recordatorio para que se abroche el cinturón trasero.

Revisión pronta del motor



Si la luz indicadora de revisión pronta del motor permanece encendida luego de encender el motor, significa que el Sistema de diagnóstico a bordo (OBD) detectó una falla del sistema de control de emisiones del vehículo. Consulte Sistema de diagnóstico a bordo (OBD) en el capítulo Combustible y reabastecimiento para obtener más información sobre la revisión del vehículo.

PELIGRO



En condiciones de falla de encendido del motor, las temperaturas excesivas del escape podrían dañar el catalizador, el sistema de combustible, alfombras del piso interior u otros componentes del vehículo, lo que podría provocar un incendio. Haga que verifiquen el vehículo tan pronto como sea posible.

Si la luz parpadea, se está produciendo una falla en el motor que podría dañar el catalizador. Conduzca de manera moderada (evite aceleraciones y desaceleraciones bruscas) y haga revisar su vehículo inmediatamente.

La luz indicadora de revisión pronta del motor se enciende cuando se activa el encendido antes del arranque del motor para revisar la lámpara y para indicar si el vehículo está preparado para una prueba de Inspección/Mantenimiento (I/M).

Generalmente, la luz de revisión pronta del motor permanecerá encendida hasta que el motor se gire, y luego se apagará si no existe ninguna falla. Sin embargo, si la luz de revisión pronta del motor parpadea ocho veces luego de 15 segundos, significa que el vehículo no está preparado para la prueba de I/M.

Indicador de cambio



Se encenderá para informarle que el cambio a una velocidad superior puede mejorar el rendimiento del combustible y disminuir las emisiones de CO₂. No se encenderá durante períodos de mucha aceleración si cuando frene o presione el pedal del embrague.

Cuadro de instrumentos

Limitador de velocidad



Se encenderá cuando active el sistema de limitador de velocidad. Véase **Limitador de la velocidad** (página 177).

Luz de advertencia del control de estabilidad



Destella cuando el sistema está activo. Si permanece encendida o no se enciende al activar el encendido, indica una falla. Durante una falla, el sistema se apagará. Solicite de inmediato que un Concesionario Ford revise el vehículo. Véase **Uso del control de estabilidad** (página 159).

Indicador de control de estabilidad desactivado



Se enciende cuando desactiva el sistema. Se apagará cuando usted vuelva a encender el sistema o cuando desactive el encendido. Véase **Uso del control de estabilidad** (página 159).

Luz de advertencia de agua en el combustible



Se encenderá si existe una cantidad excesiva de agua en el filtro de combustible. Drene el agua inmediatamente. Véase **Calidad del combustible** (página 137).

Luz indicadora de mantenimiento programado



Se ilumina cuando el vehículo alcanza el kilometraje o el tiempo programados (lo que ocurra primero) en el que se debe realizar el mantenimiento de acuerdo con las tablas de mantenimiento programado.

SEÑALES ACÚSTICAS DE AVISO E INDICADORES

Nota: Según las opciones con que cuente el vehículo y el tipo de tablero de instrumentos, es posible que no todas las advertencias auditivas y los indicadores estén disponibles.

Llave en encendido

Emite un sonido cuando se abre la puerta del conductor y la llave queda en el encendido.

Faros encendidos

Suena cuando usted saca la llave del encendido y abre la puerta del conductor y las ópticas delanteras y las luces de posición quedaron encendidas.

Freno de estacionamiento activado

Emite un sonido cuando el freno de estacionamiento está activado y su vehículo está en movimiento.

Si la señal de aviso no desaparece después de soltar el freno de estacionamiento, lleve el vehículo de inmediato a un Concesionario Ford para que lo revise.

Puerta mal cerrada

Emite un sonido cuando la puerta del conductor está abierta o cuando está abierta una puerta y el vehículo se desplaza a más de 5 km/h.

Recordatorio de cinturón de seguridad

Emite un sonido cuando se desabrocha un cinturón de seguridad en un asiento ocupado mientras el vehículo está en movimiento.

Cuadro de instrumentos

Advertencia de desviación de carril

Emite un sonido cuando el sistema detecta un deslizamiento no intencional hacia afuera del carril y le alerta o le ayuda a mantenerse en el carril a través del sistema de dirección y de la pantalla del panel de instrumentos.

Ayuda de estacionamiento trasero y delantero

Emite un sonido para advertirle al conductor cuando haya objetos que se aproximan a la parte delantera o trasera de un vehículo que se mueva hacia adelante o en marcha atrás.

INFORMACIÓN GENERAL

PELIGRO



Conducir mientras está distraído puede ocasionar la pérdida de control del vehículo, un choque y lesiones. Le recomendamos enfáticamente que tenga extrema precaución cuando utilice cualquier dispositivo que pudiera distraerlo mientras conduce. Su principal responsabilidad es la operación segura del vehículo. Recomendamos que no se utilice ningún dispositivo portátil al conducir, y se sugiere el uso de sistemas activados por voz cuando sea posible. Asegúrese de conocer todas las leyes locales correspondientes que puedan afectar el uso de dispositivos electrónicos mientras conduce.

Puede controlar varios sistemas en su vehículo usando los controles de la pantalla de información que se encuentran en el volante de dirección.

La pantalla de información muestra la información correspondiente.

Luz indicadora de mantenimiento programado

Nota: La funcionalidad del indicador de intervalos de mantenimiento depende estrictamente de la configuración correcta de la fecha en la pantalla de información ubicada en el centro del tablero de instrumentos. Cerciórese de que siempre aparezca la fecha correcta. Véase **Visualización de la fecha y la hora de la unidad de audio** (página 294).

Nota: El indicador de intervalos de mantenimiento es una característica complementaria de las tablas de mantenimiento programado. Consulte las tablas de forma periódica. En caso de discrepancia, use la información correcta de las tablas de mantenimiento.

Modo operativo

La luz indicadora de mantenimiento programado se encenderá y se mostrará una advertencia:

- Cuando el vehículo alcance el kilometraje o el tiempo indicados en la tabla de mantenimiento programado, lo que ocurra primero. La luz de advertencia se encenderá, lo que indica que se debe realizar la próxima revisión periódica.
- La tolerancia del kilometraje es 1.000 km más o menos del kilometraje definido. Por ejemplo, si el intervalo programado es 10.000 km, el indicador se encenderá desde los 9.000 km a los 11.000 km.
- La tolerancia del tiempo es un mes más o menos del tiempo definido. Por ejemplo, si el intervalo programado es seis meses, el indicador se encenderá desde los cinco hasta los siete meses.

Si se alcanza alguna de las condiciones anteriores, el indicador de intervalos de mantenimiento se encenderá y se mostrará una advertencia cada vez que se active el encendido para mostrar que se requieren tareas de mantenimiento.

El indicador de mantenimiento programado se apagará si:

- el mantenimiento programado se realizó en un Concesionario Ford autorizado;
- el odómetro llegó al valor máximo de kilometraje de la tolerancia;
- se alcanzó la fecha máxima de la tolerancia.

Para apagar manualmente el indicador de mantenimiento:

Pantallas informativas

- Utilice los interruptores del volante de dirección para navegar por el tablero de instrumentos hasta llegar al menú de mantenimiento (Ajustes > Vehículo > Mantenimiento). Seleccione "Confirmar servicio" y mantenga presionado el botón OK para confirmar que se realizó el servicio.

Pantalla de información

Tipo 1



E228841

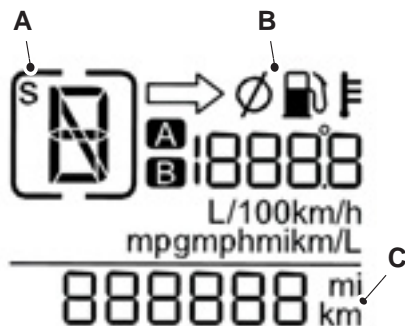

E136109

- A Pantalla de cambios (transmisión automática)
- B Pantalla de computadora de viaje
- C Pantalla de odómetro

Lista de dispositivos

Alrededor de la pantalla, hay varios íconos que se iluminan cuando una función está activa (por ejemplo, CD, radio o aux).

Controles de la pantalla de información



E175030

Pantallas informativas

Puede controlar varios sistemas en el vehículo usando los controles de la pantalla de información que se encuentran en la unidad de audio. La información correspondiente se muestra en la pantalla de información.

Para usar los controles:

- Presione el botón de flecha hacia arriba o abajo para desplazarse y resaltar las opciones dentro de un menú.
- Presione el botón con la flecha derecha para ingresar a un submenú.
- Presione el botón con la flecha izquierda para salir de un submenú.

- En cualquier momento, mantenga presionado el botón de flecha izquierda para regresar a la pantalla del menú principal.
- Presione el botón **OK** para seleccionar y confirmar ajustes o mensajes.

Estructura del menú: Pantalla de información

Puede acceder al menú usando el control de la pantalla de información.

Nota: *Es posible que algunas opciones tengan una apariencia distinta o que no aparezcan si se trata de elementos opcionales.*

Menú	
Ajustes del sistema SYNC	Bluetooth encendido
	Dispositivos Bluetooth
	Configurar valores predeterminados
	Restablecimiento general
	Restablecer todos los ajustes
	Instalar en SYNC
	Información del sistema
	Ajustes de voz
	Explorar USB
Aplicaciones SYNC	Aplicaciones móviles
	Buscar nuevas aplicaciones
Ajustes de audio	Volumen adaptativo
	Sonido
	Ocupación del sistema DSP
	Ecualizador del sistema DSP

Pantallas informativas

Menú	
	Novedades
	Frecuencia alt.
	RDS Regional
Ajustes de reloj	Configurar hora
	Configurar fecha
	Modo 24 horas

Pantalla de información

Tipo 2



E201432

Menú

Puede acceder al menú usando el control de la pantalla de información.

Nota: Es posible que se describan opciones que no estén equipadas en el vehículo que compró.

Viaje 1 y 2
Velocímetro digital
Distancia para vacío
Cuenta km parcial
Tiempo de viaje
Cons.combust.
Consumo med.

Nota: Mantenga presionado **OK** en la pantalla actual para restablecer la información del viaje, la distancia, el tiempo y el combustible.

Pantallas informativas

Econ. comb.
Autonomía
Consumo de combustible instantáneo
Consumo de combustible promedio
Velocid. media

Nota: Puede restablecer el rendimiento de combustible promedio al mantener presionado el botón OK ubicado en los controles izquierdos del volante de dirección.

Asist.conduc.
Freno pend.

Ajustes				
Vehículo	Alerta	Protección total		
		Reducida		
		Consultar		
	Tonos	Información		
	Luces	Retard luc fr.	Apagado	
			10 segundos	
			20 segundos	
			120 segundos	
	Cerraduras	Cierre autom.		
		Apert. autom.		
		Cierre incorr.		
		Volv. abrir	Tod. puertas	
			Conductor primero	
Interr. inhib.				

Pantallas informativas

Ajustes		
	Desact. timb. *	
	Limpia pbris.	Dsp. lavado
Pantalla	Distancia	Mi/gal
		l/100km
		km/l
	Temperatura	Fahrenh. (°F)
		Celsius (°C)
Idioma	Seleccione el ajuste que corresponda	

* Esta función desactiva la confirmación sonora y visual de bloqueo y desbloqueo de puertas, luces de cortesía y luces con retardo de seguridad.

Pantalla de información

Tipo 3



E201433

Menú

Puede acceder al menú usando el control de la pantalla de información.

Nota: Es posible que se describan opciones que no estén equipadas en el vehículo que compró.

Modo de pantalla
Autonomía
Tacómetro y combustible
Tacómetro, combustible y temperatura
Todoterreno
Velocímetro digital

Viaje 1 y 2

Todos valores	Todos los valores: muestra todos los valores de los viajes (Temporizador de viaje, Odómetro del viaje y Combustible promedio).
---------------	--

Nota: Puede restablecer la información del viaje al mantener presionado el botón OK ubicado en los controles izquierdos en el volante.

Pantallas informativas

Econ. combust.	
Econ. de combust.	
Historial comb.	
Velocid. Media	

- Rendimiento del combustible instantáneo: muestra un gráfico visual del rendimiento del combustible instantáneo.
- Historial del combustible: muestra un gráfico de barras del historial de combustible.
- Velocidad promedio: muestra la velocidad promedio del vehículo desde que la función se restableció por última vez.

Nota: Puede restablecer el rendimiento de combustible promedio al mantener presionado el botón OK ubicado en los controles izquierdos del volante.

Asist. conduc.		
Piloto autom.	Adaptable	
	Normal	
Driver Alert	Alerta para el conductor	
	Pantalla	
Freno pend.		
Sist. mant. carril	Modo	Sólo alerta
		Sólo asist.
		Alerta + Asist.
	Intensidad	Alta
		Normal
		Baja
Asist.est.tras.		
Tonos	Información	
Sist. pres. neum.		
Vaivén remolque		
Precolisión	Encender	

Pantallas informativas

Asist. conduc.		
	Alerta Sensibilidad	Alto
		Normal
		Bajo
	Indic. distancia	

Ajustes				
Vehículo	Alarma	Ajustes	Detección total	
			Detecc. exterior	
		Consultar al salir		
	Mantenimiento	Establ. fecha Fecha		
		Confirmar servicio		
	Luces	Luc. altas auto		
		Ret. auto. faros	Desactivado	
			10 segundos	
			20 segundos	
			120 segundos	
	Cerraduras	Cierre autom.		
		Apert. autom.		
		Volver a cerrar		
		Cierre incorr.		
		Volv. abrir	Todas puertas	
			Cond. primero	
	Interr. inhib.			
	Desact. timb. *			
	Ventanas	Apert. seguros		
		Cerrar todas		
Limpia p.brisas	Después lavado			
	Sensor lluvia			

* Esta función desactiva la confirmación sonora y visual de bloqueo y desbloqueo de puertas, luces de cortesía y luces con retardo de seguridad.

Pantallas informativas

Ajustes		
Ajuste de pantalla	Distancia	Kilómetros y litros
		L/100 km
		km/l
	Temperatura	Fahrenheit (°F)
		Celsius (°C)
	Pantalla del medidor	Medidor de combustible
		Combustible + tacómetro
	Idioma	Inglés (EE. UU.)
		Portugués
Español		
MyKey	MyKey	"Num" MyKeys
		"Odo" MyKey km
		"Num" llave de administrador
	Celsius (°C)	-
	Advance-Trac	Siempre encend.
		Seleccionable
	Atención del 911	Opción activada de forma permanente o seleccionada por el usuario
	No molestar	Encendido o apagado
	Veloc. máx.	Seleccionar velocidad según la región
		Desligado
Alerta velocid.	Seleccionar velocidad según la región	
	Desligado	

Pantallas informativas

Ajustes		
	Límit. volumen	Configurar
	Borrar MyKeys	Sostenga OK p/ todos MyKeys

RELOJ

Para obtener más información sobre cómo ajustar el reloj, véase **Visualización de la fecha y la hora de la unidad de audio** (página 294).

COMPUTADORA DE ABORDO

Autonomía

Indica la distancia aproximada que el vehículo puede recorrer con el combustible que queda en el tanque. Los cambios en el modo de manejar el vehículo pueden hacer que el valor varíe.

Consumo de combustible instantáneo

Indica el consumo promedio actual de combustible.

Consumo promedio de combustible

Indica el consumo promedio de combustible a partir del último restablecimiento de la función.

Odómetro del viaje

Registra la distancia recorrida en cada viaje individual.

Velocímetro digital

La velocidad a la que viaja el vehículo se mostrará en formato digital.

Velocidad promedio

Indica la velocidad promedio desde la última reconfiguración de la función.

Temperatura del aire exterior

Muestra la temperatura del aire exterior.

Odómetro

Registra la distancia total recorrida por el vehículo.

Reconfiguración de la computadora de viaje

Tipo 1



Ubicación de componentes: Véase **Cuadro de instrumentos** (página 69).

Presione el botón **SET/RESET** menos de dos segundos para hacer lo siguiente:

- Elegir una pantalla de la computadora de viaje

Mantenga presionado el botón **SET/RESET** durante más de dos segundos para hacer lo siguiente:

- Reconfigurar el viaje A

Pantallas informativas

- Reconfigurar el viaje B
- Reconfigurar el consumo promedio de combustible
- Reconfigurar la velocidad promedio

Tipo 2 y 3

Para reconfigurar una pantalla determinada:

1. Resalte la opción **Computadora de viaje** con las flechas arriba y abajo, y presione el botón de flecha derecha.
2. Resalte la función que desea reconfigurar.
3. Mantenga presionado el botón **OK**.

CONFIGURACIÓN PERSONALIZADA

Tipo 1

Idiomas

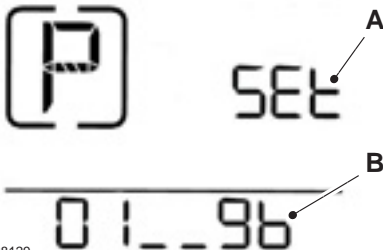

E138129

- A Menú de configuración de idioma activo
- B Pantalla de título de idioma

Hay disponibles 11 idiomas desde 01 a 11, en el orden que se muestra a continuación:

- 01: Inglés - GB
- 02: Sueco - S
- 03: Alemán - D

- 04: Holandés - NL
- 05: Francés - F
- 06: Italiano - I
- 07: Español - E
- 08: Portugués - P
- 09: Turco - TR
- 10: Ruso - RUS
- 11: Polaco - PL

Para ingresar al menú de configuración de idioma, haga lo siguiente:

1. Con el encendido desactivado, mantenga presionado el botón de atenuación de iluminación. Para la ubicación de ítems: Véase **Cuadro de instrumentos** (página 69). y encienda el motor.
2. En la pantalla, se mostrará el menú activo de configuración de idioma.
3. Presione el botón **SET/RESET** para elegir entre los distintos idiomas.
4. Mantenga presionado el botón **SET/RESET** para configurar el idioma que se muestra en pantalla.
5. Escuchará un sonido como confirmación de la selección.
6. La pantalla volverá a funcionar normalmente.

Unidades de medida

Para elegir unidades métricas o imperiales para la pantalla de temperatura exterior, haga lo siguiente:

1. Cambie el modo de pantalla a "Temperatura exterior".
2. Mantenga presionado el botón **SET/RESET** durante más de dos segundos y se cambiarán las unidades.

Pantallas informativas

Alternar entre las unidades de medida por medio de la pantalla afectará las siguientes pantallas:

- Temperatura del aire exterior.
- La pantalla de temperatura en el climatizador automático.
- La pantalla establecida en la pantalla multifunción.

Tipo 2 y 3

Idiomas

Por medio de los menús del menú de configuración, podrá acceder a una selección de idiomas.

Unidades de medida

Para alternar entre unidades métricas e imperiales, desplácese a esta pantalla y presione el botón **OK**.

Alternar entre las unidades de medida por medio de la pantalla afectará las siguientes pantallas:

- Autonomía
- Consumo promedio de combustible
- Consumo de combustible instantáneo
- Velocidad promedio

Unidades de temperatura

Para cambiar entre unidades métricas e imperiales, desplácese a esta pantalla y presione el botón **OK**.

Alternar entre las unidades de temperatura por medio de esta pantalla afectará las siguientes pantallas:

- Temperatura del aire exterior.
- La pantalla de temperatura en el climatizador automático.

Desactivación del sonido

Las siguientes campanillas se pueden desactivar:

- Mensajes de advertencia
- Mensajes informativos

MyKey

MyKey es una función que les permite a los clientes asignar llaves, lo que habilitará funciones adicionales de seguridad diseñadas para el uso de conductores jóvenes. Las funciones se pueden ajustar y personalizar para que se correspondan con el nivel del conductor. Entre las funciones, se incluyen las siguientes:

- Audio silenciado cuando se desabrochan los cinturones de seguridad.
- Límite en la velocidad del vehículo.
- Recordatorio de velocidad.
- Límite de volumen en el sistema de audio.
- Advertencia de combustible a valores altos de autonomía.
- Prevención de apagado de algunos sistemas de asistencia al conductor:
 - Control de tracción
 - Asistencia de estacionamiento
 - Sistema de advertencia de colisión (utiliza sensibilidad alta adicional como modo predeterminado)
 - Asistencia de emergencia
 - No molestar
- Kilometraje ingresado con MyKeys.

MENSAJES DE INFORMACIÓN

Nota: Según las opciones con que cuente el vehículo y el tipo de tablero de instrumentos, no todos los mensajes aparecerán o estarán disponibles.

Pantallas informativas

Nota: La pantalla de información puede abreviar o acortar ciertos mensajes.



E201420

Presione el botón OK para confirmar que desea eliminar algunos mensajes de la pantalla de información.

La pantalla de información eliminará automáticamente otros mensajes después de cierto tiempo.

Debe confirmar ciertos mensajes para poder ingresar a los menús.

Estacionamiento activo

Mensaje	Acción
Falla del asistente estacionamiento activo	El sistema necesita mantenimiento. Consulte a un Concesionario Ford.

Control de velocidad crucero adaptativo

Mensaje	Acción
Error en piloto automático adaptable	El control de velocidad crucero adaptativo no puede conectarse debido a una falla en el radar. Véase Uso del control de velocidad adaptativo (página 170).
Piloto automático adaptable no disponible	El control de velocidad crucero adaptativo no funciona correctamente debido a que existe un problema. Véase Uso del control de velocidad adaptativo (página 170).
Piloto automático Sensor bloqueado Ver manual	Uno de los sensores está bloqueado por mal tiempo, hielo, barro o agua en el sensor del radar. Por lo general, para resolver el problema, puede limpiar el sensor. Véase Uso del control de velocidad adaptativo (página 170).
Piloto autom. activo Frenado automático apagado	El sistema ha deshabilitado el frenado automático.
Sensor delantero no alineado	El control de velocidad crucero adaptativo no puede conectarse debido a una falla en el radar.

Pantallas informativas

Mensaje	Acción
Piloto automático adaptable. El piloto recupera el control	El control de velocidad crucero adaptativo devolvió los controles al conductor.
Piloto automático adaptable. Velocidad muy baja para activar	La velocidad del vehículo es demasiado baja como para activar el control de velocidad crucero adaptativo.
Piloto automático adaptable. Reducir	La velocidad del control de velocidad crucero adaptativo ajusta automáticamente la distancia y el conductor debe cambiar la transmisión a una velocidad más baja.

Airbag

Mensaje	Acción
Sensor ocupante BLOQUEADO Retire objetos en asiento pasajero	Aparece cuando el sistema detecta un mal funcionamiento que se debe a una falla en un sensor.

Alarma

Mensaje	Acción
Alarma vehículo. Para desactivar alarma encienda el vehículo	La alarma se encendió debido a un ingreso no autorizado. Véase Alarma antirrobo (página 43).

Pantallas informativas

4x4

Mensaje	Acción
4x4 desactivado temporalmente	Se muestra cuando el sistema 4x4 se ha deshabilitado temporalmente para evitar sobrecalentarse.
4X4 desactivado	Se muestra cuando el sistema 4x4 se ha deshabilitado automáticamente para evitar sobrecalentarse. Esto se debe a que el vehículo funciona con el neumático de repuesto compacto o a que el sistema se está sobrecalentando.
4x4 reactivado	El sistema 4x4 reanudará el funcionamiento normal y borrará este mensaje después de haber conducido una distancia corta con los neumáticos reinstalados o después de que el sistema pueda enfriarse.
Verificar 4x4	Se muestra junto con el Control del acelerador, la transmisión y el 4x4 liviano cuando el sistema 4x4 no funciona correctamente. Si la advertencia persiste o continúa encendiéndose, comuníquese con su Concesionario Ford lo antes posible.

Batería y sistema de carga

Mensaje	Acción
Revisar el sistema de carga	Se muestra cuando el sistema de carga necesita mantenimiento. Si la advertencia persiste o continúa encendiéndose, comuníquese con su Concesionario Ford.
Batería baja. Funciones temporalm. desactivadas	Se muestra cuando el sistema de administración de batería detecta una condición prolongada de bajo voltaje. Se desactivarán varias funciones del vehículo para preservar la batería. Apague la mayor parte de las cargas eléctricas que pueda lo antes posible para mejorar el voltaje del sistema. Si se ha recuperado el voltaje del sistema, las funciones deshabilitadas funcionarán normalmente de nuevo.
Apagar para ahorrar batería	Se muestra cuando el sistema de administración de batería determina que esta tiene poca carga. Desactive el encendido lo antes posible para proteger la batería. Este mensaje desaparecerá una vez que arranque el vehículo y la batería esté cargada. Apagar cargas eléctricas innecesarias permitirá que la batería se cargue más rápido.

Pantallas informativas

Puertas y seguros

Mensaje	Acción
Puerta mal cerrada	Se muestra cuando la puerta mencionada no está completamente cerrada y el vehículo está en movimiento.
	Se muestra cuando las puertas mencionadas no están completamente cerradas.
Cofre abierto	El capó no está completamente cerrado.
Interruptores inhibidos Modo seguro	El sistema ha deshabilitado los interruptores de las puertas.
Seguro de niños averiado Requiere servicio	Hay una falla en el sistema del seguro para niños. Consulte a un Concesionario Ford.
Código de fábrica del teclado {factory keypad code:#####}	Muestra el código del teclado de fábrica después de que se restablezca el teclado.

Alerta para el conductor

Mensaje	Acción
Driver Alert Descanse ahora	Deténgase y descanse apenas sea seguro hacerlo.
Driver Alert Descanso sugerido	Tómese un descanso pronto.

Combustible

Mensaje	Acción
Nivel de combustible bajo	Recordatorio temprano sobre una condición de combustible bajo.
Revisar la entrada llenado combustible	Es posible que la entrada de llenado de combustible no esté correctamente cerrada.

Pantallas informativas

Asistencia de arranque en pendientes

Mensaje	Acción
Asistencia freno pendiente no disponible	Aparece cuando la ayuda de arranque en pendiente no está disponible. Consulte a un Concesionario Ford. Véase Asistencia de arranque en pendientes (página 155).

Control de descenso en pendiente

Mensaje	Acción
Para descenso de pendiente reducir a 20 mph	Se muestra cuando la velocidad es demasiado elevada para que se active el HDC. Disminuya la velocidad por debajo de la que se indica en el mensaje para activar el HDC.
Control descenso pendiente apagado Sistema de enfriando	Se muestra cuando no se puede activar el HDC debido al calentamiento excesivo. Deje que el sistema se enfríe antes de volver a activarlo.
Falla en control descenso en pendiente	Se muestra cuando se ha producido una falla en el sistema HDC. Consulte a un Concesionario Ford.
Seleccione velocidad para descenso de pendiente	Se muestra cuando no se puede activar el HDC debido a que el vehículo no está en cambio. Seleccione un cambio para activar el HDC.

Llaves y arranque

Mensaje	Acción
Falla sistema de arranque	Hay un problema con el sistema de arranque del vehículo. Consulte a un Concesionario Ford.
Pise el freno y el embrague para ARRANCAR	Aparece para recordarle que debe pisar el freno y el embrague mientras arranca el vehículo.
Pise el embrague para arrancar	Aparece para recordarle que debe pisar el embrague mientras arranca el vehículo.
Llave programada con éxito	Programó correctamente la llave de acceso al sistema.
Falla al programar llave	No programó correctamente la llave de acceso al sistema.
Número máximo llaves programadas	Programó la cantidad máxima de llaves en el sistema.

Pantallas informativas

Mensaje	Acción
No hay suficientes llaves programadas	No programó la cantidad suficiente de llaves en el sistema.
Batería de llave baja. Reemplace pronto	Aparece cuando el nivel de carga de la batería de la llave es bajo. Cambie la batería lo antes posible.
No se pudo programar la llave	Aparece cuando se intentó programar una llave de repuesto usando dos llaves existentes.
Motor encendido	Aparece para informar al conductor que está saliendo del vehículo y el motor está encendido.

Sistema de mantenimiento de carril

Mensaje	Acción
Sistema para mantener carril, averiado Requiere servicio	Se ha producido una falla en el sistema. Consulte a un Concesionario Ford.
Cámara delantera no disponible temporalmente	El sistema ha detectado una condición que provocó que este no se encuentre disponible temporalmente.
Cámara delant. Baja visibilidad Limpie cubierta	El sistema ha detectado una condición que requiere que limpie el parabrisas para que funcione correctamente.
Cámara delant. averiada Requiere servicio	Se ha producido una falla en el sistema. Consulte a un Concesionario Ford.
Mantener manos en volante	El sistema le solicita que mantenga las manos en el volante de dirección.

Pantallas informativas

Mantenimiento

Mensaje	Acción
Presión de aceite del motor baja	Detenga el vehículo tan pronto como sea seguro hacerlo y apague el motor. Compruebe el nivel de aceite. Si la advertencia persiste o continúa encendiéndose con el motor en funcionamiento, consulte con un Concesionario Ford.
Cambiar aceite de motor pronto	La vida útil del aceite del motor restante es del 10 % o menos. Véase Comprobación del aceite de motor (página 233).
Se necesita cambiar el aceite	Aparece cuando se termina la vida útil del aceite del motor y es necesario cambiarlo. Véase Comprobación del aceite de motor (página 233).
Nivel de líquido de frenos bajo	Indica que el nivel de líquido para frenos es bajo y que es necesario inspeccionar el sistema de frenos de inmediato. Véase Comprobación del líquido de frenos y embrague (página 235).
Revisar sistema de frenos	El sistema de frenos necesita mantenimiento. Detenga el vehículo en un lugar seguro. Consulte a un Concesionario Ford.
Nivel de líquido limpiaparabrisas bajo	Se muestra cuando el nivel de líquido lavaparabrisas es bajo y debe recargarse.
Temperatura excesiva en refrigerante de motor	La temperatura del refrigerante del motor es excesivamente alta.
Potencia reducida para disminuir temperatura del motor	El motor redujo la potencia para contribuir a reducir la temperatura alta del motor.
Valores de fábrica	El vehículo aún se encuentra en el modo de transporte o de fábrica. Es posible que esto impida que algunas funciones funcionen correctamente. Consulte a un Concesionario Ford.
Ver manual	El tren motriz necesita reparación porque tiene una falla.
Requiere servicio	Se muestra cuando alcanzó el mantenimiento programado y requiere servicio.

Pantallas informativas

Mensaje	Acción
Servicio finalizado	Se muestra cuando el servicio de mantenimiento programado se realizó y confirmó.
Fecha establecida de mantenimiento	Se muestra cuando la función de mantenimiento programado no confirmó la fecha actual. Establezca la fecha actual en la pantalla central de información y entretenimiento.
Recordatorio de mantenimiento desactivado	Se muestra cuando el indicador de mantenimiento programado está desactivado debido a que la fecha actual o la fecha inicial de mantenimiento programado no es válida (la fecha actual es anterior a la fecha inicial). Consulte a un Concesionario Ford.

Asistencia de estacionamiento

Mensaje	Acción
Revisar asist. para estacionar frontal	El sistema detectó una condición que requiere atención. Consulte a un Concesionario Ford. Véase Asistencia de estacionamiento delantero (página 165).
Revisar asist. estacionar trasera	El sistema detectó una condición que requiere atención. Consulte a un Concesionario Ford. Véase Asistencia de estacionamiento trasera (página 164).
Asist. estac. trasero Encendido Apagado	Muestra el estado de la ayuda de estacionamiento.
Avería de la asistencia para estacionar	El sistema detectó una condición que requiere atención. Consulte a un Concesionario Ford.

Freno de estacionamiento

Mensaje	Acción
Freno de mano activado	Aparece cuando el freno de mano está activado, el motor está en marcha y la velocidad del vehículo es superior a 5 km/h. Si la advertencia permanece después de soltar el freno de mano, consulte a un Concesionario Ford.

Pantallas informativas

Dirección asistida

Mensaje	Acción
Bloqueo dirección averiado Servic. inmediato	El sistema de la dirección hidráulica detectó una condición que requiere atención. Consulte a un Concesionario Ford.
Pérdida de dirección Pare con cuidado	El sistema de la dirección hidráulica no funciona. Detenga el vehículo en un lugar seguro. Consulte a un Concesionario Ford.
Falla asistencia de la dirección Requiere servicio	El sistema de la dirección hidráulica no funciona. Detenga el vehículo en un lugar seguro. Consulte a un Concesionario Ford.

Tren motriz

Mensaje	Acción
Verificar bloqueo diferencial	Aparece cuando el diferencial de bloqueo electrónico no funciona correctamente y debe ser revisado. Consulte a un Concesionario Ford.
Presión combustible baja	Aparece cuando se ha producido una pérdida en la presión del sistema de combustible. Consulte a un Concesionario Ford.
Pare con cuidado ahora	Aparece cuando hay una falla en el tren motriz y el vehículo ha ingresado en el modo de funcionamiento reducido. Consulte a un Concesionario Ford.

Sistema de arranque

Mensaje	Acción
Pise el freno para ARRANCAR	Aparece cuando arranca el vehículo para recordarle que debe aplicar el freno.
Pise el freno y el embrague para ARRANCAR	Aparece cuando arranca el vehículo para recordarle que debe aplicar el freno y el embrague.

Pantallas informativas

Mensaje	Acción
Tiempo arranque excedido	Aparece cuando el vehículo no arranca.
Arranque motor pendiente Espere	El motor de arranque está tratando de arrancar el vehículo.
Arranque motor cancelado	El sistema ha cancelado el arranque pendiente.

Sistema de control de presión de los neumáticos

Mensaje	Acción
Presión neum. baja	Uno o más neumáticos del vehículo tienen baja presión. Véase Sistema de control de la presión de los neumáticos (página 253).
Falla en monitor presión neumáticos	Hay una falla en el sistema de control de presión de los neumáticos. Si la advertencia persiste o continúa encendiéndose, consulte a un Concesionario Ford. Véase Sistema de control de la presión de los neumáticos (página 253).
Falla en sensor de presión de neumáticos	Hay una falla en el sensor de presión de los neumáticos o está usando un neumático de auxilio. Véase Sistema de control de la presión de los neumáticos (página 253). Si la advertencia persiste o continúa encendiéndose, consulte a un Concesionario Ford.

Control de tracción

Mensaje	Acción
Control de tracción apagado	El estado del sistema de control de tracción. Véase Uso del control de tracción (página 158).
Control tracción encendido	El estado del sistema de control de tracción. Véase Uso del control de tracción (página 158).
Detección de peligro Luces de emergencia activadas	Se produjo un derrape y la advertencia de peligro se activó.

Pantallas informativas

Transmisión

Mensaje	Acción
Transmisión averiada Servicio inmediato	Consulte a un Concesionario Ford.
Transmisión sobrecalentada Pare con cuidado	La transmisión se sobrecalentó y debe enfriarse. Deténgase en un lugar seguro lo antes posible.
Transmisión sobrecalentada Pare con cuidado	La transmisión se está calentando. Deténgase para que pueda enfriarse o acelere.
Transmisión Requiere servicio	Consulte a un Concesionario Ford.
Transmisión sobrecalentada Pisar el freno	La transmisión se está calentando. Deténgase para que pueda enfriarse.
Transmisión función limitada Ver manual	La transmisión se sobrecalentó y tiene una funcionalidad limitada. Véase Caja de cambios automática (página 143).
Calentando transmisión Por favor, espere	La transmisión está demasiado fría. Espere que se caliente antes de conducir.
La transmisión no está en Park	Aparece para recordarle que debe colocar la palanca de cambios en la posición de estacionamiento.
Presionar el pedal del freno	Aparece para solicitar al operador que aplique el freno según sea necesario para la transmisión.
Transmisión ajustada	La transmisión ajustó la estrategia de cambios.
Transmisión AdaptMode	La transmisión está ajustando la estrategia de cambios.
Transmisión Indicac- Mode Seguro activado	La transmisión está bloqueada y no puede seleccionar los cambios.
Transmisión Indicac- Mode Seguro desactivado	La transmisión está desbloqueada y puede seleccionar los cambios.

Climatización

FUNCIONAMIENTO

Aire exterior

Mantenga las admisiones de aire en frente del parabrisas libre de obstrucciones (como por ejemplo, nieve u hojas) para permitir que el climatizador funcione de manera eficaz.

Aire recirculado

PELIGRO



El uso prolongado del aire recirculado puede hacer que las ventanitas se empañen. Si las ventanitas se empañan, siga las instrucciones de configuración para desempañar el parabrisas.

El aire que se encuentra en el compartimiento del pasajero vuelve a circular. El aire exterior no ingresa al vehículo.

Calefacción

El rendimiento de la calefacción depende de la temperatura del refrigerante del motor.

Información general sobre cómo controlar el clima interior

Cierre completamente todas las ventanitas.

Calefacción del interior

Dirija el aire hacia los pies. En condiciones de clima frío o húmedo, dirija un poco de aire hacia el parabrisas y las ventanitas de las puertas.

Enfriamiento del interior

Dirija el aire hacia su cara.

Aire acondicionado

El sistema dirige el aire a través del evaporador para enfriarlo. El evaporador extrae la humedad del aire para ayudar a mantener las ventanitas desempañadas. El sistema dirige la condensación resultante hacia el exterior del vehículo, lo que puede hacer que se forme un pequeño charco de agua debajo del vehículo. Esto es normal.

Nota: El aire acondicionado funciona sólo cuando la temperatura supera los 4°C.

Nota: Cuando utiliza el aire acondicionado, el vehículo utiliza más combustible.

REJILLAS DE VENTILACIÓN

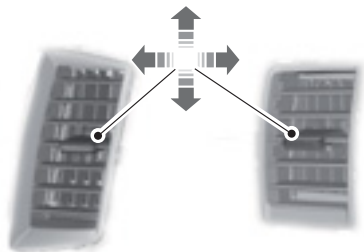

E201078

Climatización

CLIMATIZACIÓN MANUAL

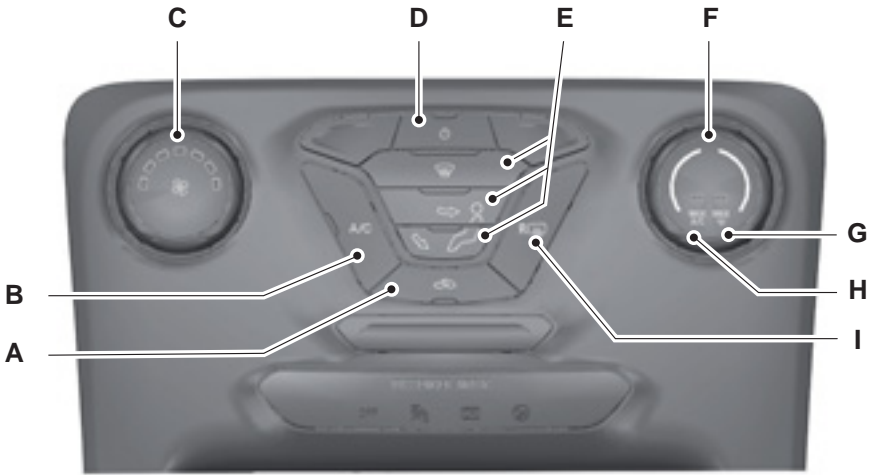

E205820

- A **Aire recirculado:** oprima este botón para alternar entre aire del exterior y aire recirculado. El aire que se encuentra en el compartimento del pasajero vuelve a circular. Esto puede reducir el tiempo necesario para enfriar el interior y evitar que ingresen al vehículo olores indeseados.
- B **Aire acondicionado:** oprima el botón para encender o apagar el aire acondicionado. El aire acondicionado enfría el interior del vehículo.
Nota: En ciertas situaciones (por ejemplo, descongelamiento máximo), el compresor del aire acondicionado puede continuar funcionando aunque el aire acondicionado esté apagado.
- C **Control de velocidad del ventilador:** ajuste el volumen de aire que circula en el vehículo.
- D **Encendido:** presione el botón para encender y apagar el sistema.
- E **Control de distribución de aire:** presione los botones para encender o apagar el flujo de aire del parabrisas, del cuadro de instrumentos o de la ventilación del piso.

Climatización

Nota: al los menos uno de estos botones se ilumina cuando el sistema está encendido.

- F **Control de temperatura:** controla la temperatura del aire que circula en el vehículo.
- G **Descongelamiento MAX:** ajusta el control para encender el descongelador. El aire exterior circula a través de las ventilaciones del parabrisas, el aire acondicionado se enciende automáticamente y el ventilador se ajusta automáticamente a la velocidad máxima. También puede usar esta configuración para descongelar y limpiar el parabrisas cuando este tiene una capa delgada de hielo. La calefacción de la ventanilla trasera también se enciende automáticamente cuando selecciona descongelamiento máximo.
Nota: para evitar que las ventanillas se empañen, no seleccione la recirculación del aire cuando el descongelamiento está encendido.
- H **Aire acondicionado MAX:** ajuste el control a frío máximo. El aire recirculado fluye a través de las ventilaciones del panel de instrumentos, el aire acondicionado se enciende automáticamente y el ventilador se ajusta automáticamente a la velocidad máxima.
- I **Calefacción de la ventanilla trasera:** presione el botón para encender o apagar la calefacción de la ventanilla trasera. Véase **Desempañador de parabrisas, luneta y espejos retrovisores** (página 116).

Climatización

CLIMATIZACIÓN MANUAL

Tipo 1

Control de distribución de aire

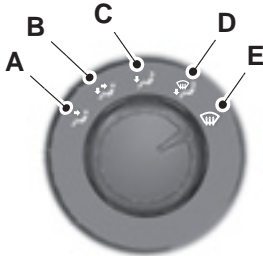

E132661

- A Nivel de la cabeza.
- B Nivel de la cabeza y hueco para los pies.
- C Hueco para los pies.
- D Hueco para los pies y parabrisas.
- E Parabrisas.

Puede configurar el control de distribución de aire en cualquiera de las posiciones indicadas. Una pequeña cantidad de aire se dirige hacia el parabrisas en las posiciones B y C.

Soplador

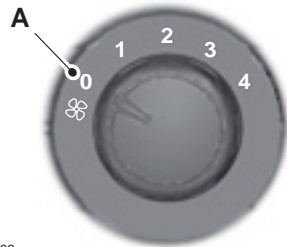

E132663

A Apagado.

Control de temperatura



E132662

Azul: Frío.

Rojo: Cálido.

A/C MAX: Enfriamiento máximo.

Recirculación del aire



Oprima el botón de recirculación del aire para alternar entre aire del exterior y aire recirculado.

Configuración del sistema

Nota: Ubique todos los controles en las posiciones que se muestran.

Climatización

Calefacción rápida del interior



E132666

Seleccione el aire exterior.

Ventilación

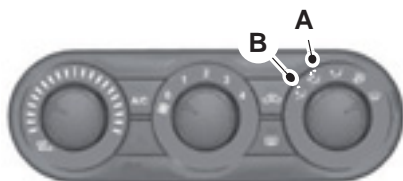

E228478

A Nivel de la cabeza y hueco para los pies.

B Nivel de la cabeza.

Ajuste el control de distribución de aire en la posición **A** o **B**. Ajuste el soplador y la temperatura en cualquier posición y seleccione el aire exterior. Abra las ventilaciones según sus preferencias personales.

Activación y desactivación del aire acondicionado

A/C

Presione el botón **A/C** para activar y desactivar el aire acondicionado.

Enfriamiento con aire exterior

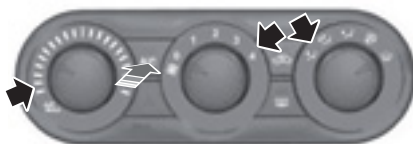

E228479

Active el aire acondicionado y seleccione el aire exterior.

Enfriamiento rápido del interior



E228480

Al seleccionar el **A/C MAX**, se activará el enfriamiento máximo por ocupante. Para desactivar el **A/C MAX**, anule la selección de A/C o de recirculación de aire.

Desempañamiento rápido del parabrisas



E228481

Si selecciona aire al parabrisas, se encenderá automáticamente el A/C y seleccionará el aire del exterior.

Climatización

Disminución de la humedad del aire interior

Si selecciona aire al parabrisas, se encenderá automáticamente el A/C y seleccionará el aire del exterior.

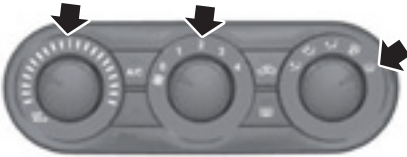

E228482

Tipo 2

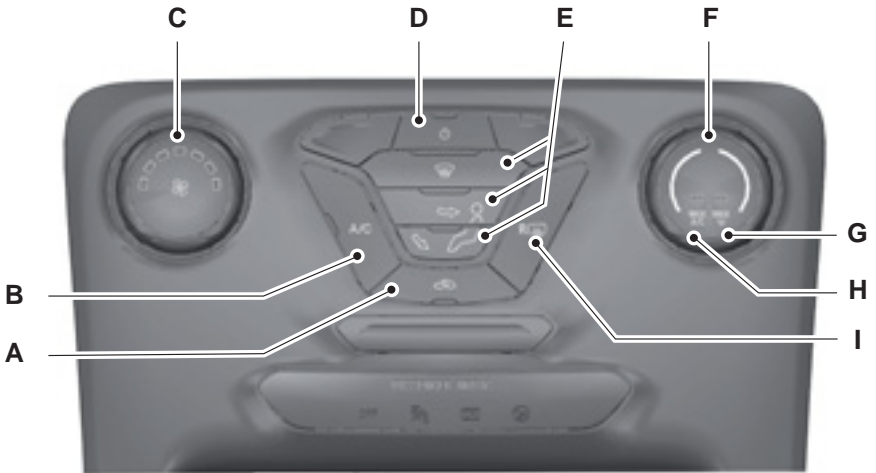

E205820

Climatización

- A **Recirculación de aire:** oprima el botón para alternar entre aire del exterior y aire recirculado. El aire que se encuentra en el compartimento del pasajero recirculará. Esto puede disminuir el tiempo necesario para enfriar el interior y evitar que los olores no deseados ingresen al vehículo.
- B **A/C:** presione el botón para activar y desactivar el aire acondicionado. presione el botón para activar y desactivar el aire acondicionado.
Nota: en algunas condiciones, como en el descongelamiento máximo, el compresor del aire acondicionado puede continuar funcionando, incluso cuando se haya apagado el aire acondicionado.
- C **Control de velocidad del ventilador:** ajusta el volumen de aire que circula en el vehículo.
- D **Potencia:** presione el botón para encender y apagar el sistema.
- E **Control de distribución de aire:** presione los botones para activar o desactivar el flujo de aire hacia el parabrisas, el cuadro de instrumentos o el hueco para los pies.
Nota: al menos uno de estos botones se ilumina cuando se activa el sistema.
- F **Control de temperatura:** controla la temperatura del aire que circula en el vehículo.
- G **Descongelamiento MAX:** ajusta el control para encender el descongelamiento. El aire del exterior fluye por las ventilaciones del parabrisas, se enciende automáticamente el aire acondicionado y el ventilador funciona automáticamente a máxima velocidad. También puede usar esta configuración para descongelar y limpiar el parabrisas cuando este tiene una capa delgada de hielo. La luneta térmica también se enciende automáticamente cuando selecciona descongelamiento máximo.
Nota: para evitar que las ventanillas se empañen, no seleccione la recirculación del aire cuando el descongelamiento está encendido.
- H **MAX A/C:** ajusta el control a frío máximo. La recirculación de aire fluye por las ventilaciones del cuadro de instrumentos, se enciende automáticamente el aire acondicionado y el ventilador funciona automáticamente a la máxima velocidad.
- I **Luneta térmica:** presione el botón para encender o apagar la luneta térmica. Véase **Desempañador de parabrisas, luneta y espejos retrovisores** (página 116).

Climatización

CLIMATIZACIÓN AUTOMÁTICA

Tipo 1

El sistema controla automáticamente la temperatura, la cantidad de flujo de aire y su distribución y los ajusta según las condiciones climáticas y de conducción. Presione de a poco el botón **AUTO** para activar el modo automático.

Nota: Una vez en el modo AUTO, asegúrese de que la temperatura esté en el nivel deseado [se recomienda una temperatura de 22° C (71° F)].

Nota: Si el climatizador está en funcionamiento, la información al respecto aparecerá en la pantalla de información.

Nota: Evite ajustar las configuraciones cuando hace calor o frío extremo en el interior del vehículo. El climatizador automático se adapta a las circunstancias actuales de manera automática. Para que el sistema funcione de forma adecuada, las ventilaciones centrales y laterales deben estar completamente abiertas.

Nota: El sensor solar se encuentra sobre el cuadro de instrumentos. No tape el sensor con ningún objeto.

Nota: El sensor de temperatura del vehículo está ubicado detrás de la parrilla, debajo del control de distribución de aire. No tape la parrilla con ningún objeto.

Nota: Si el sistema está en el modo automático con baja temperatura externa, el flujo de aire será suave y se dirigirá directamente al parabrisas y las ventanillas laterales, siempre y cuando el motor esté frío.

Control de distribución del aire

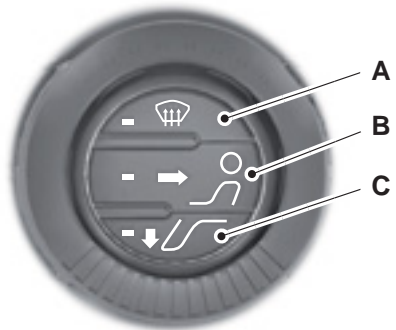

E132685

- A Parabrisas
- B Nivel de cara
- C Hueco para los pies

Para cambiar la distribución del aire, presione el botón deseado. Puede seleccionar entre las siguientes combinaciones de configuraciones **A, B, C, A y C** y **By C**.

Soplador



E132686

Climatización

Nota: Cuando el soplador está en el modo **AUTO**, no se encenderá ningún indicador de configuración del soplador.

Cuando controla manualmente la velocidad del soplador con el selector, se muestra la configuración en la pantalla que se encuentra sobre los controles de distribución de aire.

Para volver al modo automático, presione de a poco el botón **AUTO**.

Control de temperatura

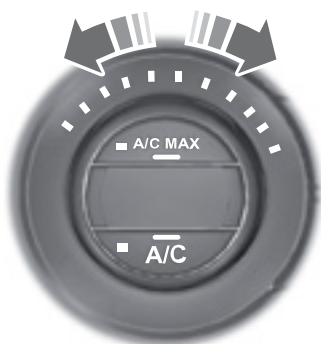

E132687

Puede configurar la temperatura entre 16° C (61° F) y 28° C (82° F), en incrementos de 0,5° C (1° F). En la posición **LO** [debajo de los 16° C (61° F)], el sistema cambiará a refrigeración permanente. En **HI** [sobre los 28° C (82° F)], cambiará a la calefacción permanente y no regulará una temperatura estable.

Modo mono

En el modo Mono, se vinculan las configuraciones de temperatura del lado del conductor y del lado del acompañante. Si ajusta la temperatura con el control giratorio que está del lado del conductor, las configuraciones se ajustarán también en el lado del acompañante.

Para activar el modo dual

Mantenga presionado el botón **AUTO** o seleccione la temperatura para el lado del acompañante con el control giratorio del lado del acompañante. La temperatura en el lado del conductor no se modificará. Ahora, puede ajustar las temperaturas en el lado del conductor y en el del acompañante de forma independiente. La pantalla muestra las configuraciones de temperatura para cada lado. Puede configurar una diferencia de temperatura de hasta 4° C (8° F).

Nota: Si configura una diferencia de temperatura mayor a 4° C (8° F), la temperatura del lado contrario se modificará para que se mantenga la diferencia de 4° C (8° F).

Para desactivar el modo dual

Presione el botón **AUTO** durante tres segundos o seleccione **HI** o **LO** en el lado del conductor. La temperatura del lado del acompañante se modificará según la configuración de temperatura en el lado del conductor.

Recirculación del aire



Oprima el botón de recirculación del aire para alternar entre aire fresco y aire recirculado.

Nota: Cuando el sistema está en modo automático y las temperaturas interna y externa son elevadas, el sistema selecciona automáticamente el aire recirculado para maximizar la refrigeración del interior. Cuando el aire alcanza la temperatura seleccionada, el sistema selecciona nuevamente el aire exterior de manera automática.

Enfriamiento rápido del interior

A/C MAX

Al seleccionar A/C MAX, se activará la capacidad máxima de refrigeración por pasajero. Si presiona el botón A/C MAX por segunda vez, se apagará.

Descongelamiento y desempañamiento del parabrisas



Presione el botón **MAX** de descongelamiento para desempañar el parabrisas.

Ingresará aire fresco al vehículo y el aire acondicionado se selecciona automáticamente. En este modo, la velocidad del soplador, el control de temperatura y el aire fresco funcionan automáticamente y no se pueden modificar. El soplador está configurado a la velocidad máxima y la temperatura en **HI**.

Cuando selecciona el descongelamiento MAX, las ventanillas térmicas se encenderán automáticamente y se apagarán después de un tiempo predeterminado.

Si presiona el botón de descongelamiento **MAX** por segunda vez, el sistema regresará a la configuración anterior.

Para volver al modo automático, presione de a poco el botón **AUTO**.

Activación y desactivación del aire acondicionado

A/C

Oprima el botón **A/C** para encender o apagar el aire acondicionado. La luz del botón indica el estado del aire acondicionado.

Nota: *El aire acondicionado sólo funciona cuando el motor está en marcha.*

Desactivación del climatizador automático



Presione el botón **POWER** para encender y apagar el sistema. Cuando está apagado, se selecciona la recirculación del aire, pero también puede seleccionar manualmente la opción de aire fresco.

Climatización

Tipo 2

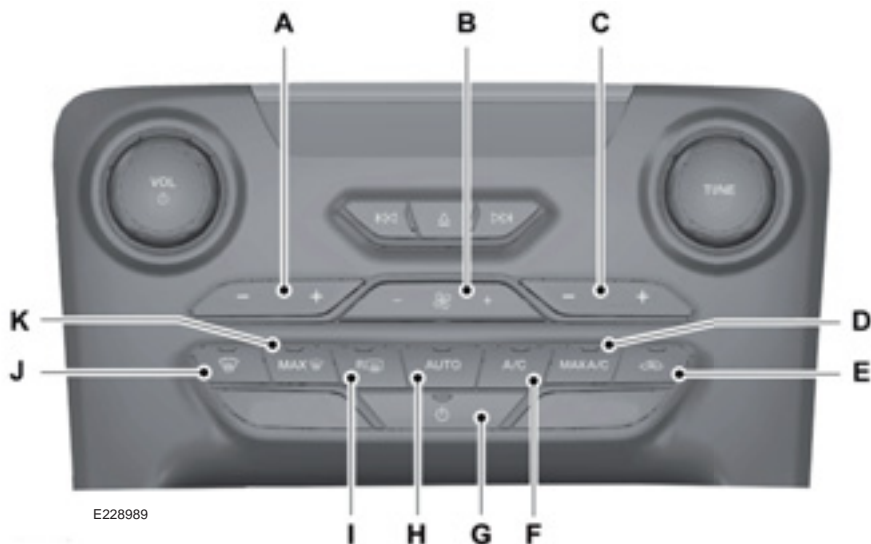

- A **Control de temperatura del acompañante:** ajusta la temperatura del lado del acompañante.
- B **Control de velocidad del ventilador:** ajusta el volumen de aire que circula en el vehículo.
- C **Control de temperatura del conductor:** ajusta la configuración de temperatura con el control del lado del conductor. Este control también ajusta la temperatura del lado del acompañante cuando apaga el modo de zona dual.
- D **MAX A/C:** presione el botón para maximizar la refrigeración. El aire recirculado fluye a través de las ventilaciones del panel de instrumentos, el aire acondicionado se enciende automáticamente y el ventilador se ajusta automáticamente a la velocidad máxima.
- E **Aire recirculado:** oprima este botón para alternar entre aire del exterior y aire recirculado. El aire que se encuentra en el compartimiento del pasajero vuelve a circular. Esto puede reducir el tiempo necesario para enfriar el interior y evitar que ingresen al vehículo olores indeseados.

Climatización

Nota: El aire recirculado también puede encenderse o apagarse automáticamente en los modos panel del instrumentos o panel de instrumentos y circulación de aire del piso en clima cálido para mejorar la eficiencia de refrigeración.

- F **Aire acondicionado:** oprima el botón para encender o apagar el aire acondicionado. Para disminuir el tiempo que se tarda en alcanzar una temperatura adecuada en climas cálidos, conduzca con las ventanillas completamente abiertas hasta que sienta el aire frío de las ventilaciones.
- Nota:** En ciertas situaciones (por ejemplo, descongelamiento máximo), el compresor del aire acondicionado puede continuar funcionando aunque el aire acondicionado esté apagado.
- G **Encendido:** presione el botón para encender y apagar el sistema.
- H **AUTO:** presione el botón para encender el funcionamiento automático. Se usa para seleccionar la temperatura deseada. La velocidad del ventilador, la distribución del aire, el funcionamiento del aire acondicionado y el aire del exterior o recirculado se ajustan automáticamente para calefaccionar o refrigerar el vehículo con el fin de mantener la temperatura deseada. También puede apagar el funcionamiento de zona dual si mantiene presionado el botón por más de dos segundos.
- I **Calefacción de la ventanilla trasera:** presione el botón para encender o apagar la calefacción de la ventanilla trasera. Véase **Desempañador de parabrisas, luneta y espejos retrovisores** (página 116).
- J **Descongelamiento de ventanillas:** presione el botón para dirigir el flujo de aire a las ventilaciones del parabrisas.
- K **Descongelamiento MÁX:** presione el botón para encender el descongelador. El aire acondicionado se enciende automáticamente y la velocidad del ventilador y la posición de entrada de aire se ajusta automáticamente a la configuración más adecuada para lograr el máximo descongelamiento. También puede usar esta configuración para descongelar y limpiar el parabrisas cuando este tiene una capa delgada de hielo. La calefacción de la ventanilla trasera también se enciende automáticamente cuando selecciona descongelamiento máximo.

INFORMACIÓN GENERAL DEL CONTROL DE LA CLIMATIZACIÓN INTERIOR

Consejos generales

PELIGRO



El uso prolongado del aire recirculado podría hacer que las ventanas se empañen. Si las ventanillas se empañan, siga las instrucciones de configuración para desempañar el parabrisas.

Nota: Puede sentir una cantidad pequeña de aire de la ventilación del piso sin importar el ajuste de distribución de aire.

Nota: A fin de reducir la humedad acumulada en el interior del vehículo, no maneje con el sistema desactivado ni con el aire recirculado siempre activado.

Nota: No coloque objetos debajo de los asientos delanteros dado que podrían interferir con el flujo de aire hacia los asientos traseros.

Nota: Retire la nieve, hielo u hojas del área de admisión de aire en la base del parabrisas.

Nota: Para disminuir el tiempo que se tarda en alcanzar una temperatura adecuada en climas cálidos, conduzca con las ventanillas completamente abiertas hasta que sienta el aire frío de las ventilaciones.

Control manual de clima

Nota: Para reducir el empañamiento del parabrisas en climas húmedos, ajuste el control de distribución del aire a la posición de ventilaciones de aire del parabrisas.

Climatizador automático

Nota: No es necesario ajustar las configuraciones en el interior de su vehículo cuando hace calor o frío extremo. El sistema configura automáticamente el frío o el calor del interior del vehículo a la temperatura seleccionada lo más rápido posible. Para que el sistema funcione de forma eficiente, el panel de instrumentos y las ventilaciones laterales deben estar completamente abiertos.

Nota: Si selecciona **AUTO** durante temperaturas frías, el sistema dirige el flujo de aire al parabrisas y las ventanillas laterales. Además, el ventilador puede funcionar a una velocidad más baja hasta que el motor se caliente.

Nota: Si selecciona **AUTO** durante temperaturas altas, o cuando hace calor dentro del vehículo, automáticamente el sistema usa el aire recirculado para maximizar la refrigeración interior. Cuando el interior alcanza la temperatura seleccionada, automáticamente, el sistema cambia para usar el aire exterior.

Climatización

Calefacción rápida del interior

	Vehículo con climatizador manual	Vehículo con climatizador automático
1	Ajuste la velocidad del ventilador a la posición de la velocidad alta.	Presione el botón AUTO (Menú).
2	Ajuste el control de temperatura a la configuración de calefacción máxima.	Ajuste el control de la temperatura a la configuración deseada.
3	Seleccione las ventilaciones del piso con los botones de distribución de aire.	

Configuración recomendada de la calefacción

	Vehículo con climatizador manual	Vehículo con climatizador automático
1	Ajuste la velocidad del ventilador a la posición central.	Presione el botón AUTO (Menú).
2	Ajuste el control de temperatura al punto medio de la configuración caliente.	Ajuste el control de la temperatura a la configuración deseada. Use 22°C para comenzar; luego, ajuste la configuración según sea necesario.
3	Seleccione las ventilaciones del piso con los botones de distribución de aire.	

Enfriamiento rápido del interior

	Vehículo con climatizador manual	Vehículo con climatizador automático
1	Ajuste el control de temperatura a la posición MAX A/C .	Presione el botón MAX A/C .
2	Conduzca con las ventanillas completamente abiertas hasta que sienta el aire frío de las ventilaciones.	

Climatización

Configuración recomendada del enfriamiento

	Vehículo con climatizador manual	Vehículo con climatizador automático
1	Ajuste la velocidad del ventilador a la posición central.	Presione el botón AUTO (Menú).
2	Ajuste el control de temperatura al punto medio de la zona de frío.	Ajuste el control de la temperatura a la configuración deseada. Use 22°C para comenzar; luego, ajuste la configuración según sea necesario.
3	Seleccione las ventilaciones del panel de instrumentos con los botones de distribución de aire.	

Desempañado de las ventanas laterales en climas fríos

	Vehículo con climatizador manual	Vehículo con climatizador automático
1	Seleccione las ventilaciones del parabrisas con los botones de distribución de aire.	Presione el botón de descongelamiento.
2	Presione el botón A/C si el indicador está apagado.	Ajuste el control de la temperatura a la configuración deseada. Use 22°C para comenzar; luego, ajuste la configuración según sea necesario.
3	Ajuste el control de la temperatura a la configuración deseada.	
4	Ajuste la velocidad del ventilador a la posición de la velocidad alta.	

DESEMPAÑADOR DE PARABRISAS, LUNETAS Y ESPEJOS RETROVISORES (si

está equipado)

Nota: Asegúrese de que el motor esté en marcha antes de hacer funcionar la luneta térmica.

Parabrisas térmico



Presione el botón para desempañar y quitar la fina capa de hielo.

Luneta térmica



Presione el botón para desempañar la luneta y quitar la fina capa de hielo. Presione el botón para apagar el sistema. La luneta térmica se apagará automáticamente después de un período corto.

Nota: *No utilice hojas de afeitar ni ningún otro objeto afilado para limpiar el interior de la luneta trasera ni para quitar etiquetas del interior de la luneta trasera. Esto puede ocasionar daños en las líneas de la ventanilla térmica que no estarán cubiertos por la garantía.*

Espejo exterior térmico

Nota: *No quite el hielo de los espejos con una espátula ni intente volver a ajustar el cristal del espejo en su lugar si está congelado. Estas acciones podrían ocasionar daños en el cristal y los espejos.*

Nota: *No limpie la carcasa ni el cristal de los espejos retrovisores con productos abrasivos fuertes, combustible u otros productos de limpieza derivados del petróleo.*

Ambos espejos se calientan para quitar el hielo, el vaho y la niebla cuando se enciende la luneta térmica.

FILTRO DE POLEN

El filtro de aire para el habitáculo del vehículo le brinda a usted y a los pasajeros los siguientes beneficios:

- Mejora la comodidad de conducción al reducir la concentración de partículas.
- Mejora la limpieza del compartimento interior.

- Protege los componentes del climatizador de los depósitos de partículas.
- Reduce los olores desagradables y los contaminantes (en vehículos equipados con filtros de olor).

El filtro de aire para el habitáculo se encuentra detrás de la guantera.

Reemplace el filtro de manera regular.

Asegúrese de tener siempre instalado un filtro de aire para el habitáculo.

Esto evita que objetos extraños ingresen al sistema.

Poner el sistema en funcionamiento sin un filtro podría provocar que el sistema se deteriore o dañe.

MODO CORRECTO DE SENTARSE

AVISOS

 No recline demasiado el respaldo del asiento ya que esto podría causar que el ocupante se deslice por debajo del cinturón de seguridad, lo que provocaría graves lesiones en caso de choque.

 Sentarse incorrectamente, fuera de posición o con el respaldo del asiento demasiado reclinado puede provocar lesiones graves o la muerte en caso de choque. Siempre siéntese derecho contra el respaldo del asiento y con los pies en el piso.

 No coloque objetos más altos que el respaldo del asiento para reducir el riesgo de lesiones graves en caso de choque o durante un frenado brusco.

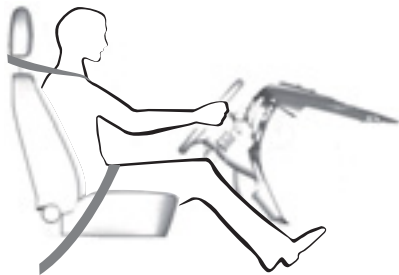

E68595

Cuando se los usa correctamente, el asiento, el apoyacabeza, el cinturón de seguridad y los airbags proporcionan una protección óptima en caso de choque.

Recomendamos que siga estas pautas:

- Siéntese derecho con la base de la columna lo más atrás posible.
- No recline el respaldo del asiento más de 30 grados.
- Ajuste el apoyacabeza de forma que la parte superior quede al mismo nivel que la parte superior de la cabeza y lo más adelante posible. Asegúrese de permanecer cómodo.
- Mantenga una distancia suficiente con respecto al volante. Recomendamos un mínimo de 10 pulgadas (25 centímetros) entre el esternón y la cubierta del airbag.
- Sujete el volante con los brazos ligeramente doblados.
- Doble las piernas ligeramente para que pueda pisar los pedales hasta el fondo.
- Coloque la sección superior de la correa del cinturón de seguridad en la parte central del hombro, y la sección inferior bien ajustada cruzando la parte baja de las caderas.

Asegúrese de que la posición de conducción sea cómoda y que pueda mantener el control total del vehículo.

APOYACABEZAS

AVISOS

 Levante el apoyacabeza trasero cuando el asiento trasero esté ocupado por un pasajero.

 No debe quitar los apoyacabezas delanteros cuando los asientos delanteros estén ocupados.

Asientos

Ajuste de los apoyacabezas

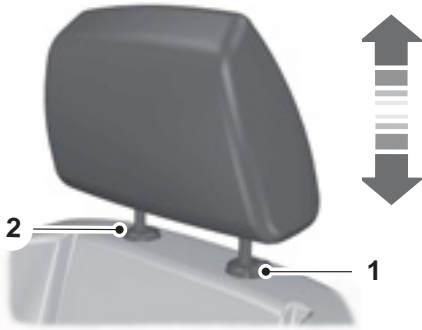

E140447

Ajuste el apoyacabeza de manera que la parte superior quede nivelada con la parte superior de su cabeza.

Elevación del apoyacabeza:

Tire hacia arriba el apoyacabeza hasta que se trabe a una altura adecuada.

Bajada del apoyacabeza

Presione el botón 1 de bloqueo y presione el apoyacabeza hacia abajo hasta que se trabe a una altura adecuada.

Desmontaje de los apoyacabezas

Apoyacabezas delanteros

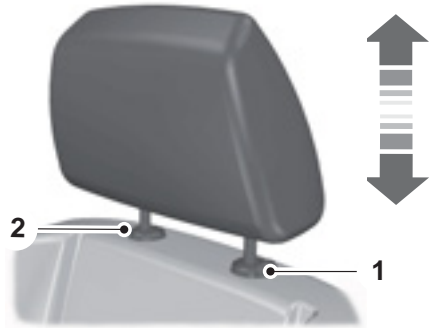

E140447

Tire para mover el apoyacabeza hacia arriba. Presione el botón 1 de bloqueo y al mismo tiempo, libere la traba 2 de retención con una herramienta adecuada. Tire el apoyacabeza hacia arriba, hasta que se libere del respaldo.

Apoyacabezas laterales traseros



E151804

Tire para mover el apoyacabeza hacia arriba. Presione el botón 1 de bloqueo para bajar o quitar el apoyacabeza.

Asientos

ASIENTOS DE AJUSTE MANUAL

AVISOS

 Utilice fundas de asiento diseñadas para asientos con airbags laterales. Haga que un Concesionario Ford las instale.

 No ajuste el asiento del conductor cuando el vehículo esté en movimiento.

Nota: Las fundas de los asientos de su vehículo, que son parte del paquete de equipamiento especial, se pueden lavar sin necesidad de quitarlas.

Nota: Las fundas de los asientos no requieren modificaciones y están diseñadas para adaptarse a las características y los sistemas de seguridad del asiento. Si necesita quitar las fundas del asiento e instalar nuevas, consulte a un Concesionario Ford autorizado.

Avance y retroceso del asiento



E226582

AVISOS

 Asegúrese de que el asiento del conductor se bloquee completamente en su lugar moviéndolo hacia atrás y hacia delante.

 No mueva los asientos delanteros demasiado cerca del cuadro de instrumentos.

Asientos

Cómo ajustar el soporte lumbar



E226583

Ajuste de la altura del asiento del conductor



E226584

Asientos



Ajuste de inclinación



E226585

ASIENTOS DE AJUSTE ELÉCTRICO

AVISOS

-  Utilice fundas de asiento diseñadas para asientos con airbags laterales. Haga que un Concesionario Ford las instale.
-  No ajuste el asiento del conductor cuando el vehículo esté en movimiento.
-  No coloque cargas u objetos detrás del respaldo del asiento antes de colocarlo en la posición original.

Nota: Las fundas de los asientos de su vehículo, que son parte del paquete de equipamiento especial, se pueden lavar sin necesidad de quitarlas.

Nota: Las fundas de los asientos no requieren modificaciones y están diseñadas para adaptarse a las características y los sistemas de seguridad del asiento. Si necesita quitar las fundas del asiento e instalar nuevas, consulte a un Concesionario Ford autorizado.

Avance y retroceso del asiento



E225568

PELIGRO

-  No mueva los asientos delanteros demasiado cerca del cuadro de instrumentos.

Asientos

Ajuste de la altura del asiento del conductor



Inclinación del asiento



Ajuste de reclinación



ASIENTOS TRASEROS

Nota: Guarde la lengüeta del cinturón de seguridad trasero en los bolsillos que se encuentran a los costados de los asientos traseros para evitar que se muevan cuando no se están usando.

Nota: Las fundas de los asientos del vehículo, que son parte del paquete de equipamiento especial, se pueden lavar sin necesidad de quitarlas.

Nota: Las fundas de los asientos no requieren modificaciones y están diseñadas para adaptarse a las características y los sistemas de seguridad del asiento. Si necesita quitar las fundas del asiento e instalar unas nuevas, visite un Concesionario Ford autorizado.

Asientos

Abatimiento del asiento

Doble cabina

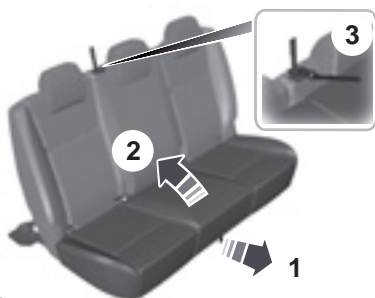

E133361

Rebatimiento del asiento

Nota: La correa de sujeción del asiento se debe guardar en el bolsillo correspondiente.

Abatimiento del respaldo

Doble cabina

AVISOS



Al rebatir los respaldos, tenga cuidado de no apretar sus dedos entre el respaldo y la estructura del asiento.



No utilice la superficie trasera del respaldo del asiento trasero como piso de carga.



No retire el pestillo y pliegue el respaldo cuando el asiento esté plegado.

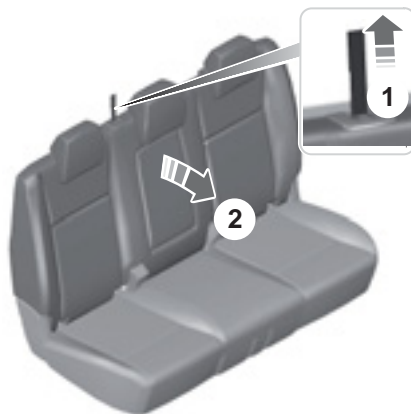

E131744

1. Levante la correa de liberación.
2. Empuje el respaldo hacia adelante.

Rebatimiento del respaldo

Doble cabina

AVISOS



Cuando rebata los respaldos a su posición normal, asegúrese de que los cinturones de seguridad queden a la vista de los pasajeros y no detrás del asiento.



Asegúrese de que los asientos y los respaldos estén bien asegurados y completamente enclavados en los dispositivos de bloqueo.

Tomacorrientes auxiliares

Tomacorriente CC de 12 volts

PELIGRO



El uso incorrecto del tomacorriente CC de 12 voltios puede causar daños no cubiertos por la garantía y provocar un incendio o lesiones graves.

Nota: Si se usa el botón cuando el vehículo no está en marcha, la batería se descargará. Es posible que no haya electricidad suficiente para volver a encender el vehículo.

Nota: Cuando activa el encendido, puede usar el tomacorriente para alimentar dispositivos de 12 voltios con una capacidad nominal máxima de corriente de 15 amperes.

Luego de desactivar el encendido, el suministro eléctrico funciona por un lapso de 75 minutos como máximo.

Nota: No inserte objetos que no sean el enchufe de un accesorio en el tomacorriente. Esto daña el tomacorriente y quema el fusible.

Nota: No cuelgue del enchufe ningún tipo de accesorio ni soporte de accesorio.

Nota: No use los tomacorrientes con más capacidad que la del vehículo de 12 volts de CC o 150 watts, o podría quemarse un fusible.

Nota: El uso incorrecto del tomacorriente puede provocar daños que la garantía no cubre.

Nota: Mantenga siempre cerradas las tapas de los tomacorrientes cuando no estén en uso.

Haga funcionar el motor para usar la capacidad máxima del tomacorriente.

Para evitar que la batería del vehículo se descargue:

- No use el tomacorriente más de lo necesario cuando el motor no está en marcha.
- No deje dispositivos conectados durante la noche o cuando el vehículo esté estacionado (P) durante períodos largos.

Ubicaciones

Se pueden encontrar los tomacorrientes en las siguientes ubicaciones:

- En el cuadro de instrumentos sobre los posavasos.
- en la parte trasera de la consola central.
- En el área de carga trasera.

Compartimentos guardaobjetos

POSAVASOS

PELIGRO

 No coloque bebidas calientes en los portavasos cuando el vehículo esté en movimiento.

Coloque los elementos en el portavasos con cuidado, incluidas las bebidas calientes que podrían derramarse, ya que podrían soltarse si frena bruscamente, acelera o colisiona.

Posavasos de consola central - Tipo 1



E132722

Posavasos de consola central - Tipo 2



E132723

Posavasos de asiento trasero (si está equipado)

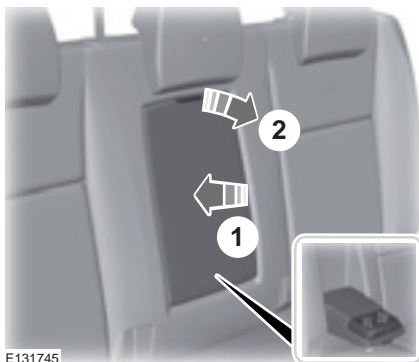

E131745

- 1 Empuje la base del asiento.
- 2 Tire de la pestaña.

Compartimentos guardaobjetos

GUANTERA



E223956

La guantera se encuentra en el cuadro de instrumentos del lado del pasajero. La guantera se abre con la manija del pestillo.

Guantera con seguro



E223957

La guantera se puede trabar con la llave de encendido. Para trabarla, cierre la guantera, luego inserte la llave de encendido en el seguro de la guantera y gírela hacia la derecha. Quite la llave.

Para destrabarla, cierre la guantera, luego inserte la llave de encendido en el seguro de la guantera y gírela hacia la izquierda. La guantera se abrirá normalmente con la manija del pestillo.

CONSOLA CENTRAL

Coloque los elementos en el portavasos con cuidado, incluidas las bebidas calientes que podrían derramarse, ya que podrían soltarse si frena bruscamente, acelera o colisiona.

Las funciones disponibles de la consola incluyen:

- Portavasos delanteros. Véase **Posavasos** (página 126).
- Tomacorrientes auxiliares. Véase **Tomacorrientes auxiliares** (página 125).
- Centro multimedia. Véase **Puertos de multimedia** (página 300).

Apoyabrazos en la consola central (si está equipado)



E20772

Compartimentos guardaobjetos

COMPARTIMENTO REFRIGERADO



E32773

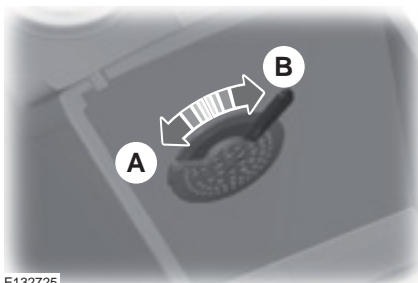

E132725

- A Abrir.
- B Cerrar.

CONSOLA DEL TECHO

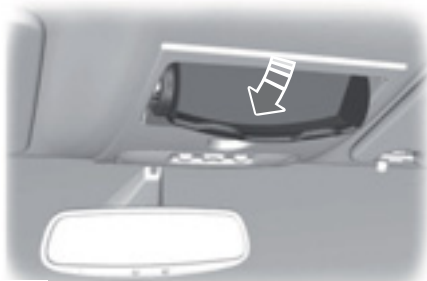

E75193

Presione cerca del borde posterior de la tapa para abrirla.

PORTALENTES

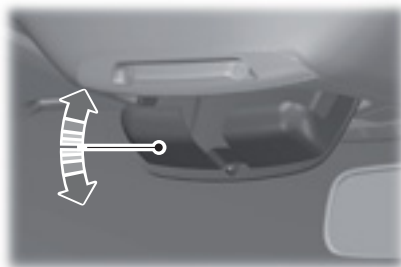

E217253

Debe ubicar los lentes en el portaleses con las lentes hacia abajo, como se muestra en la imagen. De lo contrario, las lentes podrían caerse cuando se abra el portaleses.

Compartimentos guardaobjetos

APOYABRAZOS DEL ASIENTO TRASERO

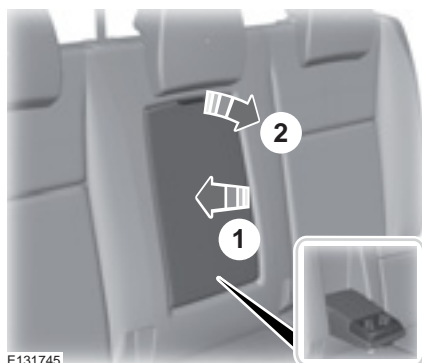

E131745

1. Presione el apoyabrazos en el respaldo y manténgalo así.
2. Tire de la correa y abra el apoyabrazos.

Arranque y parada del motor

INFORMACIÓN GENERAL

AVISOS

 La marcha lenta a velocidades altas del motor puede producir temperaturas muy altas en el motor y en el sistema de escape, lo que significa riesgo de incendio y otros daños.

 No estacione, ni deje en marcha lenta ni conduzca el vehículo sobre pasto seco u otras superficies secas. El sistema de emisión de gases calienta el compartimiento del motor y el sistema de escape, lo cual crea riesgo de incendio.

 No arranque el motor en un garaje cerrado ni en otras áreas cerradas. Los gases de escape pueden ser tóxicos. Siempre abra la puerta del garaje antes de arrancar el motor.

 Si huele gases de escape dentro del vehículo, llévelo a un Concesionario Ford para que lo revise de inmediato. No conduzca el vehículo si percibe olor a gases de escape.

Si desconecta la batería, el vehículo puede exhibir características de manejo inusuales por aproximadamente 10 km después de volver a conectarlo. Esto se debe a que el sistema de control del motor se debe realinear con el motor. Puede ignorar cualquier característica de manejo inusual durante este período.

Al encender el motor, evite pisar el acelerador antes y durante la operación. Use el acelerador sólo cuando tenga dificultad para arrancar el motor.

INTERRUPTOR DE ENCENDIDO



E72128

Nota: *Asegúrese de que la llave esté limpia antes de introducirla en algún cilindro de seguro.*

0 (desconectado): el encendido está en OFF.

Nota: *Cuando gire el encendido a OFF y salga del vehículo, no deje la llave puesta en el encendido. Esto podría hacer que la batería del vehículo se descargue.*

I (accesorios): permite el uso de accesorios eléctricos, como la radio, aunque el motor no esté en marcha.

Nota: *No deje el encendido demasiado tiempo en esta posición a fin de evitar pérdidas de la carga de la batería.*

II (encendido): todos los circuitos eléctricos funcionan. Las luces y los indicadores de advertencia se encienden.

III (arranque): pone en marcha el motor. Suelte la llave tan pronto como arranque el motor.

Arranque y parada del motor

BLOQUEO DEL VOLANTE

PELIGRO



Revise siempre que el bloqueo del volante de dirección esté desactivado antes de intentar mover el vehículo. Si no lo desactiva, puede producirse un choque.

Para trabar el volante:

1. Retire la llave del encendido.
2. Gire ligeramente el volante para activar la traba.

Desbloqueo del volante de dirección

Vehículos con transmisión automática

Active el encendido o presione el pedal del freno.

Vehículos con transmisión manual

Gire el encendido a ON.

ARRANQUE DE UN MOTOR NAFTA

Nota: *Sólo puede hacer funcionar el motor de arranque durante un lapso de tiempo limitado (por ejemplo, 10 segundos). La cantidad de intentos de arranque se limita a seis, aproximadamente. Si se supera este límite, el sistema no le permitirá intentar arrancar el vehículo nuevamente hasta que haya transcurrido un lapso de tiempo determinado (por ejemplo, 30 minutos).*

Motor frío o caliente

Vehículos con transmisión manual

Nota: *No toque el pedal del acelerador.*

Nota: *Si suelta el pedal del embrague cuando se está poniendo en marcha el motor, es posible que se detenga el giro del motor y vuelva a la posición de encendido.*

1. Presione a fondo el pedal del embrague.
2. Ponga en marcha el motor.

Vehículos con transmisión automática

Nota: *No toque el pedal del acelerador.*

Nota: *Si suelta el pedal del freno cuando se está poniendo en marcha el motor, es posible que se detenga el giro del motor y vuelva a la posición de encendido.*

1. Mueva la palanca de cambios a la posición estacionamiento (P) o punto muerto (N).
2. Presione a fondo el pedal del freno.
3. Ponga en marcha el motor.

Todos los vehículos

Si el motor no arranca, espere un momento e inténtelo de nuevo.

Si el motor no arranca después de tres intentos, espere 10 segundos y siga el procedimiento de motor ahogado.

Si tiene problemas para arrancar el motor cuando la temperatura está por debajo de los -25°C, presione el pedal del acelerador hasta la mitad de la trayectoria y vuelva a intentarlo.

Motor ahogado

Vehículos con transmisión manual

1. Presione a fondo el pedal del embrague.
2. Presione a fondo el pedal del acelerador y manténgalo allí.
3. Ponga en marcha el motor.

Arranque y parada del motor

Vehículos con transmisión automática

1. Mueva la palanca de cambios a la posición estacionamiento (P) o punto muerto (N).
2. Presione a fondo el pedal del acelerador y manténgalo allí.
3. Presione a fondo el pedal del freno.
4. Ponga en marcha el motor.

Todos los vehículos

Si el motor no arranca, repita el procedimiento de motor frío o caliente.

Velocidad de marcha lenta después del arranque

La velocidad de marcha lenta del motor después del arranque varía conforme a la temperatura del motor.

La velocidad de marcha lenta aumenta automáticamente cuando el motor está frío, para calentar el convertidor catalítico. Esto mantiene las emisiones del vehículo en el mínimo absoluto.

La velocidad de marcha lenta descenderá suavemente al nivel normal a medida que el convertidor catalítico tome temperatura.

ARRANQUE DE UN MOTOR DIESEL

Motor frío o caliente

Todos los vehículos

Nota: Cuando la temperatura se encuentra por debajo de los -15°C , es posible que deba hacer girar el motor durante 10 segundos.

Nota: Sólo puede hacer funcionar el motor de arranque durante un lapso de tiempo limitado.

Nota: Después de una cantidad limitada de intentos para poner en marcha el motor, el sistema no le permitirá intentar nuevamente hasta que haya transcurrido un lapso de tiempo determinado; p. ej., 30 minutos.



Active el encendido y espere hasta que el indicador de la bujía de precalentamiento se apague.

Vehículos con transmisión manual

Nota: No toque el pedal del acelerador.

Nota: Si suelta el pedal del embrague cuando se está poniendo en marcha el motor, el giro del motor se detendrá y volverá a la posición de encendido.

1. Presione a fondo el pedal del embrague.
2. Ponga en marcha el motor.

Vehículos con transmisión automática

Nota: No toque el pedal del acelerador.

Nota: Si suelta el pedal del freno cuando se está poniendo en marcha el motor, el giro del motor se detendrá y volverá a la posición de encendido.

1. Mueva la palanca de cambios a la posición estacionamiento (P) o punto muerto (N).
2. Presione a fondo el pedal del freno.
3. Ponga en marcha el motor.

El motor no arranca

Vehículos con transmisión manual

Si el motor no gira cuando se presiona a fondo el pedal del embrague y la llave de encendido se gira a la posición **III**.

1. Presione a fondo los pedales del embrague y el freno.
2. Gire la llave de encendido a la posición **III** hasta que el motor arranque.

Arranque y parada del motor

FILTRO DE PARTÍCULAS DIESEL

El filtro forma parte del sistema de reducción de emisiones de su vehículo. Este filtra las partículas diesel dañinas (hollín) de los gases de escape.

Regeneración

PELIGRO



No estacione ni deje el vehículo en marcha sobre hojas secas, pasto seco u otros materiales

combustibles. El proceso de regeneración hace que la temperatura de los gases de escape sea muy alta y el escape irradiará una cantidad considerable de calor durante y después de la regeneración, y tras haber apagado el motor. Esto representa un riesgo potencial de incendio.

Nota: Evite quedarse sin combustible.

Nota: Durante la regeneración a baja velocidad o con el motor en ralentí, es posible que sienta un olor a metal caliente o escuche el sonido de un clic metálico. Esto es normal y se debe a las altas temperaturas que se alcanzan durante la regeneración.

Nota: Puede que escuche cambios en el sonido del motor o del escape durante el proceso de regeneración.

Nota: En ciertas condiciones, el ventilador de enfriamiento del motor puede continuar funcionando durante varios minutos luego de apagar el motor del vehículo. Esto puede suceder a temperaturas ambiente bajas e independientemente de la temperatura del refrigerante del motor, por ejemplo, durante viajes cortos o cuando la temperatura del refrigerante del motor es baja.

El filtro de partículas Diesel de su vehículo requiere regeneración periódica para funcionar correctamente. El vehículo realizará este proceso automáticamente.

Si sus viajes cumplen con alguna de las siguientes condiciones:

- Maneja sólo distancias cortas.
- Enciende y apaga el motor con frecuencia.
- Sus viajes implican un alto nivel de aceleración y desaceleración.

Debe realizar viajes ocasionales bajo las siguientes condiciones para ayudar al proceso de regeneración:

- Conduzca el vehículo en condiciones más favorables, como a velocidades más altas durante la conducción normal, en una ruta o autopista durante un mínimo de 20 minutos. Si durante este viaje se realizan paradas breves, el proceso de regeneración no se verá afectado.
- Evite dejar el motor en marcha durante largos períodos, respete siempre los límites de velocidad y tenga en cuenta el estado del camino.
- No apague el encendido.
- Seleccione una marcha apropiada para lograr mantener el régimen del motor entre las 1500 y las 3000 RPM.

DESCONEXIÓN DEL MOTOR

Vehículos con turbocompresor

PELIGRO



No apague el motor cuando esté funcionando a alta velocidad. Si lo hace, el turbocompresor continuará funcionando después de que la presión de aceite del motor haya bajado a cero. Esto causará un desgaste prematuro del cojinete del turbocompresor.

Arranque y parada del motor

Suelte el pedal del acelerador. Espere hasta que el motor haya alcanzado la velocidad de ralentí y luego apáguelo.

Nota: *Los vehículos con motor Diesel realizan el ciclo de limpieza de la veleta del turbocompresor cuando el motor está apagado. La estrategia del ciclo de limpieza consta de 3 barridos completos en el mecanismo de geometría variable del turbocompresor, para eliminar el hollín generado por la combustión del combustible. Estos movimientos producen un silbido característico que proviene del compartimiento del motor y no causan ningún problema funcional al motor.*

Combustible y carga de combustible

PRECAUCIONES DE SEGURIDAD

AVISOS



No llene en exceso el tanque de combustible. La presión en un tanque excesivamente lleno puede causar fugas y aumentar las probabilidades de derrame de combustible e incendio.



El sistema de combustible podría estar bajo presión. Si escucha un silbido cerca de la tapa del depósito de combustible, no vuelva a cargar combustible hasta que el sonido se detenga. De lo contrario, el combustible podría derramarse en forma de rocío, y esto puede provocarle heridas graves.



Los combustibles pueden provocar heridas graves o incluso la muerte si no se usan o manipulan de la manera correcta.



El flujo de combustible que pasa a través de la boquilla del surtidor de combustible puede producir electricidad estática. Esto puede provocar un incendio si está rellenando un recipiente de combustible no conectado a tierra.



El combustible puede contener benceno, que es un agente cancerígeno.



Al cargar combustible, apague siempre el motor y nunca permita la presencia de chispas o llamas cerca de la válvula de llenado del tanque de combustible. Nunca fume ni use el teléfono celular mientras carga combustible. El vapor del combustible es extremadamente peligroso en ciertas condiciones. Evite inhalar gases en exceso.

Tenga en cuenta las siguientes recomendaciones al manipular combustible para automóviles:

- Apague todos los materiales para fumar o cualquier llama abierta antes de volver a cargar combustible.
- Siempre apague el vehículo antes de volver a cargar combustible.
- Los combustibles para automóviles pueden ser perjudiciales para la salud o incluso fatales si se los ingiere. Un combustible como la nafta es altamente tóxico y, si se ingiere, puede causar la muerte o lesiones permanentes. Si ingiere combustible, llame a un médico de inmediato, incluso si no se presentan síntomas inmediatos. Es posible que los efectos tóxicos del combustible no se manifiesten después de varias horas.
- Evite inhalar vapores de combustible. La inhalación excesiva de vapor de combustible de cualquier tipo puede provocar irritación en los ojos y las vías respiratorias. En casos graves, la inhalación excesiva o prolongada de vapor de combustible puede causar enfermedades graves o lesiones permanentes.
- Evite que el combustible entre en contacto con los ojos. Si se salpica combustible en los ojos, quítese los lentes de contacto (si usa), lávese con agua durante 15 minutos y busque atención médica. Si no busca atención médica adecuada, puede sufrir una lesión permanente.

Combustible y carga de combustible

- Los combustibles también pueden ser perjudiciales si se absorben a través de la piel. Si el combustible salpica la piel, la ropa o ambos, quítese la prenda contaminada de inmediato y lávese cuidadosamente con agua y jabón. El contacto reiterado o prolongado de la piel con el combustible o su vapor puede causar irritación en la piel.
- Tenga especial cuidado si está tomando Antabus o cualquier otra forma de disulfiram para tratar el alcoholismo. La inhalación de vapores de nafta puede provocar una reacción adversa, heridas graves o enfermedades. Si el combustible salpica la piel, lave las partes afectadas con agua y jabón de inmediato. Consulte a un médico enseguida si experimenta cualquier tipo de reacción adversa.

CALIDAD DEL COMBUSTIBLE - NAFTA

AVISOS



No mezcle la nafta con aceite, gasoil u otros líquidos. Esto podría causar una reacción química.



No use nafta con plomo ni nafta con aditivos que contengan otros componentes metálicos (por ejemplo, aditivos a base de manganeso). Los componentes metálicos podrían dañar el sistema de emisión de gases.

Nota: *La nafta con plomo causa daño permanente en los sensores del catalizador y de oxígeno que se encuentran en el sistema de escape. Ford no se responsabiliza por los daños causados por el uso de nafta con plomo. Este tipo de daños no está cubierto por la garantía. Si por error cargó nafta con plomo, no encienda el motor y comuníquese con un Concesionario Ford de inmediato.*

Nota: *No use nafta con aditivos que contengan componentes metálicos, incluido el manganeso. Los estudios indican que estos tipos de aditivos deterioran los componentes del control de emisión de gases. Algunas compañías petroleras utilizan manganeso como aditivo en sus naftas. Corrobore esta información en la estación de servicio antes de recargar combustible.*

Nota: *Le recomendamos que sólo utilice combustible de alta calidad que provenga de una fuente confiable.*

Nota: *Le recomendamos que no use aditivos adicionales u otras sustancias de motor para el uso normal del vehículo.*

Use nafta sin plomo de 95 octanos (95 RON).

Su vehículo está preparado para funcionar con mezclas de etanol de hasta un 10 % (E10).

Nota: *Use como mínimo nafta grado 2, que cumpla con la regulación de la Secretaría de Energía.*

Combustible y carga de combustible

CALIDAD DEL COMBUSTIBLE - DIESEL

PELIGRO



No mezcle querosene, parafina, aceite, nafta u otros líquidos con el Diesel. Esto puede causar una reacción química y daños al motor que no están cubiertos por la garantía del vehículo.

Su vehículo está preparado para funcionar con mezclas de biodiesel de hasta un 10 % (B10).

La mayoría de los combustibles Diesel contienen biodiesel. No llene el tanque con combustible que contenga biodiesel con mezclas superiores al 10 %.

Use combustible de calidad de acuerdo con las especificaciones locales:

País	Calidad de combustible
Argentina	Grado 3
Bolivia	-
Brasil	S10
Chile	A1
Paraguay	S 50
Perú	Diesel B5 S 50
Uruguay	Gasoiil 50 S

Nota: Se recomienda utilizar únicamente combustible de alta calidad, sin aditivos u otras sustancias para el motor.

Nota: Se recomienda no usar aditivos adicionales para evitar la acumulación de cera en el combustible.

Almacenamiento prolongado

Si piensa guardar el vehículo sin usarlo durante un mes o más, le recomendamos que cambie el combustible en el tanque de combustible antes de usar el vehículo nuevamente. Siempre que sea posible encienda el motor del vehículo durante 15 minutos como mínimo cada 15 días. De otro modo, consulte a un Concesionario Ford.

BAJO NIVEL DE COMBUSTIBLE

Evite quedarse sin combustible. Esto podría generar efectos adversos en las piezas del tren motriz.

Si se queda sin combustible:

- Es posible que deba encender y apagar el vehículo varias veces después de agregar combustible para permitir que el sistema bombee el combustible desde el tanque hasta el motor. Al volver a arrancar, el tiempo de giro tardará unos segundos más de lo normal. El tiempo de giro será mayor que lo normal.
- Por lo general, agregar 4 L de combustible es suficiente para que el motor vuelva a arrancar. Si el vehículo se queda sin combustible en una pendiente pronunciada, podría necesitar más de 4 L.

Característica de protección contra el agotamiento de combustible

Su vehículo cuenta con un sistema de protección contra el agotamiento de combustible para evitar que se dañe el motor.

Cuando la distancia predeterminada después de la **Autonomía** sea de cero, el vehículo entrará en modo de falla del motor y se apagará.

Combustible y carga de combustible

Antes de reiniciar la función, cargue el tanque de combustible con un mínimo de 4 L de gasoil.

Reinicie la función de protección contra el agotamiento de combustible con los pasos siguientes:

1. Inserte la llave de encendido y gírela a la posición **II** (Encendido).
2. Mantenga la llave en esa posición por 20 segundos y vuelva a la posición **O** (Apagado).
3. Repita estos pasos tres veces para completar el procedimiento de reinicio.

Carga de un recipiente de combustible portátil

Siga las instrucciones que se encuentran a continuación para evitar que se acumulen cargas electroestáticas al llenar recipientes de combustible que no están conectados a tierra:

- Use solamente un recipiente de combustible aprobado para transferir combustible al vehículo. Coloque el contenedor en el suelo durante la recarga.
- No llene un recipiente de combustible mientras éste se encuentre dentro del vehículo (incluida el área de carga).
- Mantenga la boquilla del surtidor de combustible en contacto con el recipiente mientras lo llena.
- No use un dispositivo que mantenga la palanca de la boquilla del surtidor de combustible en la posición de llenado.

CATALIZADOR

PELIGRO



No estacione ni deje el vehículo en marcha sobre hojas secas, pasto seco u otros materiales combustibles. El escape irradiará una cantidad considerable de calor durante el funcionamiento y después de que haya apagado el motor. Esto representa un riesgo potencial de incendio.

Conducción con convertidor catalítico

AVISOS



Evite quedarse sin combustible.



No haga girar el motor por mucho tiempo.



No haga funcionar el motor cuando alguno de los cables de bujía esté desconectado.



No arranque el vehículo empujándolo o remolcándolo. Use cables puente para batería. Véase **Arranque con cables de emergencia** (página 192).



No apague el encendido durante la conducción.

CARGA DE COMBUSTIBLE

AVISOS



No llene en exceso el tanque de combustible. La presión en un tanque excesivamente lleno puede causar fugas y aumentar las probabilidades de derrame de combustible e incendio.





No extraiga la boquilla del surtidor de combustible de su posición de totalmente insertada cuando recargue combustible.

Combustible y carga de combustible

AVISOS

 No intente arrancar el motor si llenó el tanque de combustible con el combustible incorrecto. Esto puede generar daños al motor que no están cubiertos por la garantía del vehículo. Haga que revisen el vehículo inmediatamente.

 Si utiliza una pistola de rocío de alta presión para lavar el vehículo, sólo rocíe la tapa del tanque de combustible brevemente, a una distancia de no menos de 20 cm.

 Espere al menos 10 segundos antes de quitar la boquilla del surtidor para que los residuos de combustible se drenen hacia el tanque.

 Deje de recargar combustible después de que la boquilla del surtidor se cierre por segunda vez.

Si no sigue estas indicaciones, el combustible adicional llenará el espacio de expansión en el tanque de combustible, lo que podría ocasionar un desborde de combustible.

Vehículos con recarga de combustible sin tapón

PELIGRO

 No intente abrir el sistema de combustible sin tapón con objetos extraños. Esto puede dañar el sistema de combustible y el sellado y provocar lesiones personales.

Nota: Su vehículo no cuenta con tapón de llenado de combustible.

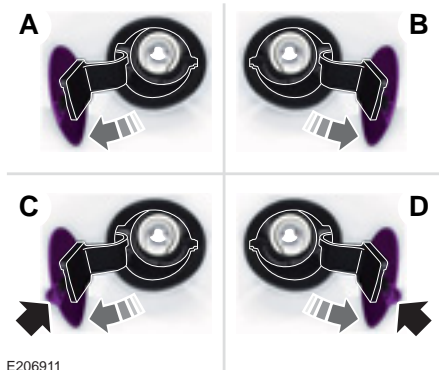

E206911

- A Tipo 1- Lado izquierdo: presione la tapa de llenado del tanque de combustible para abrirla.
 - B Tipo 1- Lado derecho: presione la tapa de llenado del tanque de combustible para abrirla.
 - C Tipo 2- Lado izquierdo: tire de la tapa de llenado del tanque de combustible para abrirla.
 - D Tipo 2- Lado derecho: tire de la tapa de llenado del tanque de combustible para abrirla.
1. Abra completamente la tapa de llenado del tanque de combustible hasta que se active.

Combustible y carga de combustible

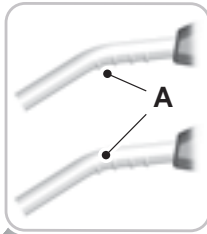

Nota: Si sostiene la boquilla del surtidor de combustible en la posición A durante la recarga de combustible podría verse afectado el flujo de combustible, y la boquilla del surtidor podría detenerse antes de que el tanque de combustible esté lleno.

3. Sostenga la boquilla del surtidor en la posición B cuando cargue combustible.

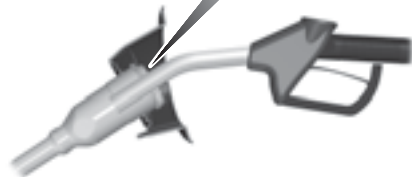

E139202

Nota: Al insertar la boquilla del surtidor de combustible del tamaño correcto, se abrirá un inhibidor cargado por resorte.

2. Inserte la boquilla del surtidor de combustible hasta la primera muesca de la boquilla A. Manténgala apoyada sobre el revestimiento de la abertura del tubo de llenado del tanque de combustible.

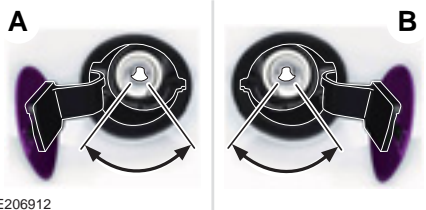

E206912

4. Accione la boquilla del surtidor de combustible dentro de la zona mostrada.

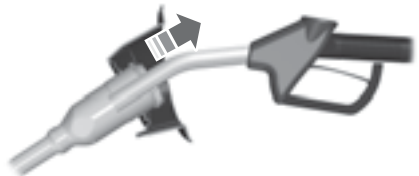

E119081

5. Eleve ligeramente la boquilla del surtidor y, luego, extráigala lentamente.

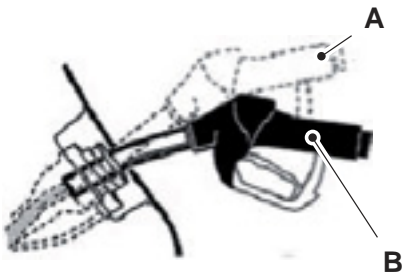

E139203

Combustible y carga de combustible

Vehículos con tapón de depósito de combustible

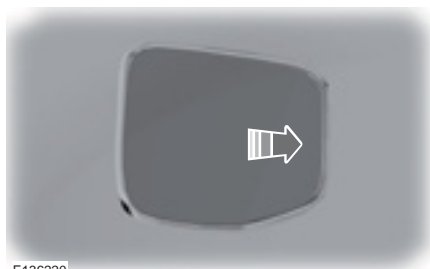

1. Presione la tapa de carga de combustible para abrirla.

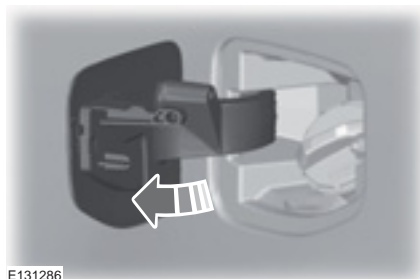

2. Abra completamente la tapa de llenado del tanque de combustible hasta que se active.
3. Gire el tapón de llenado de combustible hacia la izquierda y retírela.

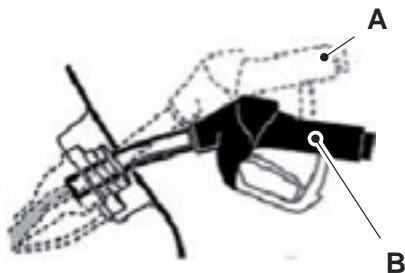

Nota: Si sostiene la boquilla del surtidor de combustible en la posición A durante la recarga de combustible podría verse afectado el flujo de combustible, y la boquilla del surtidor podría detenerse antes de que el tanque de combustible esté lleno.

4. Sostenga la boquilla del surtidor en la posición B cuando cargue combustible.

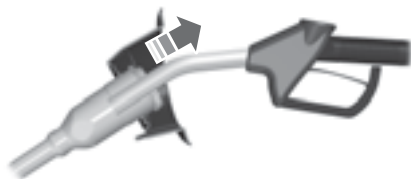

5. Eleve ligeramente la boquilla del surtidor, y luego, extráigala lentamente.
6. Inserte el tapón de combustible, gírelo hacia la derecha hasta que haga clic.
7. Cierre y presione la tapa del depósito de combustible para asegurarla.

Nota: Si debe reemplazar el tapón de llenado de combustible, sólo use el tapón diseñado para su vehículo. Si no se usa el tapón del depósito de combustible correcto de Ford, la garantía del cliente por cualquier daño al vehículo puede quedar anulada.

Combustible y carga de combustible

CONSUMO DE COMBUSTIBLE

Nota: *La cantidad de combustible utilizable en la reserva de vacío varía y no se puede confiar en ella para aumentar la autonomía. Al recargar combustible en el vehículo después de que el indicador de combustible señale vacío, es posible que no pueda llenar la cantidad total de combustible con respecto a la capacidad completa del tanque de combustible debido a que aún queda combustible en la reserva de vacío del tanque.*

La capacidad indicada es la diferencia entre la cantidad de combustible en el tanque lleno y cuando el indicador de combustible señala que está vacío. La reserva de vacío es la cantidad de combustible restante en el tanque luego de que el indicador de combustible señala que está vacío.

Su Concesionario puede aconsejarle cómo mejorar el consumo de combustible.

Llenado del tanque

Para obtener resultados consistentes al llenar el tanque de combustible:

- Apague el motor antes de cargar combustible; el motor en marcha puede resultar en una lectura imprecisa.
- Use el mismo índice de llenado (bajo, medio, alto) cada vez que llene el tanque.
- La capacidad máxima del tanque, durante el llenado, se alcanza cuando el surtidor se corta de forma automática por segunda vez.

Los resultados son más precisos cuando el método de llenado es constante.

Cálculo del consumo de combustible

No calcule el consumo de combustible durante los primeros 1.500 km de conducción (este es el período de asentamiento del motor); se obtendrá una medida más precisa después de 3.000 km. Además, el costo del combustible, la frecuencia de recarga o las lecturas del indicador de combustible no son buenas maneras de medir el consumo de combustible.

1. Llene el tanque de combustible por completo y anote la lectura inicial del odómetro.
2. Cada vez que llene el tanque, anote la cantidad de combustible que agregó.
3. Después de llenar al menos tres a cinco veces el tanque de combustible, llénelo y anote la lectura actual del odómetro.
4. Reste la lectura inicial del odómetro a la lectura actual.
5. Para calcular el consumo de combustible, divida los kilómetros viajados por los litros usados.

Mantenga un registro durante al menos un mes y anote el tipo de conducción (ciudad o ruta). Esto proporciona una estimación precisa del consumo de combustible del vehículo para las condiciones actuales de manejo. Además, mantener registros durante el verano y el invierno muestra la forma en que la temperatura afecta el consumo de combustible. En general, a menor temperatura, menor consumo de combustible.

Caja de cambios

CAJA DE CAMBIOS MANUAL

Selección de la marcha atrás

No cambie a marcha atrás si el vehículo está en movimiento. Esto puede dañar la transmisión.

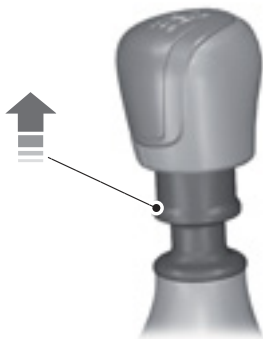

E184729

Levante el anillo cuando cambie a marcha atrás.

CAJA DE CAMBIOS AUTOMÁTICA

PELIGRO



Siempre aplique el freno de mano por completo y asegúrese de mover la palanca de transmisión en estacionamiento (P). Apague el encendido y saque la llave cada vez que baje del vehículo.

Posiciones de la palanca de cambios



E205901

- P Estacionamiento.
- R Marcha atrás.
- N Punto muerto.
- D Conducir.
- S Modo deportivo y transmisión manual.
- S+ Cambio manual ascendente.
- S- Cambio manual descendente.

PELIGRO



Aplique los frenos antes de mover la palanca de selección y manténgalos presionados hasta que esté listo para avanzar.

Nota: El motor frío tiene una velocidad de marcha lenta mayor. Esto aumenta la posibilidad de que su vehículo se mueva cuando haya seleccionado un cambio.

Caja de cambios

Presione el botón en la palanca de cambios para seleccionar marcha atrás (R) y estacionamiento (P).

La posición de la palanca de cambios se mostrará en el cuadro de instrumentos.

Estacionamiento (P)

AVISOS



Mueva la palanca de cambios a estacionamiento (P) sólo cuando el vehículo permanece inmóvil.



Aplique el freno de mano y mueva la palanca de cambios a estacionamiento (P) antes de salir del vehículo. Asegúrese de que la palanca de cambios quede enganchada en posición.

En esta posición, no se transmite energía a las ruedas de tracción y la transmisión está bloqueada. Puede arrancar el motor con la palanca de cambios en esta posición.

Nota: *Para mover la palanca de cambios de la posición estacionamiento (P), pise el pedal del freno con la llave de encendido en la posición II.*

Nota: *Sonará una advertencia sonora si abre la puerta del conductor y no ha movido la palanca de cambios a la posición de estacionamiento (P).*

Nota: *El economizador de batería desactivará la advertencia sonora luego de un tiempo.*

Marcha atrás (R)

AVISOS



Mueva la palanca de cambios a marcha atrás (R) sólo cuando el vehículo esté estacionado y el motor esté en marcha lenta.

AVISOS



Siempre detenga el vehículo antes de sacar la palanca de cambios de la posición marcha atrás (R).

Coloque la palanca de cambios en la posición marcha atrás (R) para poder mover el vehículo hacia atrás.

Punto muerto (N)

En esta posición, no se transmite energía a las ruedas de tracción, pero la transmisión no está bloqueada. Puede arrancar el motor con la palanca de cambios en esta posición.

Directa (D)

Nota: *Los cambios se realizarán cuando la velocidad del vehículo y la del motor sean adecuadas.*

Seleccione directa (D) para cambiar automáticamente a través de las velocidades de avance.

La transmisión cambiará a la marcha adecuada para obtener un rendimiento óptimo basado en la temperatura ambiente, la pendiente del camino, la carga del vehículo y sus comandos.

Modo deportivo y cambio manual

Modo deportivo

Nota: *En el modo deportivo (S), la transmisión funciona normalmente, pero las marchas se seleccionan más rápido y a velocidades del motor más altas.*

Nota: *En el modo deportivo, se mostrará una S en el cuadro de instrumentos.*

Nota: *Cuando remolque cargas pesadas o en terrenos montañosos, se recomienda usar el modo deportivo (S). Esto generará que la temperatura de la transmisión sea menos elevada y que el motor tenga más capacidad de freno.*

Caja de cambios

Para activar el modo deportivo (S), mueva la palanca de cambios de la posición directa (D) hacia el conductor. El modo deportivo (S) permanecerá activo hasta que cambie de velocidad manualmente con + y -.

Transmisión manual

AVISOS



No deje la palanca de cambios en la posición - o + de manera permanente.



La transmisión bajará la marcha cuando la velocidad del motor sea muy baja.



E205902

Sólo puede realizar los cambios de manera manual cuando la palanca de cambios esté en deportivo (S). Mueva la palanca de cambios hacia adelante para bajar la marcha o hacia atrás para subir la marcha.

Cuando el vehículo esté estacionado, sólo puede seleccionar la primera o la segunda velocidad.

El cambio manual es secuencial, por lo que no puede saltar cambios.

La transmisión permanecerá en el cambio seleccionado. Cuando la velocidad del motor sea demasiado baja o esté en punto muerto, la marcha bajará a segunda. La marcha seleccionada aparece en el cuadro de instrumentos. Véase **Información general** (página 79).

Consejos para conducir con transmisión automática

PELIGRO



No deje el motor en marcha lenta por largos períodos de tiempo en directa (D) con los frenos aplicados.

Avance

PELIGRO



No se puede arrancar un vehículo con transmisión automática empujándolo o remolcándolo. Véase

Arranque con cables de emergencia (página 192).

1. Libere el freno de estacionamiento.
2. Suelte el pedal de freno y presione el pedal del acelerador.

Parada

1. Suelte el pedal del acelerador y presione el pedal de freno.
2. Aplique el freno de estacionamiento.
3. Mueva la palanca de cambios a punto muerto (N) o estacionamiento (P).

Caja de cambios

Reducción de velocidad

Presione completamente el pedal del acelerador con la palanca de transmisión en directa (D) para seleccionar la velocidad más baja para un rendimiento óptimo. Suelte el pedal del acelerador cuando ya no necesite reducir la velocidad.

Si el vehículo queda atascado en barro o nieve

Nota: No balancee el vehículo si el motor no está a la temperatura de funcionamiento normal, de lo contrario, podría dañarse la transmisión.

Nota: No balancee el vehículo por más de un minuto, de lo contrario, podrían dañarse la transmisión y los neumáticos o podría sobrecalentarse el motor.

Si el vehículo queda atascado en lodo o nieve, es posible balancearlo para sacarlo alternando entre velocidades de avance y marcha atrás, y haciendo una pausa entre los cambios en un patrón constante. Presione ligeramente el acelerador en cada velocidad.

Palanca de liberación para la posición de estacionamiento de emergencia

AVISOS



No conduzca su vehículo hasta que verifique que las luces de freno funcionan.



Si libera por completo el freno de mano, pero la luz de advertencia del freno continúa encendida, los frenos podrían no estar funcionando correctamente. Consulte a un Concesionario Ford.



E132721

1. Aplique el freno de mano y desactive el encendido antes de realizar este procedimiento.
2. Levante la cubierta en la consola central junto a la palanca de cambios con una herramienta adecuada.
3. Presione el botón de bloqueo de la ranura y al mismo tiempo saque la palanca de cambios de la posición estacionamiento (P).

Nota: Tenga cuidado al abrir la cubierta.

Nota: Si realiza este procedimiento, consulte con un Concesionario Ford tan pronto como sea posible.

Use el botón para mover la palanca de cambios de la posición de estacionamiento (P) en caso de que exista una falla eléctrica o si la batería no tiene carga.

Tracción en las cuatro ruedas

FUNCIONAMIENTO

El sistema de tracción en las cuatro ruedas del vehículo es un sistema temporal que se activa con el interruptor giratorio que se encuentra en el centro de la consola. En el funcionamiento de tracción en las ruedas traseras (**2H**) el torque se aplica en el eje trasero. Cuando gira el interruptor a **4H** o **4L**, el torque se aplica al eje delantero y al trasero, lo que genera la tracción en las cuatro ruedas.

Puede haber más opciones de tracción en las cuatro ruedas disponibles en el panel del interruptor ubicado en la consola central, según el vehículo.

USO DE LA TRACCIÓN EN LAS CUATRO RUEDAS

Nota: Es posible que escuche un clic en el sistema de transmisión cuando cambia rangos, lo cual es normal.



E132692

Tracción en dos ruedas, alto rango (2H)

Se usa para las condiciones normales de manejo y también para condiciones de todoterreno, en terreno seco y nivelado.

Tracción en todas las ruedas, alto rango (4H)

PELIGRO



No use la tracción en todas las ruedas **4H** para condiciones normales de manejo en carretera.

Se usa para manejar en condiciones de todoterreno.

Recomendamos que inspeccione con frecuencia las piezas del chasis del vehículo si el uso de este está destinado a todoterreno.

Nota: La luz indicadora de tracción en todas las ruedas se encenderá cuando el interruptor de transferencia se encuentre en la posición **4H**. Véase **Indicadores y luces de advertencia** (página 72).

Tracción en todas las ruedas, bajo rango (4L)

PELIGRO



No use la tracción en todas las ruedas **4L** para condiciones normales de manejo en carretera.

Se usa en condiciones de manejo más extremas en todoterreno, como pendientes pronunciadas.

También se usa cuando es necesario maniobrar a baja velocidad, como cuando atraviesa el lecho pedregoso de un río.

Recomendamos que inspeccione con frecuencia las piezas del chasis del vehículo si el uso de este está destinado a todoterreno.

Tracción en las cuatro ruedas

Nota: Las luces indicadoras de tracción en todas las ruedas de bajo rango **4L** y de tracción en todas las ruedas se encenderán cuando el interruptor de transferencia se encuentre en la posición **4L**. Véase **Indicadores y luces de advertencia** (página 72).

Cambiar entre 2H y 4H

Nota: El cambio a **2H** reactivará todas las funciones de control de estabilidad (ESP).

Puede cambiar entre **2H** y **4H** cuando el vehículo se mueva hasta a 110 km/h, y sólo cuando el pedal del acelerador esté liberado. Durante el cambio, la luz indicadora parpadeará.

Cambiar entre 2H y 4L

Nota: El cambio a **4L** desactivará el control de tracción del motor y el control de estabilidad del remolque, aunque el Control de descenso en pendientes, la Asistencia de arranque en pendientes y el Control de tracción de frenos permanecerán activos.

Nota: El cambio a **2H** reactivará todas las funciones de control de estabilidad (ESP).

1. Detenga el vehículo cuando sea seguro.
2. Pise a fondo el pedal del embrague (transmisión manual).
3. Mueva la palanca de cambios a punto muerto (N) (transmisión automática).
4. Mueva el interruptor de transferencia de **2H** a **4L**, o de **4L** a **2H**.

Durante el cambio, la luz indicadora parpadeará. Si continúa parpadearando, compruebe que se cumplan las condiciones mencionadas.

Cambiar entre 4H y 4L

Nota: El cambio a **4L** desactivará el control de tracción del motor y el control de estabilidad del remolque, aunque el Control de descenso en pendientes, la Asistencia de arranque en pendientes y el Control de tracción de frenos permanecerán activos.

1. Detenga el vehículo cuando sea seguro.
2. Pise a fondo el pedal del embrague (transmisión manual).
3. Mueva la palanca de cambios a punto muerto (N) (transmisión automática).
4. Mueva el interruptor de transferencia de **4H** a **4L**, o de **4L** a **4H**.

Durante el cambio, la luz indicadora parpadeará. Si continúa parpadearando, compruebe que se cumplan las condiciones mencionadas.

Conducción en condiciones especiales en vehículos con tracción en todas las ruedas

Los vehículos con tracción en todas las ruedas son adecuados para la arena, la nieve, el lodo y terrenos irregulares; tienen características de funcionamiento distintas de las de los vehículos convencionales, tanto para caminos normales como para caminos especiales.

Cuando conduzca a baja velocidad fuera de la carretera y en condiciones de cargas altas, use un cambio bajo cuando sea posible. El funcionamiento con cambios bajos maximizará la capacidad de enfriamiento del motor y de la transmisión.

Principios básicos de funcionamiento

Cuando conduzca su vehículo sobre superficies resbaladizas a causa de arena suelta, agua, grava, nieve o hielo, extreme el cuidado.

Tracción en las cuatro ruedas

Si el vehículo sale de la carretera

Si el vehículo se sale de la carretera, disminuya la velocidad y evite frenadas bruscas. Cuando haya disminuido la velocidad, regrese lentamente a la carretera. No gire el volante de dirección muy bruscamente cuando regrese al pavimento.

Puede ser más seguro permanecer fuera del camino y disminuir la velocidad en forma gradual antes de regresar a la carretera. Puede perder el control del vehículo si no disminuye la velocidad o si gira el volante muy bruscamente o de manera abrupta.

A menudo, puede ser menos riesgoso golpear objetos pequeños, como los reflectores de las autopistas, que ocasionarían daños menores al vehículo, que intentar regresar repentinamente a la carretera, lo cual puede provocar que pierda el control del vehículo y este se deslice de lado o se dé vuelta. Recuerde, su seguridad y la seguridad de los demás debe ser su preocupación principal.

Maniobras de emergencia

En una situación de emergencia inevitable en la que sea necesario hacer un viraje brusco y repentino, evite realizar maniobras excesivas con el vehículo (es decir, gire el volante sólo con la rapidez y tanto como sea necesario para evitar la emergencia). Realizar maniobras excesivas causará la pérdida de control del vehículo. Si necesita cambiar la velocidad del vehículo, debe variar lentamente la presión que se aplica al pedal del acelerador o del freno. Evite maniobrar, acelerar o frenar de manera brusca. Esto podría incrementar los riesgos de vuelcos u ocasionar la pérdida del control del vehículo y lesiones personales. Emplee toda la superficie disponible del camino para volver a ubicar el vehículo en una dirección de viaje segura.

Cuando necesite frenar repentinamente debido a una emergencia, evite el derrape de los neumáticos y no intente realizar ningún movimiento brusco con el volante.

Si el vehículo pasa de un tipo de superficie a otra (es decir, de pavimento a grava), responderá de diferente manera ante una maniobra (viraje, aceleración o frenado).

Arena

Cuando conduzca sobre arena, intente mantener las cuatro ruedas en la parte más estable del camino. Seleccione una marcha inferior y conduzca de manera uniforme por el terreno. Presione lentamente el acelerador y evite hacer patinar excesivamente las ruedas.

No conduzca el vehículo en arenas profundas durante un tiempo prolongado. Esto ocasionará que el sistema se sobrecaliente.

Para retomar el funcionamiento, desactive el encendido y deje que el sistema se enfríe por al menos 15 minutos.

Cuando conduzca a baja velocidad en arenas profundas y temperaturas externas elevadas, use un cambio bajo cuando sea posible. El funcionamiento con cambios bajos maximizará la capacidad de enfriamiento del motor y de la transmisión.

Evite conducir a velocidad excesiva, ya que la inercia del vehículo puede jugarle en contra y hacer que el vehículo se atasque al punto de necesitar la ayuda de otro vehículo. Recuerde, usted puede ser capaz de salir marcha atrás por donde entró si procede con cuidado.

Tracción en las cuatro ruedas

Lodo y agua

Lodo

Tenga precaución con los cambios bruscos en la velocidad o dirección del vehículo cuando maneje sobre lodo. Incluso los vehículos con tracción en todas las ruedas pueden perder tracción en el lodo húmedo. Si el vehículo se desliza, gire en la dirección del deslizamiento hasta que vuelva a tener el control del vehículo.

Después de conducir a través de lodo, limpie los residuos adheridos a los ejes rotatorios de la transmisión y los neumáticos. El exceso de lodo adherido a los neumáticos y a los ejes rotatorios de la transmisión produce un desequilibrio que puede dañar las piezas de la transmisión.

Agua

Si debe conducir en superficies cubiertas de agua, hágalo lentamente. La tracción o la capacidad de frenado se pueden ver afectadas.

Cuando conduzca sobre superficies cubiertas con agua, determine la profundidad y evite pasar por aguas cuyo nivel esté por encima de la parte inferior de las llantas. Si el sistema de encendido se moja, es posible que el vehículo se pare.

Luego de haber pasado por superficies cubiertas con agua, siempre pruebe los frenos. Los frenos húmedos no frenan el vehículo del mismo modo que los frenos secos. El secado de los frenos se puede acelerar si avanza lentamente con el vehículo mientras pisa suavemente el pedal del freno.

Nota: Conducir en aguas profundas puede dañar la transmisión. Si el eje delantero o trasero se sumerge en agua, el lubricante del eje y el lubricante de la unidad de transferencia de potencia se deben revisar y cambiar, si es necesario.

Conducir en terrenos montañosos o empinados

Aunque los obstáculos naturales presentes hagan necesario que el avance se produzca en forma diagonal, siempre debe intentar manejar en forma recta, ya sea cuesta arriba o cuesta abajo.

Nota: Evite girar en pendientes o cuestas pronunciadas. El peligro radica en la pérdida de tracción y en la posibilidad de deslizamiento lateral y vuelco del vehículo. Siempre que vaya a conducir en una cuesta, determine de ante mano el camino que va a usar. No conduzca sobre la cima de una cuesta sin antes ver cuáles son las condiciones del otro lado. No conduzca marcha atrás en una cuesta sin la ayuda de alguien que lo guíe.

Al subir una pendiente o cuesta pronunciada, comience en una velocidad de marcha baja en lugar de realizar cambios de marchas descendentes; es decir, desde una velocidad de marcha más alta a una más baja, luego de iniciado el ascenso. Esto reduce la tensión del motor y la posibilidad de que este se pare.

Si el vehículo se para, no intente girar porque podría volcar. Es mejor intentar retroceder hasta un lugar seguro.

Aplique sólo la potencia necesaria para subir la cuesta. El exceso de potencia hará que los neumáticos se deslicen, patinen o pierdan tracción, lo que resulta en la pérdida del control del vehículo.

Tracción en las cuatro ruedas



Realice el descenso de una cuesta en la misma marcha que usaría para subirla a fin de evitar el uso excesivo de los frenos y el sobrecalentamiento de estos. No descienda en punto muerto. Desactive la sobremarcha o mueva la palanca de cambios a un cambio más bajo. Cuando descienda de una cuesta pronunciada, evite frenar de manera brusca ya que puede perder el control del vehículo. Las ruedas delanteras tienen que girar para poder maniobrar el vehículo.

Su vehículo cuenta con frenos antibloqueo, por lo que debe aplicarlos de manera uniforme. No “bombee” el pedal del freno.

Conducción en hielo y nieve

PELIGRO



Si conduce en terreno resbaladizo, donde se necesiten cadenas o cables en los neumáticos, es fundamental que extreme la precaución. Mantenga la velocidad baja, deje mayor distancia de frenado y evite maniobras bruscas para reducir las posibilidades de pérdida de control del vehículo, lo que puede provocar lesiones graves, o incluso, la muerte. Si la parte trasera del vehículo se desliza cuando gira en una curva, gire en la dirección del deslizamiento hasta que vuelva a tener el control del vehículo.

Nota: *El deslizamiento excesivo de los neumáticos puede dañar la transmisión.*

Los vehículos con tracción en todas las ruedas tienen ventajas en el hielo y la nieve, con respecto a los vehículos con tracción en dos ruedas. Sin embargo, pueden patinar como cualquier otro. Si comienza a patinar cuando conduce en carreteras con hielo o nieve, gire el volante de dirección en la dirección del deslizamiento hasta que recupere el control.

Evite los cambios repentinos de potencia o de dirección en la nieve y el hielo. Cuando arranque de cero, presione el acelerador de manera lenta y uniforme.

Evite las frenadas bruscas. Si bien un vehículo con tracción en todas las ruedas puede acelerar mejor en la nieve y el hielo que un vehículo con tracción en dos ruedas, no se detendrá más rápido, pues las cuatro ruedas funcionan para el frenado. No se confíe con las condiciones de carretera.

Asegúrese de dejar suficiente distancia de frenado con respecto a los demás vehículos. Conduzca más lentamente de lo normal y, si puede, use cambios bajos. En situaciones de frenado de emergencia, pise el freno de manera uniforme. Ya que el vehículo cuenta con sistema antibloqueo de frenos para las cuatro ruedas, no bombee el pedal de freno. Véase **Consejos para conducir con frenos antibloqueo** (página 155).

Si el vehículo queda atascado en barro o nieve

Si el vehículo queda atascado en lodo o nieve, es posible balancearlo para sacarlo alternando entre velocidades de avance y marcha atrás, y haciendo una pausa entre los cambios en un patrón constante. Presione ligeramente el acelerador en cada velocidad.

Tracción en las cuatro ruedas

Nota: *No balancee el vehículo si el motor no está a la temperatura de funcionamiento normal, de lo contrario, podría dañarse la transmisión.*

Nota: *No balancee el vehículo por más de un minuto, de lo contrario, podrían dañarse la transmisión y los neumáticos o podría sobrecalentarse el motor.*

Mantenimiento y modificaciones

Los sistemas de suspensión y dirección del vehículo se diseñaron y probaron para proporcionar un desempeño predecible, ya sea con o sin carga. Por este motivo, recomendamos enfáticamente no efectuar modificaciones tales como agregar o quitar piezas (como equipos para subir la altura o barras estabilizadoras) ni usar piezas de repuesto diferentes a las usadas en los equipos originales de fábrica.

Recomendamos que tenga precaución cuando el vehículo esté equipado con cargas o dispositivos altos (como escaleras o portaequipajes). Toda modificación al vehículo que eleve el centro de gravedad puede hacer que el vehículo vuelque como resultado de la pérdida de control del mismo.

No mantener su vehículo de manera correcta podría anular la garantía, aumentar el costo de reparación, disminuir el rendimiento y las capacidades operativas del vehículo, y afectar en forma adversa la seguridad del conductor y los pasajeros. Recomendamos que inspeccione con frecuencia las piezas del chasis del vehículo si el uso de este está destinado a todoterreno.

BLOQUEO DEL DIFERENCIAL ELECTRÓNICO

PELIGRO



No active el sistema en carreteras lisas. Si lo hace, podría causar un desgaste excesivo de los neumáticos y ruido. Use el sistema sólo en una superficie resbaladiza o inestable.

El sistema bloquea las partes derecha e izquierda del eje trasero para formar un único eje sólido. Esto aumenta la tracción de las ruedas traseras en ciertas condiciones.

Presione el botón de bloqueo del diferencial electrónico para activar el sistema.



E214414

El bloqueo del diferencial electrónico se activará y se desactivará cuando los engranajes internos se alineen y no se aplique carga de torque en el diferencial. Para ayudar a la alineación, conduzca en línea recta sin presionar el pedal del acelerador. O si no, conduzca hacia adelante y hacia atrás a baja velocidad mientras mueve el volante de dirección de un lado al otro para lograr que se active el bloqueo del diferencial electrónico.

El sistema hará lo siguiente:

- Se desactivará automáticamente cuando se superen los 40 km/h.
- Se reactivará automáticamente cuando la velocidad no supere los 30 km/h.
- Se desactivará automáticamente cuando se desactive el encendido.

Nota: El sistema se activa cuando la velocidad es inferior a 30 km/h y el pedal del acelerador está liberado.

Nota: El sistema se puede usar en cualquier rango de transmisión (2H, 4H o 4L).

Si selecciona el sistema y la velocidad es superior a 40 km/h, se guarda la solicitud y se activa cuando la velocidad disminuya a 30 km/h. La luz indicadora del bloqueo del diferencial electrónico parpadeará hasta que disminuya la velocidad del vehículo y se active el bloqueo del diferencial, o el conductor deshaga la selección del botón del bloqueo.

Nota: Cuando se activa el sistema, se desactivan las funciones del programa de estabilidad electrónica (ESP), como el control de estabilidad, el control de tracción, el control de descenso en pendientes, la señal de parada de emergencia, la asistencia de arranque en pendientes y el control de estabilidad de remolque; se ilumina el indicador ESP desactivado y se enciende el indicador HDC activado.

Nota: Cuando el sistema de freno antibloqueo esté en funcionamiento, el sistema se desactivará.

INFORMACIÓN GENERAL

Freno de disco

Los frenos de disco húmedos reducen la eficiencia del frenado. Presione suavemente el pedal del freno al salir de un lavadero de autos a fin de eliminar una capa de agua.

Sistema de frenos antibloqueo

PELIGRO



El sistema no lo exime de su responsabilidad de manejar con el debido cuidado y atención.

Este sistema ayuda a mantener el control de la dirección durante detenciones de emergencia al impedir que los frenos se bloqueen.

Anulación de frenos

Si el pedal del acelerador se queda atascado o atrapado, aplique una presión constante y firme al pedal de freno para disminuir la velocidad del vehículo y reducir la potencia del motor.

Si experimenta esta situación:

1. Aplique los frenos y detenga el vehículo de forma segura.
2. Apague el motor.
3. Seleccione estacionamiento (P) (sólo en vehículos con transmisión automática).
4. Aplique el freno de estacionamiento.

Revise el pedal del acelerador en busca de interferencias. Si no encuentra nada y la condición persiste, haga remolcar el vehículo hasta un concesionario.

Inspección de frenos

Debe revisar las pastillas de los discos de frenos para verificar que la cubierta de cada pastilla cuente con la cantidad adecuada del material de fricción, a fin de que su uso sea seguro.

Inspección y verificación

Nota: Las pastillas de los discos se deben reemplazar por ejes. No reemplace una pastilla de freno individual o las pastillas de un disco en un sólo freno.

1. Con una herramienta apropiada, como un espejo de inspección, observe el hoyo de inspección en la parte trasera de cada calibrador de frenos.
2. Revise las pastillas de los discos de freno interiores y exteriores para confirmar que cada cubierta mida 1,5 mm de ancho o más.

Nota: Consulte a su Concesionario Ford autorizado si alguna cubierta mide menos de 1,5 mm de ancho.

Revise cada calibrador de freno y soporte de anclaje en busca de corrosión, desgaste o daño.

Ajuste de desgaste

El ajuste automático del material de fricción del disco de freno durante la aplicación del freno sucede del siguiente modo:

- El pistón se desliza sobre su cilindro para tomar una nueva posición, lo que provoca el desgaste de la pastilla de frenos.
- El calibrador del freno se mueve sobre los clips guía, lo cual provoca el desgaste de la pastilla de frenos.

CONSEJOS PARA CONDUCIR CON FRENO ANTIBLOQUEO

Nota: Cuando el sistema se encuentra en funcionamiento, el pedal de freno vibrará y puede que se desplace más hacia delante. Mantenga presionado el pedal de freno. También es posible que escuche un ruido en el sistema, lo cual es normal.

El sistema de freno antibloqueo no eliminará los riesgos si:

- maneja demasiado cerca del vehículo que se encuentra adelante;
- su vehículo se desliza sobre la superficie;
- dobla demasiado rápido;
- la superficie del camino no se encuentra en buen estado.

FRENO DE ESTACIONAMIENTO

PELIGRO



Siempre aplique por completo el freno de mano y asegúrese de colocar la palanca de cambios en estacionamiento (P). Apague el encendido y saque la llave cada vez que baje del vehículo.

Nota: No presione el botón de liberación mientras tira la palanca del freno de estacionamiento hacia arriba.

Para aplicar el freno de estacionamiento:

1. Presione el pedal de freno de pie firmemente.
2. Tire hacia arriba la palanca de freno de estacionamiento hasta accionarla por completo.

Nota: Si estaciona el vehículo en una pendiente, cuesta arriba, posicione la palanca de cambios en estacionamiento (P) y mueva el volante de dirección en sentido contrario al cordón.

Nota: Si estaciona el vehículo en una pendiente, cuesta abajo, posicione la palanca de cambios en estacionamiento (P) y mueva el volante de dirección hacia el cordón.

Para liberar el freno de estacionamiento:

1. Presione con firmeza el pedal de freno.
2. Tire ligeramente hacia arriba la palanca del freno de estacionamiento.
3. Presione el botón de liberación y empuje la palanca del freno de estacionamiento hacia abajo.

ASISTENCIA DE ARRANQUE EN PENDIENTES

AVISOS



El sistema no sustituye al freno de estacionamiento. Cuando deje el vehículo, aplique siempre el freno de estacionamiento y mueva la palanca de cambios a la posición estacionamiento (P).



Debe permanecer en el vehículo después de activar el sistema.



El sistema permanece activo hasta que se apague la luz de advertencia ESC. En todo momento, usted es responsable de controlar el vehículo, de supervisar el sistema y de intervenir si fuera necesario.



El sistema se desactivará y se encenderá la luz de advertencia ESC si se detecta una falla o si se revoluciona el motor de forma excesiva.

AVISOS



Luego de mover la palanca de transmisión a directa (D) o marcha atrás (R) en los vehículos con transmisión automática, hay una pequeña demora en el sistema de activación de hasta dos segundos.

Este sistema permite mover el vehículo con mayor facilidad cuando se encuentra en una pendiente pronunciada sin necesidad de utilizar el freno de estacionamiento.

Cuando el sistema esté activo, el vehículo permanecerá inmóvil en la pendiente durante dos a tres segundos después de soltar el pedal del freno. Esto permite que tenga tiempo de mover el pie del freno al pedal del acelerador. Los frenos se liberan automáticamente una vez que el motor desarrolle la potencia suficiente para evitar que el vehículo se vaya hacia abajo en la pendiente. Esto es una ventaja cuando se tiene que poner el vehículo en movimiento en una pendiente, (por ejemplo, en una rampa de estacionamiento, en un semáforo o al entrar en marcha atrás a un lugar de estacionamiento empinado).

El sistema se activará automáticamente en cualquier pendiente que potencialmente pueda ocasionar que el vehículo retroceda cuesta abajo.

Nota: *La ayuda de arranque en pendiente está disponible en los vehículos equipados con control electrónico de estabilidad (ESC).*

Uso del sistema de arranque asistido en pendientes

1. Presione el pedal del freno para detener el vehículo por completo. Mantenga presionado el pedal del freno.

2. Si los sensores detectan que el vehículo está en una pendiente, el sistema se activará automáticamente.
3. Cuando retire el pie del pedal del freno, el vehículo se mantendrá en la pendiente, sin irse hacia abajo, durante aproximadamente dos o tres segundos. El tiempo de asistencia se prolongará de modo automático si usted está en el proceso de poner el vehículo en movimiento.
4. Ponga el vehículo en movimiento de la manera normal. Los frenos se liberarán de forma automática.

Activar y desactivar el sistema

Puede activar el sistema sólo bajo las siguientes condiciones:

- El motor está en funcionamiento.
- Todas las puertas están completamente cerradas.
- El freno de estacionamiento está liberado.
- No hay ningún modo de falla activo.
- No está presionado el pedal del acelerador.
- El vehículo está completamente detenido.
- Subida: la palanca de cambios debe estar en la posición de directa (D) en vehículos con transmisión automática y en cualquier posición, excepto marcha atrás (R), en vehículos con transmisión manual.
- Bajada: la palanca de cambios debe estar en marcha atrás (R).

Para desactivar el sistema, realice una de las siguientes acciones:

- Aplique el freno de estacionamiento.
- Abra cualquiera de las puertas.

- Ponga el vehículo en movimiento en una pendiente sin pisar el pedal del freno.
- Espere uno o dos segundos después de quitar el pie del pedal del freno.
- Si el sistema está activo en una marcha de avance, seleccione la marcha atrás.
- Si el sistema está activo en punto muerto, libere el pedal del embrague (vehículos con transmisión manual).
- Si el sistema está activo en marcha atrás, seleccione punto muerto.

Activación y desactivación del sistema

Nota: *Sólo puede activar o desactivar el sistema si el vehículo tiene transmisión manual.*

Nota: *El sistema permanecerá activado o desactivado dependiendo de la última configuración.*

Su vehículo trae esta función activada. Si es necesario, puede desactivar esta función utilizando la pantalla de información. Véase **Información general** (página 79).

Control de tracción

FUNCIONAMIENTO

El sistema de control de tracción ayuda a evitar que las ruedas de transmisión patinen y pierdan tracción.

Si su vehículo patina, el sistema aplica los frenos a las ruedas individuales y, a su vez, de ser necesario, reduce la potencia del motor. Si las ruedas patinan al acelerar sobre superficies resbalosas o poco compactas, el sistema reduce el poder del motor para aumentar la tracción.

El control de estabilidad permanecerá encendido incluso si apaga el control de tracción.

USO DEL CONTROL DE TRACCIÓN

El control de tracción forma parte del sistema de control de estabilidad.

Nota: *El sistema se activa automáticamente cada vez que activa el encendido.*

Nota: *El cambio a **4L** desactivará el control de tracción del motor, pero el control de tracción de frenos permanecerá activo.*

En ciertas situaciones, por ejemplo, si su vehículo está atrapado en la nieve o el lodo, puede ser útil desactivar el sistema, ya que eso permite que las ruedas giren con toda la potencia del motor.

El control de tracción es una característica mejorada del sistema de control de estabilidad y detecta automáticamente si las ruedas patinan al acelerar. Si esto sucede, el sistema aplica los frenos del vehículo en cada rueda, de forma individual y, si es necesario, disminuye la potencia del motor.

Nota: *El cambio a **4x4 Bajo** desactiva el control de tracción del motor, pero el control de tracción de frenos permanece activo.*

Para desactivar el control de tracción, Véase **Uso del control de estabilidad** (página 159).

Control de estabilidad

FUNCIONAMIENTO

Control electrónico de estabilidad

PELIGRO



El sistema no lo exime de su responsabilidad de manejar con el debido cuidado y atención. No hacerlo podría provocar la pérdida de control del vehículo, lesiones personales o la muerte.

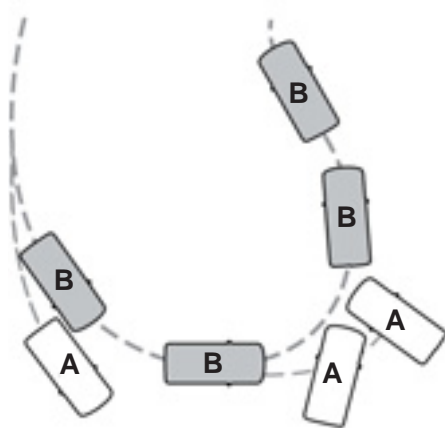

E72903

- A Sin ESC.
- B Con ESC.

El sistema permite mantener la estabilidad cuando el vehículo comienza a deslizarse fuera de la ruta deseada. El sistema realiza esto al frenar individualmente las llantas y reducir la torsión del motor según se necesite.

El sistema también proporciona una mejor función del control de tracción al reducir la torsión del motor si las llantas patinan al acelerar. Esto mejora la capacidad de tracción en caminos resbalosos o superficies flojas, y mejora el confort al limitar que las llantas patinen en curvas muy cerradas.

Luz de advertencia del control de estabilidad

Mientras está manejando, se ilumina cuando el sistema está en funcionamiento. Véase **Indicadores y luces de advertencia** (página 72).

USO DEL CONTROL DE ESTABILIDAD

Nota: El sistema se activará automáticamente cada vez que active el encendido.



E207884

El sistema se puede desactivar con el interruptor de la consola central.

Nota: Cuando el sistema se desactiva con el interruptor de transferencia en la posición **2H**, la luz indicadora de ESC desactivado parpadeará dos veces para indicar que el sistema está completamente apagado y luego permanecerá encendida. Presione el interruptor nuevamente para habilitar el sistema. Ubicación de componentes: Véase **Guía rápida** (página 12).

Control de estabilidad

Nota: *ESC se desactiva cuando el interruptor de transferencia está en la posición **4L** o el diferencial de bloqueo electrónico está en funcionamiento.*

Vehículos con tracción en 2 ruedas

Mantenga presionado el interruptor por un segundo para desactivar el control de tracción del motor y el control de estabilidad de remolque. La Asistencia de arranque en pendientes permanece activa.

Mantenga presionado el interruptor por cinco segundos para desactivar el control de tracción del motor, el control de estabilidad del remolque y el control de tracción de frenos. La Asistencia de arranque en pendientes permanece activa.

Vehículos con tracción en 4 ruedas

Nota: *Todas las funciones de control de estabilidad (ESC) se activan nuevamente cuando se selecciona la posición **2H**.*

Interruptor de transferencia en la posición **4H**:

- Mantenga presionado el interruptor por un segundo para desactivar el control de tracción del motor, el control de estabilidad del remolque y la función ESC. El control de descenso en pendientes, la asistencia de arranque en pendientes y el control de tracción de frenos permanecen activos.

Interruptor de transferencia en la posición **4H** o **4L**:

- Mantenga presionado el interruptor por cinco segundos para desactivar el control de tracción del motor, el control de estabilidad del remolque y el control de tracción de frenos. El control de descenso en pendientes y la asistencia de arranque en pendientes permanecen activos.

Interruptor de transferencia en la posición **2H**:

- Mantenga presionado el interruptor por un segundo para desactivar el control de tracción del motor, el control de estabilidad del remolque y la función ESC. El control de descenso en pendientes, la asistencia de arranque en pendientes y el control de tracción de frenos permanecen activos.
- Mantenga presionado el interruptor por cinco segundos para desactivar el control de tracción del motor, el control de estabilidad del remolque y el control de tracción de frenos. El control de descenso en pendientes y la asistencia de arranque en pendientes permanecen activos.

Modo todoterreno

FUNCIONAMIENTO

PELIGRO



Antes de la conducción todoterreno es fundamental que los conductores inexpertos conozcan en profundidad los controles del vehículo. En particular, el modo deportivo (S) y el control de descenso en pendientes (HDC).

El control de descenso en pendientes (HDC) funciona junto con el control de estabilidad (ESC) para brindar mayor control en la conducción todoterreno, especialmente en el descenso de pendientes pronunciadas. El funcionamiento del HDC es totalmente automático cuando está habilitado.

El freno del motor controla la velocidad del descenso en una pendiente sin carretera. Si el frenado del motor no es suficiente para controlar la velocidad del vehículo, el HDC hará que disminuya la velocidad del vehículo con el sistema de frenado.

Nota: En vehículos con transmisión manual, use HDC sólo en primera marcha o en marcha atrás (R).

Nota: En vehículos con transmisión automática, use el HDC sólo en el modo directa (D), modo deportivo (S) o modo marcha atrás (R). En directa (D), el vehículo seleccionará la marcha más adecuada.

USO DEL CONTROL DE DESCENSO DE PENDIENTES

Nota: El HDC se desactiva cuando el diferencial de bloqueo electrónico está en funcionamiento.

Selección de HDC

Seleccione el HDC cuando circule a menos de 60 km/h. Para seleccionar el HDC, presione el interruptor de control de descenso en pendientes de la consola.



E207681

Nota: El HDC se activará cuando circule a menos de 35 km/h y se desactivará a más de 40 km/h, pero no se apagará hasta que el vehículo supere los 60 km/h.

Nota: El HDC se desactivará cuando desactive el encendido.



El interruptor del HDC permanecerá encendido para indicar que el HDC está activo.

El HDC se desactivará temporalmente bajo las siguientes condiciones:

- El freno se calentó. Se restablecerá el funcionamiento cuando los frenos se enfríen.
- El indicador del controlador de estabilidad en la luz de advertencia se enciende.
- El diferencial de bloqueo electrónico está en funcionamiento.

Modo todoterreno

Funcionamiento del HDC



E206132

Puede controlar la velocidad de descenso con los interruptores del control de velocidad cruceo del volante de dirección.

SET + aumenta la velocidad y **SET -** la disminuye.

Modificación de la velocidad programada

- Presione y mantenga presionado **SET+** o **SET-**. Suelte el control cuando haya alcanzado la velocidad deseada.
- Presione y suelte **SET+** o **SET-**. La velocidad programada cambiará en incrementos de aproximadamente 1 km/h.

Al presionar el pedal del acelerador o del freno aumentará o reducirá la velocidad, respectivamente.

Nota: Cada velocidad tiene una velocidad mínima predeterminada.

Nota: La velocidad de descenso sólo aumentará en una pendiente lo suficientemente pronunciada para aumentar la inercia del vehículo. Entonces, si usa el interruptor **SET+** en una pendiente suave, es posible que no aumente la velocidad.

Nota: El freno anula el HDC si presiona el pedal del freno, y el sistema se reactivará cuando suelte el pedal.

Nota: La asistencia del HDC se desactivará gradualmente si apaga el sistema. Esto evita que pierda el control si presiona el interruptor del HDC accidentalmente. Si aún necesita asistencia, puede volver a activar el HDC. El control se reiniciará a la velocidad a la que se desplace el vehículo cuando libere el pedal.

Nota: Es posible que escuche un ruido en el sistema. Esto es normal.







Nota: Cuando el HDC esté en funcionamiento, parpadeará la luz de advertencia del ESP.

El HDC sólo funciona si la velocidad del vehículo se encuentra dentro del rango especificado, incluso si el sistema se enciende de manera permanente pues conduce en todoterreno.

Ayuda de estacionamiento

FUNCIONAMIENTO

AVISOS

-  El sistema no lo exime de su responsabilidad de manejar con el debido cuidado y atención.
-  Si el vehículo tiene un módulo de enganche para remolque no aprobado por Ford, el sistema puede no detectar objetos correctamente.
-  En caso de lluvia intensa o en otras condiciones que generen interferencias, los sensores pueden no detectar los objetos.
-  Los sensores pueden no detectar objetos cuyas superficies absorban ondas ultrasónicas.
-  El sistema no detecta objetos que se alejen del vehículo. Serán detectados únicamente cuando empiecen a acercarse al vehículo.
-  Tenga especial cuidado cuando utilice la marcha atrás con un brazo de remolque o un accesorio agregado a la parte trasera del vehículo. Por ejemplo, un soporte para bicicletas. El sistema de estacionamiento trasero sólo indicará la distancia aproximada entre el paragolpes trasero y un objeto.
-  El sistema de sensores sólo brinda asistencia de estacionamiento para detectar algunos objetos al avanzar o retroceder a baja velocidad. Los sistemas de control de tráfico, las condiciones climáticas adversas o los motores y ventiladores externos pueden afectar los sensores. Esto podría incluir un desempeño reducido del sistema de sensores o una falsa alarma. Para evitar lesiones personales, debe leer y comprender las limitaciones del sistema que se detallan en esta sección.

AVISOS

-  El sistema de asistencia de estacionamiento puede no evitar el contacto con objetos pequeños o en movimiento que estén cerca del suelo. El sistema de asistencia de estacionamiento emite una alarma de advertencia cuando detecta un objeto grande a fin de evitar dañar el vehículo. Para evitar lesiones personales, debe tener precaución cuando use el sistema de asistencia de estacionamiento.

Nota: Si utiliza un chorro de alta presión para lavar el vehículo, sólo rocíe los sensores brevemente a una distancia de no menos de 20 cm.

Nota: Si el vehículo tiene un brazo de remolque, el sistema se apaga automáticamente cuando las luces del remolque (o el tablero de iluminación) estén conectadas al enchufe de 13 polos mediante un módulo de enganche para remolque aprobado por Ford.

Nota: Mantenga los sensores limpios y sin hielo o nieve. No los limpie con objetos filosos.

Nota: El sistema puede emitir alertas falsas si detecta una señal que usa la misma frecuencia que los sensores o si el vehículo está completamente cargado.

Nota: Los sensores externos pueden detectar las paredes laterales de un garaje. Si la distancia entre los sensores externos y las paredes laterales se mantiene constante durante tres segundos, la alerta se apagará. A medida que avanza, los sensores internos detectarán aquellos objetos que estén directamente detrás del vehículo.

Ayuda de estacionamiento

ASISTENCIA DE ESTACIONAMIENTO TRASERA

AVISOS



El sistema de sensores sólo brinda asistencia de estacionamiento para detectar algunos objetos al avanzar o retroceder a baja velocidad. Los sistemas de control de tráfico, las condiciones climáticas adversas o los motores y ventiladores externos pueden afectar los sensores. Esto podría incluir un desempeño reducido del sistema de sensores o una falsa alarma. Para evitar lesiones personales, debe leer y comprender las limitaciones del sistema que se detallan en esta sección.



El sistema de asistencia de estacionamiento puede no evitar el contacto con objetos pequeños o en movimiento que estén cerca del suelo. El sistema de asistencia de estacionamiento emite una alarma de advertencia cuando detecta un objeto grande a fin de evitar dañar el vehículo. Para evitar lesiones personales, debe tener precaución cuando use el sistema de asistencia de estacionamiento.

Sistema de sensores traseros

Cuando el sistema de asistencia de estacionamiento emite una alarma de advertencia, el sistema de audio puede bajar el volumen programado a un nivel predeterminado.

Nota: Algunos equipos adicionales pueden reducir el rendimiento del sistema o causar una falsa alarma. Por ejemplo, enganches de remolques grandes y portaequipajes para bicicletas o tablas de surf.

Nota: Los sensores del sistema de asistencia de estacionamiento deben estar limpios y sin nieve o hielo para evitar una disminución del rendimiento o una falsa alarma. No limpie los sensores con objetos filosos.

Nota: Si los sensores del sistema de asistencia de estacionamiento están desalineados debido a que el paragolpes del vehículo está dañado, se producirá una disminución del rendimiento del sistema o una falsa alarma.

Los sensores de asistencia de estacionamiento traseros se encienden de forma automática cuando mueve la palanca de cambios a marcha atrás (R) y el vehículo se mueve a una velocidad de menos de 5 km/h. Si el vehículo se acerca a un obstáculo grande, la frecuencia de la alarma de advertencia aumentará. Cuando el objeto esté a menos de 30 cm del centro del paragolpes trasero del vehículo, la alarma de advertencia sonará continuamente.

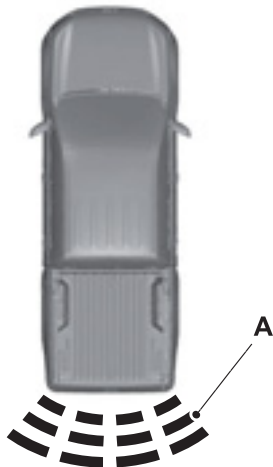

E205544

Ayuda de estacionamiento

- A. El área de cobertura de los sensores es de hasta 180 cm desde el paragolpes trasero.

Nota: *El área de cobertura es menor en las esquinas externas.*

El sistema detecta objetos grandes cuando mueve la palanca de cambios a marcha atrás (R):

- El vehículo se mueve marcha atrás a baja velocidad.
- El vehículo está inmóvil.

Cambie la transmisión de marcha atrás (R) o presione el botón de ayuda de estacionamiento o un botón del panel de instrumentos para apagar el sistema. Si el sistema presenta una falla, aparece un mensaje de advertencia en la pantalla de información que no le permite activar el sistema. Véase **Mensajes de información** (página 90).

ASISTENCIA DE ESTACIONAMIENTO DELANTERO

AVISOS



El sistema de asistencia de estacionamiento sólo detecta objetos cuando el vehículo se mueve en velocidad de estacionamiento. Tenga cuidado al usar el sistema para evitar lesiones personales.



Para evitar lesiones personales, siempre tenga precaución cuando utilice la marcha atrás y cuando use el sistema de sensores.

AVISOS



El sistema no está diseñado para evitar el contacto con objetos pequeños o en movimiento. El sistema está diseñado para brindar una advertencia que lo ayude a detectar objetos grandes y fijos a fin de evitar dañar el vehículo. Es posible que el sistema no detecte objetos pequeños, en especial aquellos cerca del suelo.



Los sistemas de control de tráfico, las condiciones climáticas adversas, los frenos neumáticos y los motores y ventiladores externos pueden afectar el funcionamiento correcto del sistema de sensores. Esto podría incluir un desempeño reducido del sistema o una falsa alarma.

Sistema de sensores delanteros

Los sensores delanteros sólo están disponibles cuando la transmisión está en cualquier marcha que no sea estacionamiento (P).

Nota: *Mantenga los sensores ubicados en el paragolpes o en la parte delantera sin nieve, hielo ni grandes acumulaciones de suciedad. Si los sensores están cubiertos, la precisión del sistema puede verse afectada. No limpie los sensores con objetos filosos.*

Nota: *Si el vehículo sufre daños en el paragolpes o en la parte delantera, de modo que se desalineen o doblen, es posible que la zona de detección se haya alterado, lo que genera mediciones imprecisas de los obstáculos o falsas alarmas.*

Cuando el sistema de asistencia de estacionamiento emite una alarma de advertencia, el sistema de audio puede bajar el volumen programado a un nivel predeterminado.

Ayuda de estacionamiento

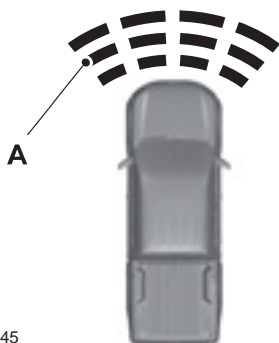

E205545

- A. El área de cobertura de los sensores es de hasta 70 cm desde el paragolpes delantero y de 15–35 cm al costado del paragolpes delantero.

Cuando el vehículo se acerca a un objeto, suena una alarma de advertencia. Cuando el vehículo se acerca a un obstáculo, la frecuencia de la alarma de advertencia aumenta. La alarma de advertencia suena de manera continúa cuando un objeto está a una distancia de 30 cm o menos del paragolpes delantero.

El sistema se apaga de forma automática cuando el vehículo alcanza una velocidad de 12 km/h.

El sistema detecta objetos cuando:

- El vehículo marcha a baja velocidad.
- El vehículo está detenido.

Presione el botón de ayuda de estacionamiento (si está equipado) para apagar el sistema. Si el sistema presenta una falla, aparece un mensaje de advertencia en la pantalla de información que no le permite activar el sistema. Véase **Mensajes de información** (página 90).

Si la transmisión está en marcha atrás (R), el sistema de sensores delanteros genera advertencias sonoras cuando el obstáculo detectado se mueve hacia el vehículo.

Indicador de distancia de obstáculos (Si está equipado)

El sistema indica la distancia a la que se encuentra el obstáculo a través de la pantalla de información.

El indicador muestra:

- A medida que la distancia al obstáculo disminuye, la sección del indicador se enciende y se mueve hacia el ícono del vehículo.
- Si no se detecta ningún obstáculo, la sección del indicador de distancia aparece sombreada en color gris.

Vehículos con transmisión automática

Si la palanca de cambios está en punto muerto (N), el sistema indica la distancia a la que se encuentra el obstáculo a través de la pantalla de información. Si el vehículo se mueve, el sistema de sensores delanteros genera una alarma de advertencia cuando la velocidad del vehículo es de 12 km/h o menos y hay un obstáculo dentro del área de detección.

Si la palanca de cambios está en directa (D) o en cualquier otra marcha, el sistema de sensores delanteros genera alarmas de advertencia cuando el vehículo se mueve a menos de 12 km/h y hay un obstáculo dentro del área de detección.

CÁMARA RETROVISORA (Si está equipado)

AVISOS



El funcionamiento de la cámara puede variar según la temperatura ambiente y las condiciones del vehículo y de la carretera.



Es posible que las distancias que se muestran en la pantalla difieran de la distancia real.

Ayuda de estacionamiento

AVISOS



No coloque objetos delante de la cámara.

La cámara está ubicada en la puerta del portón trasero debajo de la insignia.

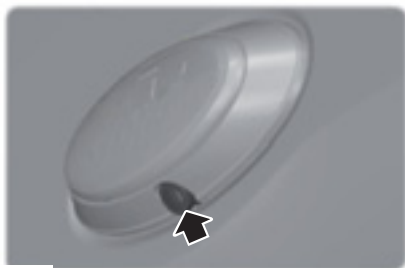

Encendido de la cámara de estacionamiento trasera

PELIGRO



Es posible que la cámara no detecte objetos cercanos al vehículo.

Debe activar el encendido y la unidad de audio.

Mueva la palanca de cambios a la posición de marcha atrás.

La imagen se muestra en la pantalla del espejo retrovisor.

Es posible que la cámara no funcione correctamente en las siguientes situaciones:

- Zonas oscuras.
- Luz intensa.
- Si la temperatura ambiente aumenta o disminuye abruptamente.

- Si la cámara está húmeda, por ejemplo en condiciones de lluvia o humedad elevada.
- Si la visión de la cámara está obstruida, por ejemplo, por lodo.

Uso de la pantalla

AVISOS



Los obstáculos que se encuentren por encima de la posición de la cámara no se verán. Si es necesario, revise la zona trasera de su vehículo.



Las marcas son sólo una orientación general, y se calculan para los vehículos en condiciones de carga máxima en una superficie de carretera recta.

Las líneas muestran la distancia desde el borde externo del neumático delantero con dos pulgadas (51 milímetros) adicionales y el paragolpes trasero.

Ayuda de estacionamiento



D Verde - 1,8 metros (71 pulgadas).

E Negro - línea central de la trayectoria proyectada del vehículo.

Nota: Cuando utiliza la marcha atrás con un remolque, no aparecen las líneas en la pantalla. La cámara mostrará la dirección del vehículo y no las del remolque.

Desactivado de la cámara de estacionamiento trasera

Nota: Quite la palanca de cambios de la posición de marcha atrás. La pantalla se apagará después de un período corto.

Nota: El sistema se apagará de forma automática cuando el vehículo alcance una velocidad aproximada de 15 km/h.

E133365

A Distancia del espejo exterior - 0,1 metros (4 pulgadas).

B Rojo - hasta 0,45 metros (18 pulgadas).

C Ámbar - 1,05 metros (41 pulgadas).

Control de velocidad crucero

FUNCIONAMIENTO

PELIGRO



El sistema no lo exime de su responsabilidad de manejar con el debido cuidado y atención.

El control crucero le permite controlar la velocidad con los interruptores del volante de dirección. Puede utilizar el control de crucero cuando supere los 30 km/h.

USO DEL CONTROL DE VELOCIDAD CRUCERO

AVISOS



No use el control de velocidad crucero en caminos sinuosos, en zonas de tráfico intenso o cuando la superficie del camino esté resbaladiza. Esto podría provocar la pérdida de control del vehículo, lesiones personales graves o la muerte.



Cuando vaya cuesta abajo, la velocidad del vehículo puede aumentar por encima de la velocidad programada. El sistema no aplicará los frenos. Baje un cambio para ayudar a que el sistema mantenga la velocidad programada. No hacerlo podría provocar la pérdida de control del vehículo, lesiones graves o la muerte.

Nota: *En conducción cuesta arriba, el control de velocidad crucero se desactivará si la velocidad del vehículo disminuye más de 10 mph (16 km/h) por debajo de la velocidad programada.*

Los interruptores del control de velocidad crucero están ubicados en el volante.

Activación del control de velocidad crucero



E205917

Oprima el botón.

Configuración de una velocidad

- Acelere hasta alcanzar la velocidad deseada.
- Presione y suelte **SET+**.



El indicador de advertencia aparecerá en el tablero de instrumentos.

- Levante el pie del pedal del acelerador.

Modificación de la velocidad programada

- Presione y mantenga presionado **SET+** o **SET-**. Suelte el control cuando haya alcanzado la velocidad deseada.
- Presione y suelte **SET+** o **SET-**. La velocidad programada cambiará en incrementos de aproximadamente 1 mph (2 km/h).
- Presione el pedal de acelerador o el pedal del freno hasta alcanzar la velocidad deseada. Presione y suelte **SET+**.

Control de velocidad crucero

Cancelación de la velocidad programada

Presione y suelte **CAN** o pise el pedal del freno. El sistema no borrará la velocidad programada.

Reanudación de la velocidad programada

Presione y suelte **RES**.

Desactivación del control de velocidad crucero

Nota: Si desactiva el sistema, borrará la velocidad programada.

Presione y suelte **OFF** o desactive el encendido.

USO DEL CONTROL DE VELOCIDAD ADAPTATIVO (Si está equipado)

AVISOS

 Siempre preste especial atención a los cambios en las condiciones del camino cuando usa el control de velocidad crucero adaptativo. El sistema no sustituye la conducción atenta. No prestar atención a las condiciones del camino podría provocar un choque, lesiones graves o la muerte.

 El control de velocidad crucero adaptativo no es una advertencia de colisión ni un sistema para evitar accidentes.

 El control de velocidad crucero adaptativo no detecta los vehículos que se encuentran detenidos o que circulen a baja velocidad.

 El control de velocidad crucero adaptativo no detecta a los peatones ni a los objetos presentes en el camino.

AVISOS

 El control de velocidad crucero adaptativo no detecta los vehículos que se acercan por el mismo carril.

 No use el control de velocidad crucero adaptativo en caminos ventosos, en zonas de tráfico intenso o cuando la superficie del camino esté resbaladiza. Esto podría provocar la pérdida de control del vehículo, lesiones personales graves o la muerte.

 No use el sistema en condiciones de poca visibilidad, por ejemplo, con niebla, lluvia intensa, rocío o nieve.

 No use el sistema cuando arrastre un remolque con los controles del freno. Los frenos de repuesto de los remolques no funcionarán adecuadamente cuando encienda el sistema porque los frenos se controlan de manera electrónica. Esta situación podría provocar la pérdida del control del vehículo, lo cual podría ocasionar lesiones graves.

 No use tamaños de neumáticos que no sean los recomendados, ya que esto puede afectar el funcionamiento normal del sistema. Si lo hace, se podría perder el control del vehículo, lo que podría provocar lesiones graves.

Nota: Es su responsabilidad mantenerse alerta, conducir de manera segura y controlar el vehículo en todo momento.

El sistema está diseñado para ayudarlo a mantener una determinada distancia entre vehículos respecto del vehículo que se encuentra adelante de usted. Si no hay ningún vehículo adelante, el sistema mantendrá la velocidad programada. El sistema tiene como objetivo brindar una conducción mejorada de su vehículo

Control de velocidad crucero

cuando conduce detrás de otros vehículos, siempre que estos se encuentren en el mismo carril y viajen en la misma dirección. Puede seleccionar una de cuatro configuraciones de distancia entre vehículos.

El sistema se basa en el uso de un sensor de radar que proyecta un haz de luz directamente hacia adelante del vehículo.

Controles de velocidad crucero adaptativos

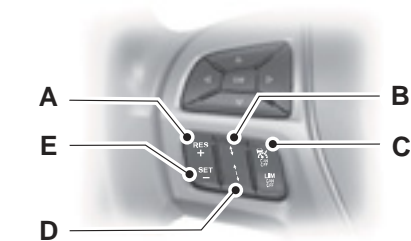

E205918

- A Aumentar velocidad programada y reactivar.
- B Disminución de la distancia
- C Activar, desactivar y cancelar
- D Aumento de la distancia
- E Programar velocidad y disminución de velocidad

Encendido del sistema



Presione y suelte el botón de control de velocidad crucero adaptativo **CNCL/OFF**.

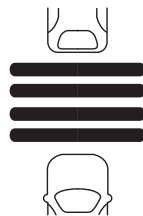

E164805

El indicador de control de velocidad crucero, **SET mph (kph)**, el indicador de configuración actual de distancia y **Standby** aparecen en el panel de instrumentos.

Configuración de la velocidad crucero adaptativo

1. Conduzca hasta alcanzar la velocidad deseada.
2. Presione y suelte **SET-** o **RES+**.
3. En la pantalla de información aparece una luz indicadora verde, la configuración actual de distancia entre vehículos y la velocidad programada que desea.
4. Levante el pie del pedal del acelerador.

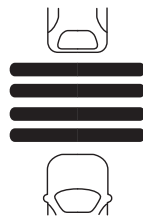

E164805

5. Cuando el sistema detecta un vehículo delante de usted, se mostrará sobre las barras horizontales.

Nota: Cuando el control de velocidad crucero adaptativo está activado, el velocímetro puede variar ligeramente de la velocidad programada que aparece en la pantalla de información.

Control de velocidad crucero

Modificación de la velocidad programada

- Presione y suelte **SET-** o **RES+**. La velocidad programada cambia en incrementos de 5 km/h o 2 km/h, según su vehículo.
- Presione el pedal de acelerador o el pedal del freno hasta alcanzar la velocidad deseada. Presione y suelte **SET-** o **RES+**.
- Mantenga presionado **SET-** o **RES+**. Suelte el control cuando haya alcanzado la velocidad deseada.

El sistema puede aplicar los frenos para disminuir la velocidad del vehículo hasta alcanzar la nueva velocidad programada. La velocidad programada aparece continuamente en la pantalla de información cuando el sistema está activado.

Cancelación de la velocidad programada

Presione el pedal del freno o del embrague por un tiempo prolongado, o presione y suelte el botón de control de velocidad de crucero adaptativo **CNCL/OFF**. La última velocidad programada aparece tachada.

Reanudación de la velocidad programada

Presione y suelte **RES+**. El vehículo regresa a la velocidad previamente programada y la configuración de distancia. La velocidad programada aparece continuamente en la pantalla de información mientras el sistema está activado.

Apagado del sistema

Presione y suelte el botón del control de velocidad crucero adaptativo **CNCL/OFF** cuando el sistema esté en modo de espera o desactive el encendido.

Nota: La velocidad programada se borrará cuando desactive el sistema.

Seguimiento de un vehículo

AVISOS



Cuando sigue un vehículo, su vehículo no desacelera automáticamente hasta frenar ni lo hace lo suficientemente rápido como para evitar una colisión sin la intervención del conductor. Siempre aplique los frenos cuando sea necesario. Si no lo hace, se podría provocar una colisión, lesiones graves o la muerte.



El control de velocidad crucero adaptativo sólo advierte sobre los vehículos detectados por el sensor del radar. En algunos casos, es posible que no haya advertencias ni advertencias demoradas. Siempre debe aplicar los frenos cuando sea necesario. Si no lo hace, se podría provocar una colisión, lesiones graves o la muerte.

Cuando un vehículo delante de usted ingresa al mismo carril o un vehículo viaja a menos velocidad en el mismo carril, la velocidad del vehículo se ajusta para mantener una distancia preconfigurada entre vehículos.

Se ilumina el gráfico de vehículo adelante.

El vehículo mantiene una distancia constante con el vehículo que se encuentra adelante hasta que sucede lo siguiente:

- El vehículo que se encuentra adelante de usted acelera a una velocidad superior a la velocidad programada.
- El vehículo que se encuentra adelante de usted sale del carril o no está a la vista.
- La velocidad del vehículo disminuye aproximadamente a unos 20 km/h,
- Se configura una nueva distancia entre vehículos.

Control de velocidad crucero

El sistema aplica los frenos para disminuir la velocidad del vehículo y mantener una distancia segura con el vehículo que se encuentra adelante. El frenado máximo que el sistema puede aplicar es limitado. Puede cancelar el sistema al aplicar los frenos.

Si el sistema prevé que su nivel de frenado máximo es insuficiente, sonará una advertencia audible mientras el sistema continúa frenando. La barra de advertencia roja aparece en el limpiaparabrisas. Debe actuar de inmediato.

Nota: *Los frenos emiten un sonido cuando media el sistema de control de velocidad crucero adaptativo.*

Configuración de la distancia

Nota: *Es su responsabilidad seleccionar una distancia prudente de acuerdo con las condiciones de conducción.*

Puede disminuir o aumentar la distancia entre su vehículo y el vehículo ubicado adelante de usted al presionar el control de distancia.

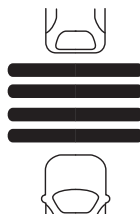

E164805

La distancia seleccionada aparece en la pantalla de información como lo indican las barras del gráfico. Puede seleccionar una de cuatro configuraciones de distancia entre vehículos.

Nota: *La configuración de la distancia depende del tiempo, por lo que se ajustará automáticamente según su velocidad.*

Configuraciones de la distancia con el control de velocidad crucero adaptativo

Velocidad programada km/h	Pantalla de gráficos, barras indicadas entre vehículos	Período en segundos	Distancia m
100	1	0,8	28
100	2	1,2	39
100	3	1,6	50
100	4	2,1	61

Nota: *Las configuraciones y el estado del sistema no se modifican cuando activa el encendido.*

Control de velocidad crucero

Anulación del sistema

PELIGRO



Cada vez que el conductor presiona el pedal del acelerador y anula el sistema, este no aplica los frenos automáticamente para mantener la separación con ningún vehículo que se encuentre adelante.

Puede anular la configuración y la distancia programadas si pisa el pedal del acelerador.



Cuando anula el sistema, la luz indicadora verde se enciende y el texto de velocidad

programada se apaga.

El sistema vuelve a funcionar cuando suelta el pedal del acelerador. La velocidad del vehículo disminuye a la velocidad programada o a una inferior si sigue un vehículo que viaja a una velocidad más baja.

Cancelación automática

El sistema no funciona con velocidades por debajo de las 20 km/h. Suena una alarma de advertencia y el freno automático se libera si la velocidad del vehículo está por debajo de este límite.

La cancelación automática también puede activarse cuando:

- las ruedas pierden tracción,
- la velocidad del vehículo es demasiado baja,
- activa el freno de mano.

Nota: Si la velocidad del motor es demasiado baja, la pantalla de información indica velocidad del motor baja. Seleccione una marcha inferior (sólo en vehículos con transmisión automática) para evitar la cancelación automática.

Uso en terrenos con pendientes

Debe seleccionar una velocidad más baja cuando el sistema está activo en situaciones de conducir durante bastante tiempo en pendientes pronunciadas, como áreas montañosas. En estas situaciones, el sistema necesita más frenado del motor para reducir la carga en el sistema de frenos normal del vehículo, a fin de evitar que los frenos se sobrecalienten.

Nota: Suena una alarma de advertencia y el sistema se apaga si aplica los frenos durante un período extendido. Esto permite que los frenos se enfríen. El sistema funciona normalmente de nuevo cuando los frenos se enfrían.

Problemas de detección

PELIGRO



En raras ocasiones, se pueden presentar problemas de detección debido a la infraestructura del camino, por ejemplo, ante la presencia de puentes, túneles y vallas de seguridad. En estos casos, es posible que el sistema frene más tarde o inesperadamente. En todo momento, usted es responsable de controlar el vehículo, de supervisar el sistema y de intervenir si fuera necesario.

El sensor del radar tiene un campo de visión limitado. Es posible que no detecte vehículos o que detecte un vehículo más tarde de lo esperado en algunas situaciones. El gráfico de vehículo adelante no se ilumina si el sistema no detecta un vehículo adelante de usted.

Control de velocidad crucero

A



B



C



E71621

Pueden producirse problemas de detección:

- A Cuando los vehículos se acercan a su carril, que sólo pueden ser detectados cuando se hayan incorporado por completo al carril.
- B Es posible que detecte posteriormente a los motociclistas, o que no los detecte.
- C Cuando los vehículos delante de usted entran o salen de una curva. El área de detección no sigue las curvas pronunciadas de la carretera.

En estos casos, es posible que el sistema frene más tarde o inesperadamente. Usted debe permanecer alerta e intervenir cuando sea necesario.

Si un objeto golpea contra la delantera del vehículo o se producen daños, es posible que la zona de detección del radar cambie. Esto podría provocar que el vehículo no detecte otros vehículos o que lo haga de manera errónea. Comuníquese de inmediato con un Concesionario Ford.

Sistema no disponible

Las condiciones que podrían provocar que el sistema se desactive o evitar que el sistema se active cuando se lo solicita incluyen las siguientes:

- un sensor bloqueado,
- temperatura alta de los frenos,
- falla en el sistema o en un sistema relacionado.

Sensor bloqueado

Aparece un mensaje si hay un objeto que obstruye las señales de radar del sensor. El sensor se encuentra en la parrilla inferior. El sistema no puede detectar un vehículo adelante y no funciona cuando hay algo que obstruye las señales del radar.

Mantenga la delantera del vehículo libre de suciedad, insignias u objetos metálicos. Los protectores delanteros del vehículo y las ópticas no originales también pueden bloquear el sensor.

Control de velocidad crucero

En la siguiente tabla se mencionan las causas y acciones posibles para esta visualización de mensajes.

Causa	Acción
La superficie del radar en la parrilla está sucia u obstruida de alguna manera.	Limpie la superficie de la parrilla adelante del radar o retire el objeto que causa la obstrucción.
La superficie del radar en la parrilla está limpia, pero el mensaje continúa en la pantalla.	Espere un momento. Puede haber una demora para que el radar detecte que no tiene obstrucciones.
Lluvias fuertes o nieve interfieren con las señales del radar.	No use el sistema en estas condiciones porque es posible que no detecte los vehículos que están adelante.
El agua, la nieve o el hielo de la superficie de la calle puede interferir con las señales del radar.	No use el sistema en estas condiciones porque es posible que no detecte los vehículos que están adelante.

Es posible que el sistema emita una advertencia de bloqueo y que no esté bloqueado. Esta condición se corrige automáticamente o se borra luego de un ciclo de llave.

Cambio a control de velocidad crucero normal

PELIGRO



El control de velocidad crucero normal no frena por los vehículos que viajan a poca velocidad. Siempre recuerde qué modo ha seleccionado y aplique los frenos cuando sea necesario.

Puede cambiar manualmente del control de velocidad crucero adaptativo al control de velocidad crucero normal a través de la pantalla de información.



La luz indicadora del control de velocidad crucero reemplaza a la luz indicadora de control de velocidad crucero adaptativo si selecciona el control de velocidad crucero normal. La configuración de distancia no aparece, el sistema no responde automáticamente a los vehículos que están adelante y el frenado automático no se activa. El sistema recuerda la última configuración cuando enciende el vehículo.

Ayudas a la conducción

LIMITADOR DE LA VELOCIDAD

Principio de funcionamiento

PELIGRO



Cuando vaya cuesta abajo, la velocidad del vehículo puede aumentar por encima de la velocidad programada. El sistema no aplicará los frenos, pero mostrará una advertencia.

El sistema le permite programar una velocidad a la cual el vehículo se limitará. La velocidad programada determina la velocidad máxima del vehículo. Si es necesario, puede superar temporalmente la velocidad programada, como en el sobrepaso.

Uso del sistema

Nota: Si presiona brevemente el acelerador, por ejemplo cuando sobrepasa otro vehículo, el sistema se desactiva momentáneamente.

El sistema funciona con controles de ajuste que están montados en el volante de dirección.



E200786

- A Reactivar.
- B Activar y desactivar.
- C Cancelar.

- D Disminuir velocidad programada.
- E Aumentar velocidad programada.

Activación y desactivación del sistema

Presionar interruptor **B**. La pantalla de información le solicitará que programe una velocidad.

Configuración del límite de velocidad

Use los interruptores del control de velocidad crucero para cambiar la configuración de la velocidad máxima.

Presione el interruptor **E** o **D** para seleccionar el límite de velocidad deseado. La velocidad programada se guarda y aparece en la pantalla de información.

Presione el interruptor **C** para cancelar el limitador y ponerlo en modo de espera. La pantalla de información confirmará que el sistema está en el modo de espera, pues mostrará el límite de velocidad programado tachado.

Presione el interruptor **A** nuevamente para restablecer el límite. La pantalla de información confirmará que se ha activado al volver a mostrar la velocidad programada.

Exceso intencional del límite de velocidad programado

Pise el acelerador a fondo para apagar el sistema temporalmente. El límite de velocidad programado se reactivará una vez que la velocidad del vehículo sea menor a la programada.

Advertencias del sistema

Si excede la velocidad programada de manera accidental, la luz del indicador de advertencia parpadeará en la pantalla de información y sonará un tono de advertencia.

Ayudas a la conducción

Si excede la velocidad programada intencionalmente, la luz del indicador de advertencia parpadeará en la pantalla de información.

DIRECCIÓN

Dirección asistida eléctrica

AVISOS



El sistema de dirección asistida eléctrica cuenta con verificaciones de diagnóstico que constantemente monitorean el sistema. Si se detecta un error, aparece un mensaje en la pantalla de información. Detenga el vehículo cuando sea seguro. Gire el encendido a OFF (apagado). Espere al menos 10 segundos, encienda el motor y verifique si aparece un mensaje de advertencia sobre el sistema de dirección en la pantalla de información. Si aparece un mensaje de advertencia sobre el sistema de dirección, haga que un Concesionario Ford inspeccione el sistema.



Si el sistema detecta un error, es posible que no sienta ninguna diferencia en la dirección; sin embargo, podría existir un problema grave. Obtenga servicio de inmediato de un Concesionario Ford autorizado. Si no lo hace, se puede producir la pérdida de control de la dirección.

Su vehículo está equipado con un sistema de dirección asistida eléctrica. No existe un depósito de líquido. No se requiere mantenimiento.

Si su vehículo pierde energía eléctrica cuando está conduciendo, se perderá la dirección asistida eléctrica. El sistema de dirección aún funciona y puede maniobrar su vehículo de forma manual. Maniobrar su vehículo de forma manual exige un mayor esfuerzo.

Las maniobras continuas y extremas pueden aumentar el esfuerzo que se necesita para maniobrar. Este mayor esfuerzo evita el sobrecalentamiento y el daño permanente en el sistema de dirección. No perderá la habilidad de maniobrar su vehículo de forma manual. Las maniobras típicas en la dirección y la conducción permiten que el sistema se enfríe y vuelva al funcionamiento normal.

Consejos sobre la dirección

Si la dirección se desvía o tira hacia un lado, inspeccione en busca de:

- Presiones correctas de los neumáticos.
- desgaste desparejo de los neumáticos,
- componentes de la suspensión sueltos o desgastados,
- componentes de la dirección sueltos o desgastados,
- mala alineación del vehículo.

Nota: *Una comba alta en el camino o vientos laterales fuertes también pueden hacer que la dirección parezca desviarse o tirar hacia un lado.*

Aprendizaje adaptable

El aprendizaje adaptable del sistema de dirección electrónica ayuda a corregir las irregularidades del camino y a mejorar el desempeño general de la dirección y de la manipulación. Se comunica con el sistema de frenos para ayudarlo a utilizar el control de estabilidad avanzado y los sistemas para evitar accidentes. Además, al desconectar la batería o instalar una nueva, debe conducir el vehículo una distancia corta para que el sistema vuelva a aprender la estrategia y reactive todos los sistemas.

Ayudas a la conducción

ASISTENTE PRECOLISIÓN (si

está equipado)

AVISOS



Este sistema es una ayuda para estacionar adicional. Este sistema no reemplaza la atención y el criterio del conductor, ni la necesidad de aplicar los frenos. Este sistema NO frenará automáticamente su vehículo. Si usted no presiona el pedal de freno cuando es necesario, podría colisionar con otro vehículo.



El sistema de asistencia de precolisión con soporte de freno no puede prevenir todos los choques. No confíe en este sistema para reemplazar el criterio del conductor y la necesidad de mantener la distancia y la velocidad correcta.

Nota: El sistema no detecta, advierte ni responde a choques potenciales con vehículos que se encuentren al lado o en la parte trasera del vehículo.

Nota: Este sistema de asistencia de precolisión se activa a velocidades superiores a 5 km/h, aproximadamente.



E156130

El sistema le alerta sobre ciertos riesgos de colisión. El sensor del sistema detecta si su vehículo está acercándose rápidamente a otro vehículo que viaja en la misma dirección que usted.

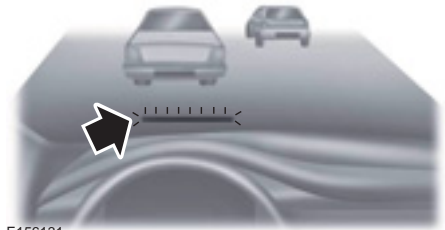

E156131

Cuando su vehículo se acerca rápidamente a otro vehículo, una barra luminosa roja se enciende en el parabrisas (consulte la imagen), aparece una luz de advertencia de "Pre-collision Assist" en el cuadro de instrumentos y se emitirá un tono audible.

El sistema de soporte de frenos le ayuda a reducir la velocidad de choque al precargar los frenos. Si el riesgo de choque continúa aumentando luego de la advertencia visual y auditiva, la asistencia de frenado prepara el sistema de frenos para frenar rápidamente. El sistema no activa los frenos automáticamente, pero brinda potencia adicional de frenado aunque pise suavemente el pedal de freno.

Utilización del sistema de asistencia de precolisión

PELIGRO



El soporte de frenos del sistema de asistencia de precolisión disminuye la velocidad de colisión sólo si usted presiona el freno antes de la colisión. Debe presionar el pedal del freno tal como lo haría en una situación de frenado normal.

Puede ajustar la sensibilidad del sistema de advertencia mediante la pantalla de información. Véase **Información general** (página 79).

Ayudas a la conducción

Nota: Cuando sea posible, el fabricante recomienda usar la configuración de mayor sensibilidad. Si las advertencias son demasiado frecuentes, puede reducir la sensibilidad del sistema. La sensibilidad reducida provocará que las advertencias del sistema sean menos y tardías. Véase **Información general** (página 79).

Alerta de distancia

Si el sistema detecta que su vehículo está demasiado cerca del vehículo que se encuentra adelante, según la configuración actual de sensibilidad (consulte la sección Ajuste de las configuraciones de asistencia de precolisión), se iluminará la parte central de la barra luminosa roja en el parabrisas (consulte la imagen).

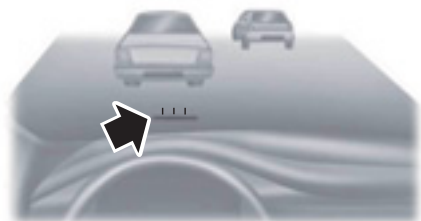

E184570

Indicación de distancia

La indicación de distancia es una función que brinda una indicación gráfica de la distancia en el tiempo a la que se encuentran los demás vehículos que se desplazan en la misma dirección.

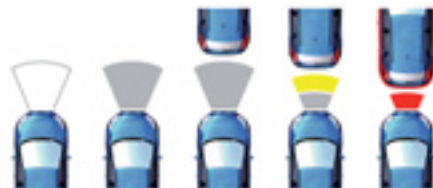

E190004

Nota: El alerta de distancia y la indicación de distancia se desactivan cuando el sistema de control de velocidad crucero adaptativo está activado. Los gráficos de la indicación de distancia no aparecen en la pantalla de información, a menos que el control de velocidad crucero adaptativo esté desactivado.

Velocidad	Sensibilidad	Gráficos	Distancia entre vehículos	Distancia en el tiempo
62 mph (100 km/h)	Normal	Gris	>25m	>0.9sec
62 mph (100 km/h)	Normal	Amarillo	entre 17 y 25 m	entre 0,6 y 0,9 seg
62 mph (100 km/h)	Normal	Rojo	<17m	<0.6sec

Ayudas a la conducción

Ajuste de las configuraciones de asistencia de precolisión

Puede ajustar la sensibilidad de la asistencia de precolisión y el alerta de distancia en tres opciones diferentes por medio del control de la pantalla de información. Véase **Información general** (página 79).

Puede desactivar el alerta de distancia y la función de indicación mediante los controles de la pantalla de información. Véase **Información general** (página 79).

Sensores bloqueados



E223376

Si aparece un mensaje de sensor bloqueado en la pantalla de información se debe a que la suciedad, agua o un objeto están bloqueando el sensor. El sensor está ubicado detrás de una cubierta cerca del lado del conductor de la parrilla inferior. Si algo bloquea el sensor, su vehículo no puede ver a través de él y el sistema de asistencia de precolisión no funcionará. En la tabla que se presenta a continuación, encontrará causas posibles del mensaje de sensor bloqueado y las medidas que puede tomar para solucionarlo.

Ayudas a la conducción

Causa	Acción
La cubierta del sensor del radar en la parrilla está sucia u obstruida de alguna manera.	Limpie la cubierta del sensor del radar y retire la obstrucción.
La superficie de la cubierta del sensor del radar está limpia, pero el mensaje continúa en la pantalla.	Espere un momento. Puede haber una demora para que el radar se reconfigure luego de que haya quitado la obstrucciones.
Las lluvias fuertes, la nieve o la niebla en el aire interfieren con las señales del radar.	El asistente de precolisión está temporalmente deshabilitado. Poco después de que mejoren las condiciones climáticas, el sistema de advertencia de colisión se volverá a activar automáticamente.
El agua, la nieve o el hielo en la superficie de la calle interfieren con las señales del radar.	El asistente de precolisión está temporalmente deshabilitado. Poco después de que mejoren las condiciones climáticas, el sistema de advertencia de colisión se volverá a activar automáticamente.

Limitaciones del sistema

PELIGRO



El soporte de frenos del sistema de asistencia de precolisión disminuye la velocidad de colisión sólo si usted presiona el freno antes de la colisión. Debe presionar el pedal del freno tal como lo haría en una situación de frenado normal.

Debido a la naturaleza de la tecnología del radar, tal vez haya instancias en las que los vehículos no muestren una advertencia de choque. Entre ellas:

- Vehículos estacionados o que se desplazan a velocidad baja,
- peatones u objetos en la ruta,
- vehículos que se acercan en sentido opuesto por el mismo carril,
- condiciones climáticas adversas (consulte la sección "Sensor bloqueado"),

- residuos acumulados en la parrilla cerca de las ópticas delanteras (consulte la sección "Sensor bloqueado"),
- corta distancia con el vehículo que está delante,
- Movimientos del volante y pedales muy amplios (estilo de conducir muy activo).

Si se daña la parte delantera del vehículo, se puede alterar el área de cobertura del sensor del radar. Esto puede ocasionar que se emitan advertencias de colisión erróneas o falsas. Haga que un Concesionario Ford revise el funcionamiento y la cobertura del sensor del radar.

Transporte de carga

INFORMACIÓN GENERAL

AVISOS

 Utilice bandas para asegurar la carga con un estándar aprobado, por ejemplo DIN.

 Asegúrese de sujetar todos los elementos sueltos de manera adecuada.

 Coloque el equipaje y otras cargas lo más abajo y lo más adelante que sea posible dentro del espacio de carga o portaequipaje.

 No exceda las capacidades de carga delanteras y traseras máximas de su vehículo.

 No exceda el peso bruto total del vehículo. Véase **Placa de identificación del vehículo** (página 276).

 No ubique objetos sólidos fuera del espacio de carga, como por ejemplo yesca o chapas.

Nota: *El centro de la carga debe estar dentro del eje del vehículo.*

Nota: *Evite que la carga se distribuya en un sólo lado.*

Nota: *La distribución irregular de la carga puede causar fallas en las características de manejo y frenado.*

PORTAEQUIPAJES

AVISOS

 Si usa una parrilla para equipaje de techo, el consumo de combustible de su vehículo será mayor y las características de conducción podrán ser diferentes.

 Lea y siga las instrucciones del fabricante cuando instale una parrilla de equipaje de techo.

 No exceda la carga máxima permitida de los rieles del techo de 80 kg, incluido el portaequipajes.

Verifique la seguridad de la carga del portaequipajes:

- Antes de arrancar.
- Después de conducir 50 km.
- Cada intervalos de 1.000 km.

Transporte de carga

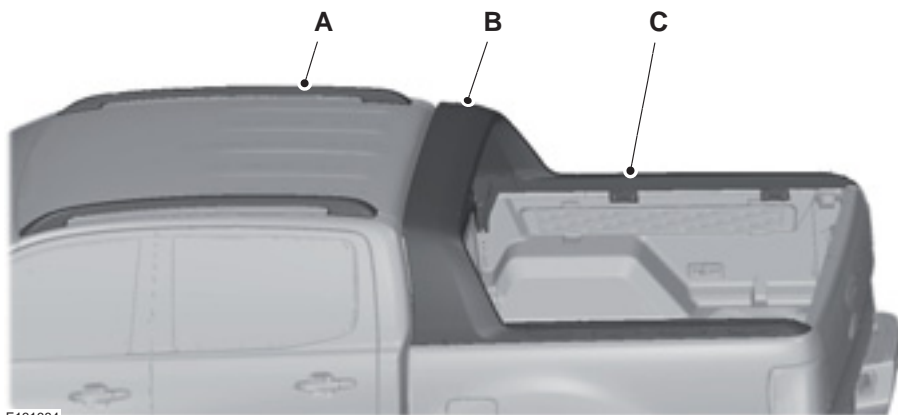

E131684

- A Rieles del techo
- B Barra deportiva
- C Riel cuadrado

Nota: No se sienta ni se pare sobre los elementos B o C.

Nota: No use el elemento C para asegurar las cargas.

Nota: Para reducir el consumo de combustible, debe quitar las barras transversales y los accesorios del portaequipajes cuando no los use.

SOPORTES DE FIJACIÓN DE CARGA

Puntos de anclaje

AVISOS

 Utilice los puntos de anclaje sólo para restringir las cargas en el espacio de carga. Utilizar los puntos de anclaje para cualquier otro propósito puede ocasionar heridas graves o daños en el vehículo. No utilice los puntos de anclaje para remolcar vehículos.

 Cada punto de anclaje tiene un índice de capacidad máxima de carga. Si excede estos índices, se pueden producir lesiones graves y daños en el vehículo.

 Inspeccione siempre los puntos de anclaje antes de usarlos.

Transporte de carga

Nota: La cantidad de puntos de anclaje puede variar según el modelo del vehículo.

Tipo 1

PELIGRO

- ⚠ No exceda el índice de capacidad de carga de los puntos de anclaje.

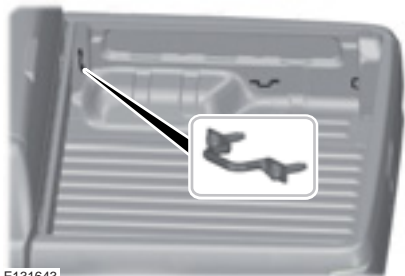

E131643

Índice de capacidad de carga de los puntos de anclaje de Tipo 1: 300 kg

Eliminar los puntos de anclaje de Tipo 3

1. Use la abertura especial para tomar el bisel de bloqueo con el pulgar y los dedos.
2. Retire el bisel del riel hasta que la base del punto de anclaje quede totalmente separada del canal del riel.
3. Gire el punto de anclaje un cuarto hacia la izquierda hasta que se salga del riel.

PORTÓN TRASERO

AVISOS

- ⚠ No exceda la carga máxima permitida de la compuerta de 220 kg.

AVISOS

- ⚠ En los vehículos que cuentan con una barra de remolque o paragolpes trasero no se debe bajar la compuerta si los cables de soporte no están en su lugar.
- ⚠ Asegúrese de sostener la compuerta con firmeza para evitar que se caiga.

Cómo bajar la compuerta

AVISOS

- ⚠ No baje la compuerta si hay una extensión de bandeja de carga instalada.
- ⚠ La capacidad de carga máxima permitida en una compuerta con extensión de bandeja de carga es de 50 kg.

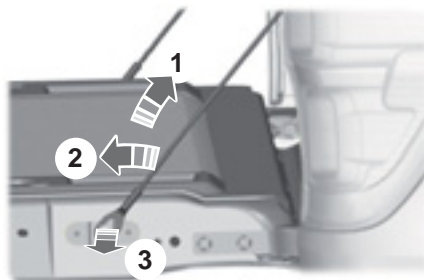

E135868

1. Levante levemente la compuerta.
2. Tire de los cables de soporte hacia atrás.
3. Suelte el cable de soporte de la compuerta.
4. Repita los pasos 1 a 3 para quitar el cable de soporte del otro lado.

Nota: Baje la compuerta para poder ingresar o quitar las cargas con más facilidad.

Remolque

PUNTOS DE REMOLQUE

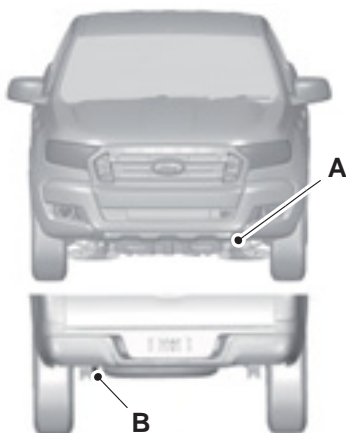

E207878

- A Gancho de remolque delantero.
- B Gancho de remolque trasero.

Nota: Algunos puntos de remolque pueden ser opcionales, según el vehículo.

TRANSPORTE DEL VEHÍCULO

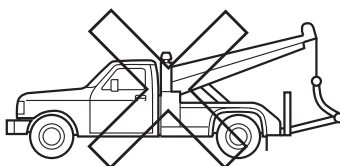
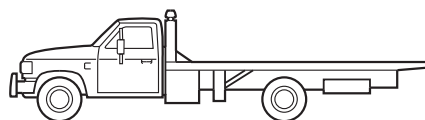
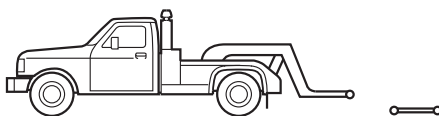

E143886

Si necesita que su vehículo sea remolcado, comuníquese con un servicio profesional de remolque o, si es miembro de un programa de asistencia en ruta, comuníquese con el proveedor del servicio de asistencia en ruta.

Se recomienda remolcar el vehículo con un equipo de elevación de ruedas y plataformas móviles. No realice el remolque con eslingas. Ford no ha aprobado un procedimiento de remolque con eslingas. El vehículo se puede dañar si se remolca de manera incorrecta o mediante otros medios.

Remolque

Puede remolcar su vehículo desde la parte delantera con un equipo de elevación de ruedas para levantar las ruedas delanteras del suelo. Recomendamos que coloque las ruedas traseras en una plataforma móvil para evitar que se dañe la parte trasera del vehículo.

Puede remolcar su vehículo desde la parte trasera con un equipo de elevación de ruedas.

Si remolca el vehículo desde la parte trasera, coloque las ruedas delanteras en una plataforma móvil para remolque para evitar dañar la transmisión.

Nota: Si una plataforma móvil para remolque no está disponible, asegúrese de colocar la transmisión en posición neutra para evitar que se dañe.

REMOLQUE DEL VEHÍCULO SOBRE LAS CUATRO RUEDAS

Todos los vehículos

AVISOS



Active el encendido cuando remolque el vehículo.



La asistencia para los frenos y la dirección no funcionará a menos que el motor se encuentre en marcha.

Tendrá que presionar firmemente el pedal del freno, dejar mayores distancias de detención y maniobrar con una dirección más dura.



Si hay demasiada tensión en el cable de remolque, se puede dañar su vehículo o el vehículo que está remolcando.



No utilice una barra de remolque rígida en el anillo de remolque delantero.

AVISOS



Cuando remolquen su vehículo, ponga la palanca de velocidades en punto muerto.



No remolque el vehículo con todas las ruedas sobre el suelo cuando esté en el modo 4WD. En caso de falla mecánica de la transmisión, remolque el vehículo con todas las ruedas levantadas o todas las ruedas en el suelo cuando el vehículo está en el modo 2WD.

Ponga su vehículo en movimiento lentamente y con suavidad, sin sacudir el vehículo que está remolcando.

Vehículos con transmisión automática

AVISOS



Si necesita superar el límite de velocidad de 20 km/h y el límite de 20 km de distancia durante el remolque, debe levantar las ruedas del suelo.



Se recomienda no remolcar el vehículo con las ruedas sobre el suelo. Sin embargo, en caso de que sea necesario mover el vehículo a fin de sacarlo de una zona peligrosa, no remolque el vehículo a más de 20 km/h o a más de 20 km de distancia.



No remolque el vehículo hacia atrás.



Si se produce una falla mecánica en la transmisión, deberá levantar las ruedas de accionamiento del suelo.



No remolque el vehículo si la temperatura ambiente es inferior a 0°C.

Recomendaciones para la conducción

RODAJE INICIAL

Neumáticos

PELIGRO



Los neumáticos nuevos se deben asentarse durante aproximadamente 300 millas (500 kilómetros). Durante este período, puede experimentar características de manejo diferentes.

Frenos y embrague

PELIGRO



Evite usar excesivamente los frenos y el embrague, de ser posible, durante las primeras 100 millas (150 kilómetros) en la ciudad y durante las primeras 1000 millas (1500 kilómetros) en autopistas.

Motor

PELIGRO



Evite conducir demasiado rápido durante las primeras 1000 millas (1500 kilómetros). Varíe la velocidad con frecuencia y realice cambios ascendentes de forma temprana. No fuerce el motor.

Vehículos con motor Diesel

Durante las primeras 2000 millas (3000 kilómetros), notará un sonido repetitivo cuando el vehículo disminuya la velocidad. Esto se debe a la adaptación del nuevo motor Diesel y es algo normal.

RENDIMIENTO DEFICIENTE DEL MOTOR

PELIGRO



El funcionamiento continuo de un motor sobrecalentado aumentará aún más la temperatura del motor y hará que el motor se apague por completo.

Conduzca con el motor sobrecalentado sólo por un breve período de tiempo para evitar daños permanentes. El motor seguirá funcionando con potencia limitada. La distancia que puede recorrer depende de la temperatura ambiente, la carga del vehículo y el terreno.

Si la aguja del indicador de temperatura del refrigerante del motor se desplaza hasta la posición del límite superior, es señal de que el motor se está sobrecalentando. Véase **Cuadro de instrumentos** (página 69).

Si la temperatura del motor sigue aumentando, se reducirá el abastecimiento de combustible al motor. El aire acondicionado también se apagará y el ventilador de enfriamiento del motor funcionará de manera continúa.

Cuando esto suceda, realice lo siguiente de manera inmediata:

- Detenga el vehículo tan pronto como sea posible.
- Apague el motor para evitar daños graves.
- Espere hasta que el motor se enfríe.
- Revise el nivel del líquido refrigerante. Véase **Comprobación del líquido refrigerante de motor** (página 234).
- Haga que un concesionario Ford revise su vehículo.

Recomendaciones para la conducción

PRECAUCIONES CON BAJAS TEMPERATURAS

La funcionalidad de algunos componentes y sistemas puede verse afectada a temperaturas por debajo de los -25°C .

CONDUCCIÓN POR AGUA

PELIGRO

 No conduzca a través de agua profunda o en movimiento, ya que puede perder el control del vehículo.

Nota: *El motor podría dañarse si ingresa agua al filtro de aire.*

En caso de emergencia, puede conducir el vehículo por agua a una profundidad máxima, como se muestra, y una velocidad máxima de 7 km/h. Debe tener sumo cuidado cuando conduzca sobre agua en movimiento.

4x2 (Vehículos con aumento de altura de marcha) y 4x4



E137139

Y 800 mm (31,5 pulgadas)

Cuando conduzca por agua, mantenga una velocidad baja y no detenga el vehículo. Luego de conducir a través del agua y tan pronto como sea seguro, realice lo siguiente:

- Presione el pedal de freno ligeramente para revisar que los frenos funcionan correctamente.
- Verifique que la bocina funciona.
- Verifique que las luces del vehículo funcionan normalmente.
- Verifique el sistema de dirección eléctrica servoasistida.

CUBREALFOMBRAS DEL PISO

AVISOS

 Siempre utilice alfombras de piso diseñadas para ajustarse al espacio para los pies de su vehículo. Únicamente utilice alfombras de piso que no obstruyan el área del pedal. Únicamente utilice alfombras de piso que se aseguren firmemente a los puntos de retención de manera que no se deslicen o interfieran con los pedales ni obstaculicen de otra forma la operación segura de su vehículo.

 Los pedales que no se pueden mover libremente pueden causar la pérdida de control del vehículo y aumentar el riesgo de sufrir graves lesiones personales.

 Siempre asegúrese de que las alfombras de piso estén bien sujetadas a los puntos de retención en la alfombra que viene con el vehículo. Las alfombras de piso se deben asegurar apropiadamente a ambos puntos de retención para garantizar que no se deslicen.

 Nunca coloque alfombras de piso ni cualquier otra cubierta en el espacio para los pies del vehículo que no se pueda asegurar apropiadamente para evitar que se muevan e interfieran con los pedales o con la capacidad de controlar el vehículo.

Recomendaciones para la conducción

AVISOS

 Nunca coloque alfombras de piso ni cualquier otra cubierta encima de las alfombras de piso que ya están instaladas. Las alfombras de piso siempre deben apoyarse en la superficie de la alfombra del vehículo y no en otra alfombra de piso ni cubierta. Las alfombras de piso o cualquier otra cubierta adicional reducirán el espacio del pedal y posiblemente interferirán en su operación.

 Verifique regularmente la sujeción de las alfombras de piso. Siempre reinstale y asegure de manera correcta las alfombras de piso que se hayan quitado para limpieza o reemplazo.

 Siempre asegúrese de que no caigan objetos en el espacio para los pies del conductor mientras el vehículo está en movimiento. Estos objetos pueden quedar atrapados debajo de los pedales y causar la pérdida de control del vehículo.

 Si no se siguen correctamente las instrucciones de instalación o sujeción de las alfombras de piso es posible que interfieran con la operación del pedal y causen la pérdida de control del vehículo.

Para instalar las alfombras de piso, colóquelas de manera que el ojal quede sobre el pin de sujeción y presione hacia abajo para asegurarlas.

Para quitar la alfombra de piso, siga el procedimiento de instalación en el orden inverso.



E142666

Emergencias en el camino

LUCES INTERMITENTES DE EMERGENCIA



El botón de luces intermitentes de emergencia se encuentra en el panel de instrumentos.

Úselo cuando el vehículo signifique un riesgo para la seguridad de otros conductores.

Oprima el botón para activar la función de luces intermitentes de emergencia, y las luces de dirección delantera y trasera destellarán.

Vuelva a oprimir el botón para apagar las luces.

Nota: Si se usa el botón cuando el motor no está encendido, la batería se descargará. Es posible que no haya electricidad suficiente para volver a encender el motor.

Nota: Según las leyes y reglamentaciones vigentes del país para el cual se fabricó el vehículo, es posible que las luces intermitentes de emergencia parpadeen si frena bruscamente.

TRIÁNGULO REFLECTANTE DE EMERGENCIA

Cabina simple

Se puede usar una correa de sujeción, que se encuentra detrás del asiento del acompañante, para asegurar un triángulo reflectante de emergencia.



- 1 Pliegue el respaldo hacia delante.

Doble cabina

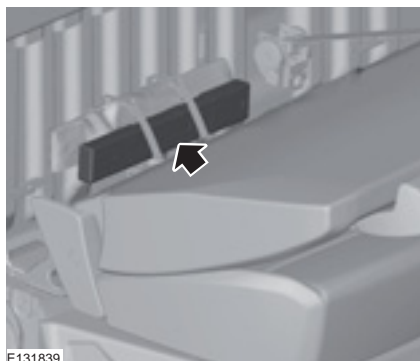





- 1 Pliegue el respaldo trasero hacia delante.

Emergencias en el camino

ARRANQUE CON CABLES DE EMERGENCIA

AVISOS

-  No use líneas de combustible, paneles de revestimiento del motor ni el múltiple de admisión como puntos de conexión a masa.
-  Únicamente conecte baterías que tengan el mismo voltaje nominal.
-  Utilice únicamente cables del tamaño adecuado con pinzas aisladas.
-  No realice nunca una conexión puente a la batería auxiliar (si está equipado).

Nota: No desconecte la batería del vehículo descompuesto ya que esto podría dañar el sistema eléctrico del vehículo.

Conexión de los cables de emergencia

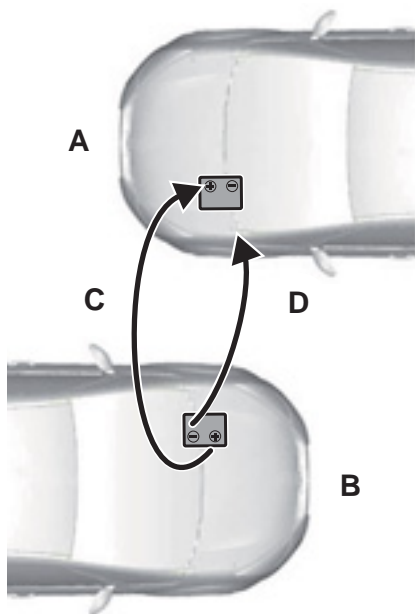

E102925

- A Vehículo con batería descargada.
- B Vehículo con batería cargada.
- C Cable de conexión positiva.
- D Cable de conexión negativa.

PELIGRO

-  Cuando use cables pasa corriente, no permita que los vehículos se toquen.

1. Ubique los vehículos en una posición adecuada para conectar los cables pasacorriente.



Emergencias en el camino

2. Apague el motor y todos los equipos eléctricos.
 3. Conecte el terminal positivo (+) del vehículo B con el terminal positivo (+) del vehículo A (cable C).
 2. Arranque el motor del vehículo A.
 3. Haga funcionar ambos vehículos durante un mínimo de tres minutos antes de desconectar los cables.
- Desconecte los cables en orden inverso.



E205764

AVISOS

-  No conecte directamente al terminal negativo (-) de la batería con poca carga.
-  Asegúrese de que los cables no tengan piezas móviles ni piezas del sistema de suministro de combustible.

-
4. Conecte el terminal negativo (-) del vehículo B a la conexión a masa del vehículo A (cable D).

Para arrancar el motor

PELIGRO

-  No encienda los faros cuando desconecte los cables. El pico de voltaje podría fundir las lámparas.
-
1. Haga funcionar el motor del vehículo B a una velocidad moderadamente alta.

Fusibles y relés

LOCALIZACIÓN DE LA CAJA DE FUSIBLES

Volante a la izquierda

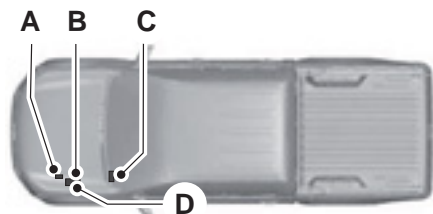

E225988

A	Caja de fusibles primaria (si está equipado)
B	Caja de fusibles del compartimiento del motor tipo 1 / Caja de fusibles del compartimiento del motor tipo 2 (Caja de distribución de energía - PDB).
C	Caja de fusibles del compartimiento del pasajero
D	Caja de fusibles de corriente intensa (debajo del PDB) (si está equipado).

Caja de fusibles primaria (Si está equipado)



E206156

El vehículo tiene una caja de fusibles primaria ubicada en el compartimiento del motor, conectada al polo positivo de la batería. Esta caja contiene varios fusibles de corriente intensa. Si es necesario reemplazar alguno de estos fusibles de corriente intensa, consulte a un Concesionario Ford.

Caja de fusibles del compartimiento del motor tipo 1



E133079

Fusibles y relés

PELIGRO



Para minimizar el riesgo de descarga eléctrica, siempre vuelva a colocar la cubierta de la caja de fusibles del compartimento del motor antes de reconectar la batería o de recargar los reservorios de fluidos.

Abra la cubierta de la caja de fusibles para acceder a los fusibles.

Caja de fusibles del compartimento del motor (Caja de distribución de energía - PDB) tipo 2

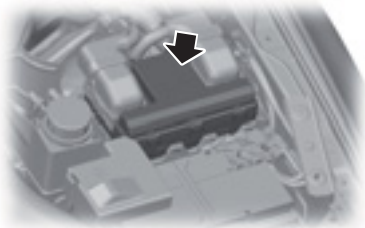

E206157

AVISOS



Siempre desconecte la batería antes de reemplazar fusibles de corriente intensa.



Para minimizar el riesgo de descarga eléctrica, siempre vuelva a colocar la cubierta de la caja de fusibles del compartimento del motor antes de reconectar la batería o de recargar los reservorios de fluidos.

La caja de fusibles del compartimento del motor tiene fusibles de alto amperaje que protegen los principales sistemas eléctricos del vehículo contra sobrecargas.

Cuando desconecte la batería y la vuelve a conectar, será necesario restablecer algunas funciones. Véase **Cambio de la batería de 12 V** (página 238).

Levante la palanca de apertura de la parte trasera de la cubierta para quitarla.

Caja de fusibles de corriente intensa



E206158

El vehículo tiene una caja de fusibles primaria ubicada en el compartimento del motor, debajo de la caja de fusibles de este compartimento. Esta caja contiene varios fusibles de corriente intensa. Si es necesario reemplazar alguno de estos fusibles de corriente intensa, consulte a un Concesionario Ford.

Fusibles y relés

Caja de fusibles del habitáculo

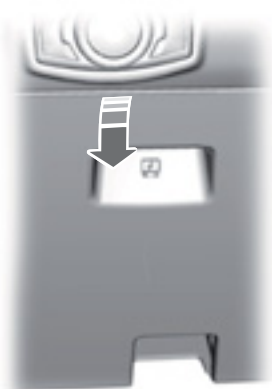

E206167

La caja de fusibles está ubicada debajo de la cubierta de acceso en el lado externo de la columna de dirección.

TABLA DE ESPECIFICACIONES DE LOS FUSIBLES

Caja de fusibles del compartimento del motor - Tipo 1 (2.5L nafta, 2.2L Diesel y 3.2L Diesel)

AVISOS



Siempre desconecte la batería antes de reemplazar fusibles de alto amperaje.



Para minimizar el riesgo de descarga eléctrica, siempre vuelva a colocar la cubierta de la caja de fusibles del compartimento del motor antes de reconectar la batería o de recargar los reservorios de fluidos.

La caja de fusibles del compartimento del motor tiene fusibles de alto amperaje que protegen los principales sistemas eléctricos del vehículo contra sobrecargas. Cuando desconecte la batería y la vuelve a conectar, será necesario restablecer algunas funciones. Véase **Cambio de la batería de 12 V** (página 238). Levante las palancas de apertura en la parte trasera de la cubierta para quitarla.

Fusibles y relés

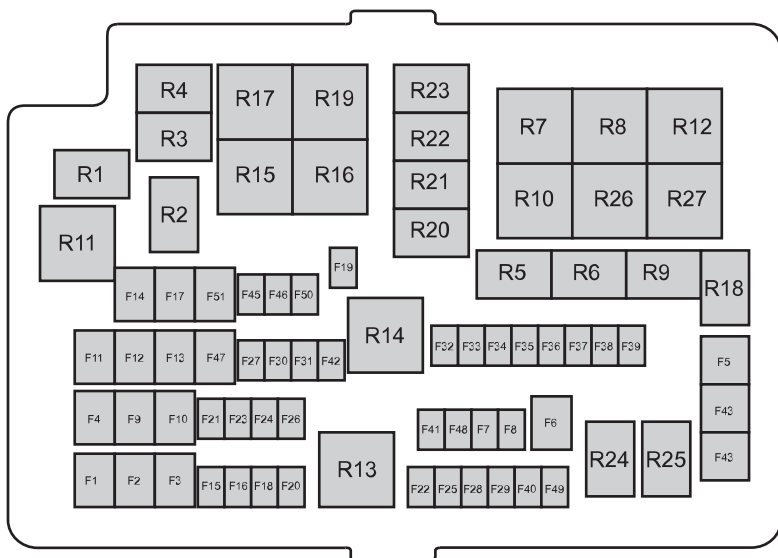

E133601

Fusible	Amperaje del fusible	Piezas protegidas
1	60	Suministro de la caja de fusibles del habitáculo (batería).
2	60	Suministro de la caja de fusibles del habitáculo (batería).
3 (Diesel)	60	Módulo de control de la bujía incandescente.
3 (Nafta)	50	Ventilador de refrigeración del motor.
4	40	Módulo del sistema antibloqueo de frenos.
5	30	Ventanillas eléctricas (delanteras y traseras).
6	-	Sin uso.
7	-	Sin uso.

Fusibles y relés

Fusible	Amperaje del fusible	Piezas protegidas
8	-	Sin uso.
9	20	Asientos eléctricos.
10	20	Tomacorriente auxiliar del cuadro de instrumentos, parte superior de la consola.
11	30	Motor del soplador.
12	25	Potencia del motor tracción en todas las ruedas (4WD).
13	20	Solenoides del motor de arranque.
14	20	Luneta térmica.
15	20	Bujías incandescentes del vaporizador.
16	10	Embrague del aire acondicionado.
17	25	Ventanillas eléctricas (delanteras).
18	25	Motor del limpiaparabrisas.
19	-	Sin uso.
20	20	Encendedor.
21	15	Bocina.
22	15	Inyectores de combustible.
23	10	Solenoides de bloqueo del diferencial.
24	-	Sin uso.
25	15	Bobinas del encendido, sensor de cantidad y temperatura de flujo de aire, módulo de la bujía incandescente, válvula de control de vacío (VCV, por sus siglas en inglés), válvula electrónica del regulador de vacío (EVRV, por sus siglas en inglés).
26	7,5	Módulo de control electrónico (ECM).
27	10	Módulo de control de la transmisión (TCM).
28	10	Escape de gas oxígeno caliente, sensor universal de escape de gas oxígeno caliente, bobinas del relé.
29	15	Módulo de control electrónico (ECM).
30	5	Sensor de monitoreo de batería.

Fusibles y relés

Fusible	Amperaje del fusible	Piezas protegidas
31	20	Tomacorriente auxiliar (consola trasera).
32	5	Interruptor de presión del aire acondicionado.
33	10	Módulo de control de la transmisión (TCM).
34	5	Módulo central de la cabina, adicional.
35	20	Suministro de la caja de fusibles del habitáculo (encendido).
36	5	Módulo del sistema antibloqueo de frenos.
37	10	Nivelación de los faros delanteros.
38	-	Sin uso.
39	10	Espejos eléctricos.
40	10	Bomba del vaporizador.
41	10	Espejos térmicos.
42	10	Bocina de la alarma.
43	-	Sin uso.
44	-	Sin uso.
45	25	Módulo del sistema antibloqueo de frenos.
46	20	Aislador de la batería.
47	40	Módulo del gancho para remolque.
48	-	Sin uso.
49	-	Sin uso.
50	5	Relé de encendido, bobinas del relé.
51	20	Enganche de remolque (alimentación de batería de 12 o 13 pines / vivo constante).

Fusibles y relés

Número de relé	Piezas protegidas
R1	Llave de interbloqueo.
R2	Encendido o apagado del limpiaparabrisas.
R3	Bocina.
R4	Embrague del aire acondicionado.
R5	Bloqueo del diferencial.
R6	Limpiaparabrisas HI o LO.
R7	Velocidad baja del ventilador de refrigeración del motor.
R8	Velocidad elevada del ventilador de refrigeración del motor.
R9	Bujías incandescentes del vaporizador.
R10	Luneta térmica.
R11	Sin uso.
R12	Sin uso.
R13	Fuente de energía del módulo de control electrónico (ECM).
R14	Encendido.
R15	Motor 2 de 4WD (a la derecha).
R16	Motor 1 de 4WD (a la izquierda).
R17	Motor 4WD.
R18	Bocina de seguridad.
R19	Motor de arranque.
R20	Sin uso.
R21	Sin uso.
R22	Sin uso.
R23	Sin uso.
R24	Sin uso.

Fusibles y relés

Número de relé	Piezas protegidas
R25	Sin uso.
R26	Motor del soplador.
R27	Asiento eléctrico.

Fusibles y relés

Caja de fusibles del compartimento del pasajero - Tipo 1 (2.5L nafta, 2.2L Diesel y 3.2L Diesel)

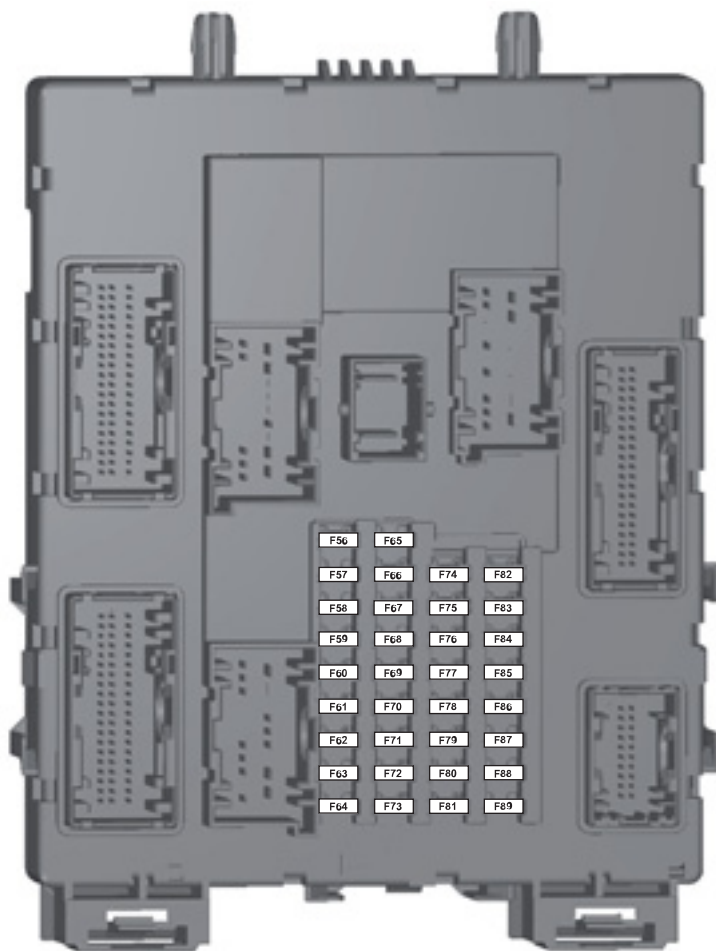

E133602

Fusibles y relés

Fusible	Amperaje del fusible	Piezas protegidas
56	20	Bomba de combustible.
57	-	Sin uso.
58	-	Sin uso.
59	5	Sistema antirrobo pasivo (PATS).
60	10	Luz interior, conjunto de interruptores de la puerta del conductor, luces ambientales, luces de aplique, cambiador automático, luz del piso.
61	-	Sin uso.
62	5	Módulo del sensor de lluvia.
63	-	Sin uso.
64	-	Sin uso.
65	-	Sin uso.
66	20	Destroba la puerta del conductor, bloqueo doble central.
67	5	Interruptor de luz de freno.
68	-	Sin uso.
69	5	Cuadro de instrumentos, módulo de control integrado (ICP), módulo de rastreo y bloqueo.
70	20	Cierre centralizado.
71	5	Aire acondicionado.
72	7,5	Bocina de la alarma.
73	5	Diagnóstico a bordo II.
74	20	Luz principal.
75	15	Faros antiniebla delanteros.
76	10	Luz de marcha atrás, espejo retrovisor.
77	20	Bomba del limpiaparabrisas.
78	5	Interruptor de encendido.
79	15	Señal de audio DIN, audio FSAO, pantalla multifunción.

Fusibles y relés

Fusible	Amperaje del fusible	Piezas protegidas
80	20	Pantalla multifunción, audio HI, audio de bluetooth.
81	5	Sensor de movimiento interior.
82	20	Conexión a masa de la bomba del limpiaparabrisas.
83	20	Conexión a masa del bloqueo central.
84	20	Destraba la puerta del conductor, conexión a masa del bloqueo doble central.
85	7,5	Cuadro de instrumentos. Módulo de asistencia de estacionamiento. Cámara de estacionamiento trasera. Aire acondicionado manual. Espejo de estacionamiento trasero. Módulo de rastreo y bloqueo.
86	10	Sistema del apoyacabeza. Indicador de desactivación del airbag del acompañante.
87	7,5	Tacógrafo.
88	-	Sin uso.
89	-	Sin uso.

Caja de fusibles del compartimento del motor - Tipo 2 (2.2L diesel)

AVISOS



Siempre desconecte la batería antes de reemplazar fusibles de alto amperaje.



Para minimizar el riesgo de descarga eléctrica, siempre vuelva a colocar la cubierta de la caja de fusibles del compartimento del motor antes de reconectar la batería o de recargar los reservorios de fluidos.

La caja de fusibles del compartimento del motor tiene fusibles de alto amperaje que protegen los principales sistemas eléctricos del vehículo contra sobrecargas. Cuando desconecte la batería y la vuelve a conectar, será necesario restablecer algunas funciones. Véase **Cambio de la batería de 12 V** (página 238). Levante las palancas de apertura en la parte trasera de la cubierta para quitarla.

Fusibles y relés

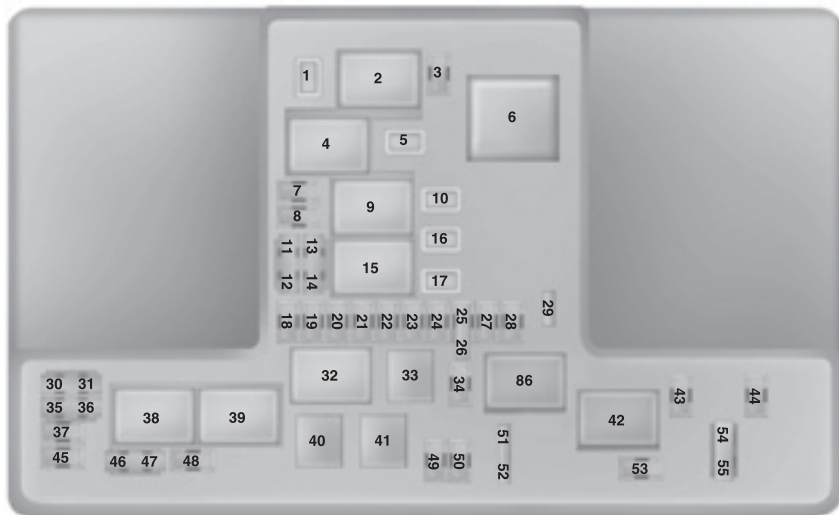

E190797

Número de fusible o relé	Amperaje del fusible	Piezas protegidas
1	25 ³	Sin uso.
2	-	Relé del solenoide del motor de arranque.
3	15 ¹	Sensor de lluvia.
4	-	Relé del motor del soplador.
5	20 ³	Tomacorriente auxiliar. (Consola trasera).
6	-	-
7	20 ¹	Módulo de control del tren motriz.
8	20 ¹	Módulo de control del tren motriz. Válvula del control volumétrico. Puente del refrigerante del EGR. TMAF.

Fusibles y relés

Número de fusible o relé	Amperaje del fusible	Piezas protegidas
9	-	Relé del módulo de control del tren motriz.
10	20 ³	Tomacorriente auxiliar 1.
11	15 ²	Sin uso.
12	15 ²	Ventilador. Bujías incandescentes.
13	15 ²	Sin uso.
14	15 ²	Módulo de control del tren motriz. Calefacción de PCV (2.2L diesel).
15	-	Relé de marcha y arranque.
16	20 ³	Tomacorriente auxiliar 2. Encendedor.
17	20 ³	Tomacorriente auxiliar. Área de carga trasera.
18	10 ¹	Sin uso. (De repuesto).
19	10 ¹	Dirección eléctrica asistida.
20	10 ¹	Interruptor de las ópticas. Nivelación de las ópticas.
21	-	Sin uso.
22	10 ¹	Embrague del A/C.
23	15 ¹	Cámara trasera de asistencia de estacionamiento. Control de velocidad cruceo adaptativo. Pantalla de visualización frontal.
24	5 ¹	Interruptor de presión del aire acondicionado (sólo en vehículos de transmisión manual).
25	10 ²	Sistema antibloqueo de frenos.
26	10 ²	Interruptor de ajuste del espejo.
27	5 ¹	Calefacción. PTC.

Fusibles y relés

Número de fusible o relé	Amperaje del fusible	Piezas protegidas
28	10 ¹	Módulo de control del tren motriz.
29	-	Sin uso.
30	-	Sin uso.
31	-	Sin uso.
32	-	Relé de la bomba de combustible.
33	-	Relé del embrague del A/C.
34	15 ¹	Luz de freno. Montaje central elevado.
35	15 ¹	Módulo de control de la transmisión.
36	-	Sin uso.
37	10 ¹	Espejo exterior térmico.
38	-	Sin uso.
39	-	Relé de potencia del motor tracción en todas las ruedas.
40	-	Montaje central elevado del relé de luz de freno.
41	-	Relé de la bocina.
42	-	Relé No. 2 de potencia del motor tracción en todas las ruedas.
43	-	-
44	5 ¹	Sin uso. (De repuesto).
45	5 ¹	Sin uso. (De repuesto).
46	10 ²	Sin uso. (De repuesto).
47	10 ²	Interruptor del pedal del freno.
48	20 ¹	Bocina.
49	-	Sin uso.

Fusibles y relés

Número de fusible o relé	Amperaje del fusible	Piezas protegidas
50	-	Sin uso.
51	-	Sin uso.
52	-	Sin uso.
53	10 ¹	Bloqueo del diferencial trasero.
54	-	Sin uso.
55	-	Sin uso.
86	-	Motor tracción en todas las ruedas - Relé No. 1.

¹Micro fusible

²Micro fusible doble

³Fusible tipo M

Caja de fusibles principal, parte inferior

Hay fusibles ubicados en la parte inferior de la caja de fusibles. Para acceder a la parte inferior de la caja de fusibles, haga lo siguiente:

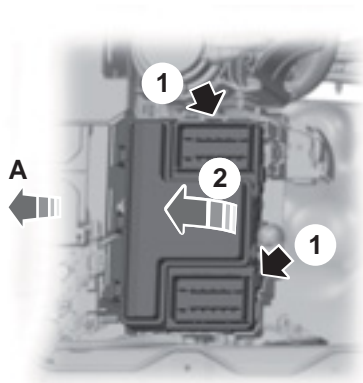

E206171

A En el extremo delantero del vehículo.

1. Libere los dos pestillos ubicados a ambos lados de la caja de fusibles.

Fusibles y relés

2. Levante la parte trasera de la caja de fusibles del soporte.

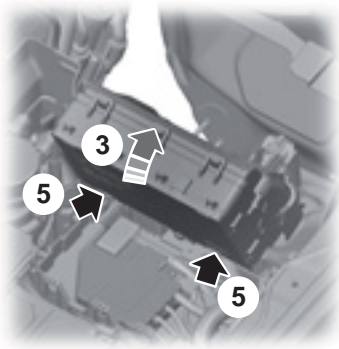

3. Mueva la caja de fusibles hacia la parte trasera del compartimento del motor y gírela como se muestra en el gráfico.
4. Gire la parte trasera de la caja de fusibles para acceder a la parte inferior.
5. Libere los dos pestillos para abrir la cubierta de los fusibles.

E206174

Fusibles y relés

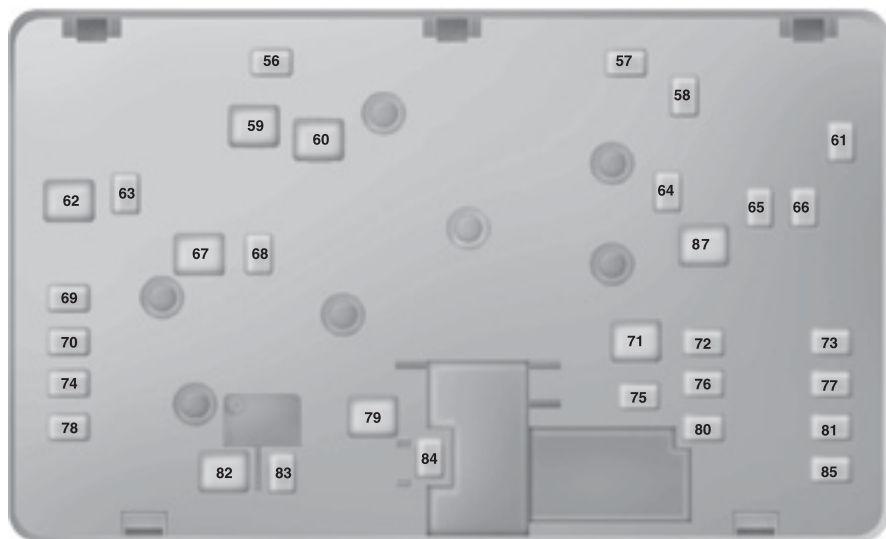

E190798

Número de fusible o relé	Amperaje del fusible	Piezas protegidas
56	-	Sin uso.
57	-	Sin uso.
58	-	Sin uso.
59	25 ⁴	Tracción en todas las ruedas.
60	30 ⁴	Módulo de control de la bomba de combustible.
61	30 ³	Sin uso.
62	50 ⁴	Módulo de control de la carrocería 1 (encendido).
63	-	Sin uso.

Fusibles y relés

Número de fusible o relé	Amperaje del fusible	Piezas protegidas
64	20 ³	Conector del enganche para remolque.
65	20 ³	Asientos delanteros calefaccionados.
66	30 ³	Sin uso.
67	50 ⁴	Módulo de control de la carrocería 2 (encendido).
68	20 ³	Desempañador de la luneta.
69	30 ³	Válvulas del sistema antibloqueo de frenos.
70	-	Sin uso.
71	-	Sin uso.
72	-	Sin uso.
73	-	Sin uso.
74	20 ³	Asiento eléctrico del conductor.
75	-	Sin uso.
76	-	Sin uso.
77	-	Sin uso.
78	-	Sin uso.
79	40 ⁴	Motor del soplador.
80	-	Sin uso.
81	40 ³	Sin uso.
82	60 ⁴	Sistema antibloqueo de frenos.
83	25 ³	Motor del limpiaparabrisas.
84	30 ³	Solenoide del motor de arranque.

Fusibles y relés

Número de fusible o relé	Amperaje del fusible	Piezas protegidas
85	-	Sin uso.
87	40 ⁴	Módulo del remolque.

¹Micro fusible

²Micro fusible doble

³Fusible tipo M

⁴Fusible tipo LPJ.

Caja de fusibles del compartimento del motor - Tipo 2 (3.2L diesel)

AVISOS



Siempre desconecte la batería antes de reemplazar fusibles de alto amperaje.



Para minimizar el riesgo de descarga eléctrica, siempre vuelva a colocar la cubierta de la caja de fusibles del compartimento del motor antes de reconectar la batería o de recargar los reservorios de líquidos.

La caja de fusibles del compartimento del motor tiene fusibles de alto amperaje que protegen los principales sistemas eléctricos del vehículo contra sobrecargas. Cuando desconecte la batería y la vuelve a conectar, será necesario restablecer algunas funciones. Véase **Cambio de la batería de 12 V** (página 238). Levante las palancas de apertura en la parte trasera de la cubierta para quitarla.

Fusibles y relés

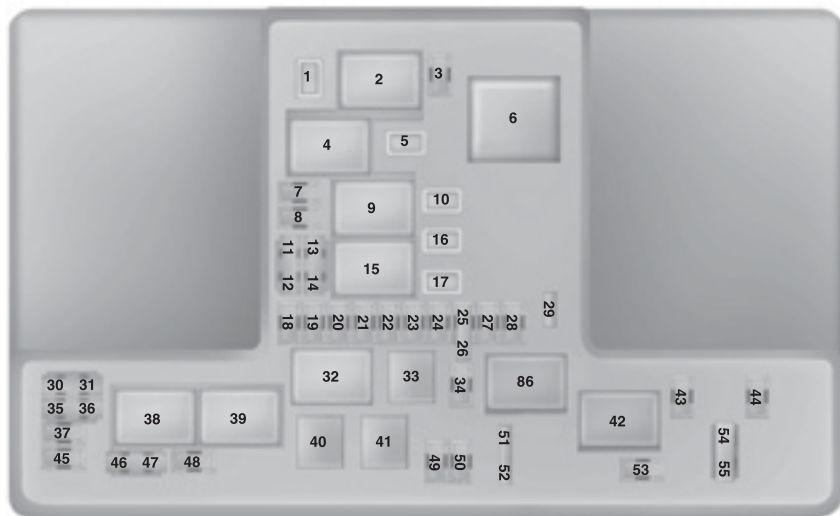

E190797

Número de fusible o relé	Amperaje del fusible	Piezas protegidas
1	25 ³	Sin uso.
2	-	Relé del solenoide del motor de arranque.
3	15 ¹	Sensor de lluvia.
4	-	Relé del motor del soplador.
5	20 ³	Tomacorriente auxiliar. 3.
6	-	Sin uso.
7	20 ¹	Módulo de control del tren motriz.
8	20 ¹	Módulo de control del tren motriz. Válvula del control volumétrico. Puente del refrigerante del EGR. TMAF.

Fusibles y relés

Número de fusible o relé	Amperaje del fusible	Piezas protegidas
9	-	Módulo de control del tren motriz. Relé.
10	20 ³	Tomacorriente auxiliar 1. Encendedor.
11	15 ²	Sin uso. (De repuesto).
12	15 ²	Accionamiento del ventilador. Módulo de control de la bujía incandescente.
13	15 ²	Sin uso. (De repuesto).
14	15 ²	Sin uso. (De repuesto).
15	-	Relé de marcha y arranque.
16	20 ³	Tomacorriente auxiliar 2 Encendedor.
17	20 ³	Tomacorriente auxiliar 4 Área de carga trasera.
18	10 ¹	Sin uso.
19	10 ¹	Dirección eléctrica asistida.
20	10 ¹	Interruptor de las ópticas. Motor de nivelación de las ópticas.
21	-	Sin uso.
22	10 ¹	Embrague del aire acondicionado.
23	15 ¹	Cámara trasera de asistencia de estacionamiento Control de velocidad cruceo adaptativo Pantalla de visualización frontal.
24	5 ¹	Interruptor de presión del aire acondicionado (sólo en vehículos de transmisión manual).
25	10 ²	Sistema antibloqueo de frenos.

Fusibles y relés

Número de fusible o relé	Amperaje del fusible	Piezas protegidas
26	10 ²	Interruptor de ajuste del espejo.
27	5 ¹	Calentador auxiliar.
28	10 ¹	Módulo de control del tren motriz.
29	-	Sin uso.
30	-	Sin uso.
31	-	Sin uso.
32	-	Relé de la bomba de combustible.
33	-	Relé del embrague del A/C.
34	15 ¹	Luz de freno. Montaje central elevado.
35	15 ¹	Módulo de control de la transmisión.
36	-	Sin uso.
37	10 ¹	Espejo exterior térmico.
38	-	Sin uso.
39	-	Relé de potencia del motor tracción en todas las ruedas.
40	-	Luz de freno. Montaje central elevado. Relé.
41	-	Relé de la bocina.
42	-	Relé No. 2 de potencia del motor tracción en todas las ruedas.
43	-	Sin uso.
44	5 ¹	Sin uso. (De repuesto).
45	5 ¹	Sin uso. (De repuesto).
46	10 ²	Sin uso.

Fusibles y relés

Número de fusible o relé	Amperaje del fusible	Piezas protegidas
		(De repuesto).
47	10 ²	Interruptor del pedal del freno.
48	20 ¹	Bocina.
49	-	Sin uso.
50	-	Sin uso.
51	-	Sin uso.
52	-	Sin uso.
53	10 ¹	Bloqueo del diferencial trasero.
54	-	Sin uso.
55	-	Sin uso.
86	-	Relé No. 1 del motor tracción en todas las ruedas.

¹Micro fusible

²Micro fusible doble

³Fusible tipo M

Caja de fusibles principal, parte inferior

Hay fusibles ubicados en la parte inferior de la caja de fusibles. Para acceder a la parte inferior de la caja de fusibles, haga lo siguiente:

Fusibles y relés

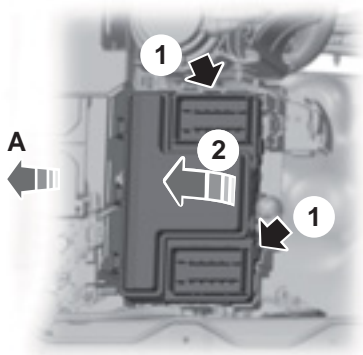

E206171

- A En el extremo delantero del vehículo.
1. Libere los dos pestillos ubicados a ambos lados de la caja de fusibles.
 2. Levante la parte trasera de la caja de fusibles del soporte.

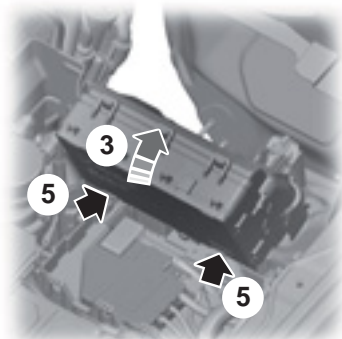

E206174

3. Mueva la caja de fusibles hacia la parte trasera del compartimento del motor y gírela como se muestra en el gráfico.
4. Gire la parte trasera de la caja de fusibles para acceder a la parte inferior.
5. Libere los dos pestillos para abrir la cubierta de los fusibles.

Fusibles y relés

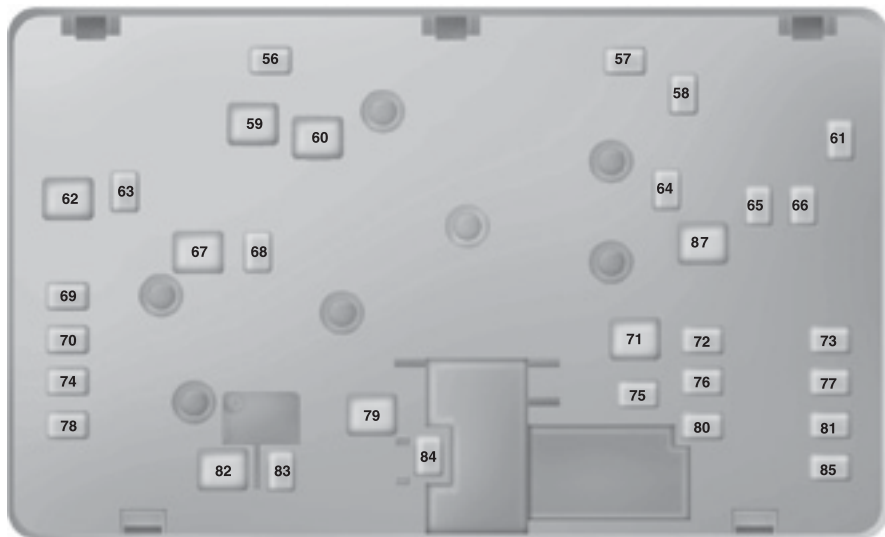

E190798

Número de fusible o relé	Amperaje del fusible	Piezas protegidas
56	-	Sin uso.
57	-	Sin uso.
58	-	Sin uso.
59	25 ⁴	Tracción en todas las ruedas.
60	30 ⁴	Módulo de control de la bomba de combustible.
61	30 ³	Sin uso.
62	50 ⁴	Módulo de control de la carrocería 1 (encendido).
63	-	Sin uso.

Fusibles y relés

Número de fusible o relé	Amperaje del fusible	Piezas protegidas
64	20 ³	Conector del enganche para remolque.
65	20 ³	Sin uso.
66	30 ³	Sin uso.
67	50 ⁴	Módulo de control de la carrocería 2 (encendido).
68	20 ³	Desempañador de la luneta.
69	30 ³	Sistema antibloqueo de frenos. Válvulas.
70	-	Sin uso.
71	-	Sin uso.
72	-	Sin uso.
73	-	Sin uso.
74	20 ³	Asiento eléctrico del conductor.
75	-	Sin uso.
76	-	Sin uso.
77	-	Sin uso.
78	-	Sin uso.
79	40 ⁴	Motor del soplador.
80	-	Sin uso.
81	40 ³	Sin uso.
82	60 ⁴	Sistema antibloqueo de frenos. Bomba.
83	25 ³	Motor del limpiaparabrisas.
84	30 ³	Solenoide del motor de arranque.

Fusibles y relés

Número de fusible o relé	Amperaje del fusible	Piezas protegidas
85	-	Sin uso.
87	40 ⁴	Módulo del remolque.

¹Micro fusible

²Micro fusible doble

³Fusible tipo M

⁴Fusible tipo L.PJ.

Cinta fusible montada en la batería - Tipo 2



E200936

Fusible	Amperaje del fusible	Piezas protegidas
1	225	Alternador.
2	125	Dirección eléctrica asistida.

Fusibles y relés

Caja de fusibles de corriente elevada - Motores Diesel - Tipo 2 (2.2L Diesel y 3.2L Diesel)



E206158

Fusible	Amperaje del fusible	Piezas protegidas
1	60	Módulo de la bujía incandescente.
2	125	Módulo de control de la carrocería.
3	50	Módulo de control de la carrocería.
4	-	Barra colectora a través de la caja de distribución de energía.
5	-	Sin uso.

Caja de fusibles del compartimento del pasajero - Tipo 2 (2.2L Diesel y 3.2L Diesel)

La caja de fusibles está ubicada debajo y afuera de la columna de dirección, detrás de la cubierta de acceso,

Fusibles y relés



E145984

Fusible	Amperaje del fusible	Piezas protegidas
1	10 ¹	Palanca de cambios de la transmisión automática. Luz de lectura de mapas. Manija de agarre. Economizador de batería. Luz de la guantera. Visera.
2	7,5 ¹	Sin uso. (De repuesto).
3	20 ¹	Pestillo de la puerta del conductor. Relé de desbloqueo de la tapa de combustible. Doble puerta Relé de bloqueo aux.
4	5 ¹	Sin uso. (De repuesto).
5	20 ¹	Sin uso. (De repuesto).
6	10 ²	Sin uso. (De repuesto).
7	10 ²	Sin uso.

Fusibles y relés

Fusible	Amperaje del fusible	Piezas protegidas
		(De repuesto).
8	10 ²	Bocina de seguridad.
9	10 ²	Sin uso. (De repuesto).
10	5 ²	Sin uso. (De repuesto).
11	5 ²	Sensor de movimiento interior.
12	7.5 ²	Panel de control electrónico. Control. Climatizador.
13	7.5 ²	Cuadro de instrumentos. Módulo de control de la columna de dirección. Conector de enlace de datos.
14	10 ²	Sin uso. (De repuesto).
15	10 ²	Módulo Gateway/ conector de enlace de datos smart. OBD II (RHD).
16	15 ¹	Seguro para niños.
17	5 ²	Alarma con batería de respaldo. Módulo de rastreo y bloqueo.
18	5 ²	Interruptor de encendido.
19	7.5 ²	Sin uso. (De repuesto).
20	7.5 ²	Sin uso. (De repuesto).
21	5 ²	Sensor de humedad y de la temperatura del vehículo.
22	5 ²	Sin uso. (De repuesto).
23	10 ¹	Interruptor para trabar la puerta. Interruptor de ventanilla de la puerta del conductor (Descenso y ascenso de un sólo toque en todas las puertas).

Fusibles y relés

Fusible	Amperaje del fusible	Piezas protegidas
24	20 ¹	Sistema de cierre centralizado.
25	30 ¹	Módulo de control de la puerta del conductor (Ventanilla eléctrica - Descenso y ascenso de un sólo toque en todas las puertas). Memoria del interruptor de ventanilla eléctrica de la puerta del conductor (Descenso y ascenso de un sólo toque en la puerta del conductor).
26	30 ¹	Módulo de control de la puerta del acompañante (ventanilla eléctrica) (Descenso y ascenso de un sólo toque).
27	30 ¹	Sin uso. (De repuesto).
28	20 ¹	Sin uso. (De repuesto).
29	30 ¹	Módulo de control de la puerta trasera izquierda (ventanilla eléctrica) (Descenso y ascenso de un sólo toque).
30	30 ¹	Módulo de control de la puerta trasera derecha (ventanilla eléctrica) (Descenso y ascenso de un sólo toque).
31	15 ¹	Sin uso. (De repuesto).
32	10 ¹	Módulo del transceptor de la radio. SYNC Módulo del sistema de posicionamiento global. Pantalla multifunción. Acceso a distancia de la puerta.
33	20 ¹	Unidad de audio.
34	30 ¹	Relé de marcha y arranque.
35	5 ¹	Módulo de control del sistema de protección.
36	15 ¹	Espejo interior de atenuación automática.
37	15 ¹	Sin uso. (De repuesto).
38	30 ³	Levantacristales eléctricos (sin módulo de control de la puerta)

Fusibles y relés

Fusible	Amperaje del fusible	Piezas protegidas
		(Descenso y ascenso de un sólo toque - sólo en la ventanilla del conductor).

¹Micro fusible

²Micro fusible doble

³Fusible PTC

CAMBIO DE FUSIBLES

Fusibles

PELIGRO



Reemplace siempre un fusible por otro que tenga el amperaje especificado. Si utiliza un fusible con un amperaje superior, puede causar daños graves al cableado y podría provocar un incendio.



E217331

Si los componentes eléctricos del vehículo no funcionan, es posible que se haya quemado un fusible. Los fusibles quemados se identifican por la presencia de un cable cortado en su interior. Revise los fusibles adecuados antes de reemplazar cualquier componente eléctrico.

Fusibles y relés

Tipos de fusibles

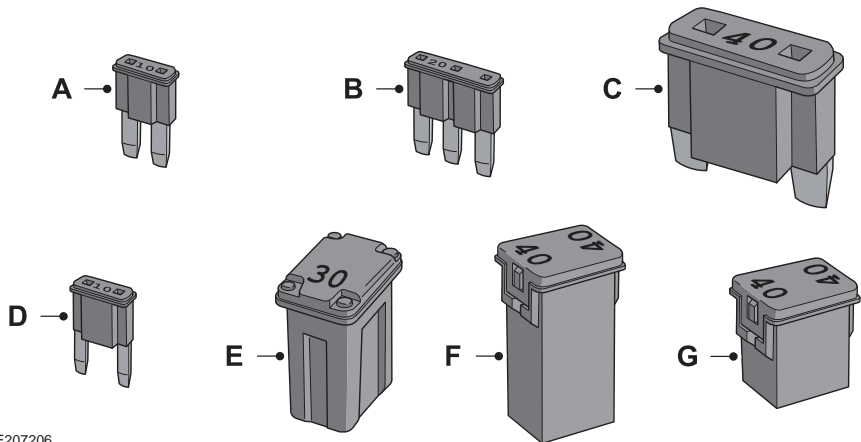

E207206

Rótulo	Tipo de fusible
A	Micro 2
B	Micro 3
C	Maxi
D	Mini
E	Caja M
F	Caja J
G	Caja J de bajo perfil

INFORMACIÓN GENERAL

Realice las operaciones de mantenimiento con regularidad para ayudar a mantener el estado de conservación y el valor de posventa de su vehículo. Existe una amplia red de Concesionarios Ford que lo ayudará gracias a su experiencia profesional de servicio. Nuestros Concesionarios son los más calificados para realizar operaciones de servicio de forma adecuada y experta con una amplia gama de herramientas altamente especializadas.

Además de las operaciones de servicio regulares, le recomendamos que realice las siguientes comprobaciones.

AVISOS



Gire el interruptor de encendido a OFF (apagado) antes de tocar o intentar un ajuste de cualquier tipo.



No toque los componentes del sistema de encendido electrónico después de haber girado el encendido a ON (encendido) o cuando el motor está funcionando. El sistema funciona con voltaje alto.



Mantenga sus manos y su ropa lejos del ventilador de enfriamiento del motor. Bajo ciertas condiciones, el ventilador puede continuar funcionando durante varios minutos después de haber apagado el motor.



Asegúrese de ajustar las tapas de llenado de manera segura después de realizar inspecciones de mantenimiento.

Revisiones diarias

- Luces exteriores.
- Luces interiores.
- Luces e indicadores de advertencia.

Revise al reabastecerse de combustible

- Nivel del líquido para frenos. Véase **Comprobación del líquido de frenos y embrague** (página 235).
- Nivel del líquido lavaparabrisas. Véase **Comprobación del fluido del lavaparabrisas** (página 236).
- Presiones de los neumáticos (en frío). Véase **Especificaciones técnicas** (página 264).
- Estado de los neumáticos. Véase **Llantas y neumáticos** (página 252).

Revisiones mensuales

- Nivel de aceite del motor. Véase **Comprobación del aceite de motor** (página 233).
- Nivel de refrigerante del motor (motor en frío). Véase **Comprobación del líquido refrigerante de motor** (página 234).
- Fugas en tubos, mangueras y depósitos.
- Funcionamiento del aire acondicionado.
- Funcionamiento del freno de estacionamiento.
- Funcionamiento de la bocina.
- Ajuste de las tuercas de seguridad. Véase **Especificaciones técnicas** (página 264).

APERTURA Y CIERRE DEL CAPÓ

Apertura del capó



1

E206129

1. Tire de la palanca de apertura del capó. Véase **Guía rápida** (página 12).

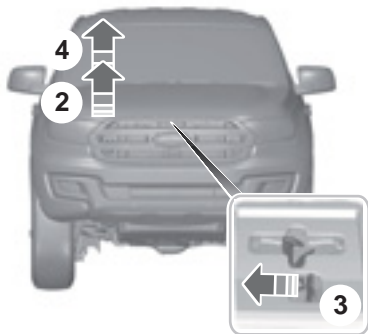

E207690

2. Levante ligeramente el capó.
3. En los vehículos con volante a la izquierda, mueva el pestillo hacia la izquierda. En los vehículos con volante a la derecha, mueva el pestillo a la derecha.
4. Abra el capó.



E201861

5. La varilla de sujeción se apoya automáticamente en el capó.

Cierre del capó

1. Baje el capó y déjelo caer por su propio peso desde una altura de, al menos, 20–30 cm.
2. Si es necesario, ejerza fuerza hacia abajo en el borde superior del capó antes de que encastre en el enganche, para que quede completamente cerrado.

Nota: Asegúrese de que el capó esté correctamente cerrado.

Mantenimiento

BAJO EL CAPÓ - VISTA DE CONJUNTO - 2.5L DURATEC-HE - MI4

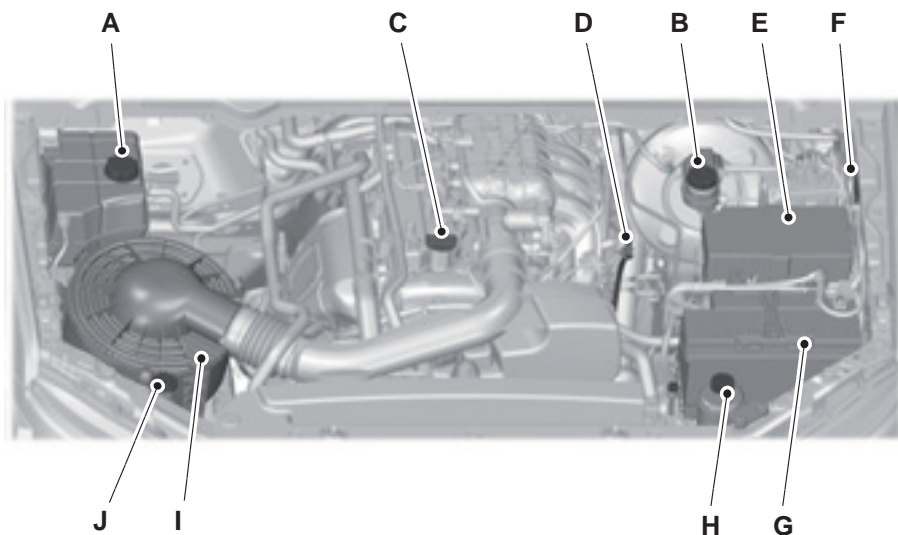

E131920

- A Tapa del depósito de refrigerante del motor. Véase **Comprobación del líquido refrigerante de motor** (página 234).
- B Tapa del depósito de líquido de frenos y embrague. Véase **Comprobación del líquido de frenos y embrague** (página 235).
- C Tapón de llenado de aceite del motor*. Véase **Comprobación del aceite de motor** (página 233).
- D Varilla indicadora del nivel del aceite del motor*. Véase **Comprobación del aceite de motor** (página 233).
- E Caja de conexiones del motor. Véase **Fusibles y relés** (página 194).
- F Patente de identificación del vehículo. Véase **Capacidades y especificaciones** (página 266).
- G Batería. Véase **Emergencias en el camino** (página 191).
- H Tapa del depósito de líquido de dirección hidráulica. Véase **Comprobación del fluido de la dirección asistida** (página 236).

Mantenimiento

- I Filtro de aire.
- J Tapa del depósito de líquido limpiaparabrisas. Véase **Comprobación del fluido del lavaparabrisas** (página 236).

* Los tapones de llenado y la varilla indicadora del nivel de aceite del motor son de color para poder identificarlos fácilmente.

BAJO EL CAPÓ - VISTA DE CONJUNTO - 2.2L DURATORQ -TDCI (PUMA) DIESEL

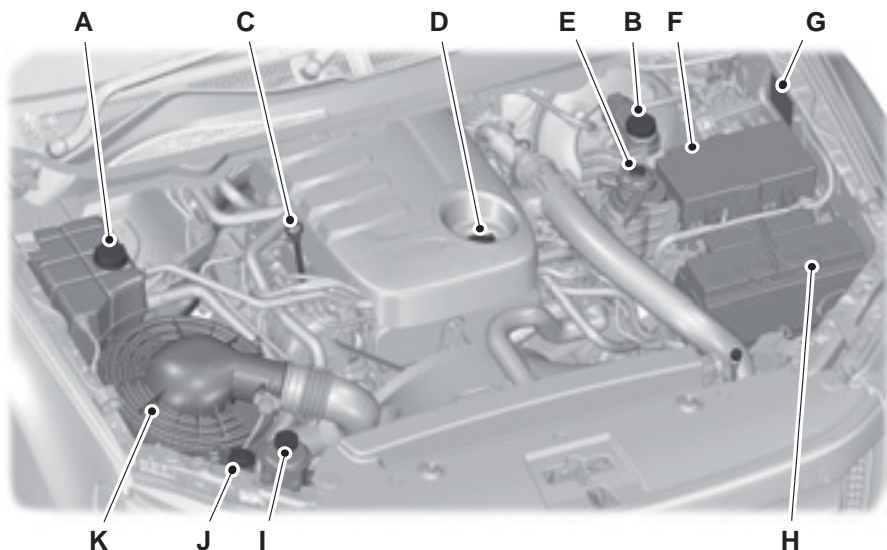

E131931

- A Tapa del depósito de refrigerante del motor. Véase **Comprobación del líquido refrigerante de motor** (página 234).
- B Tapa del depósito de líquido de frenos y embrague. Véase **Comprobación del líquido de frenos y embrague** (página 235).
- C Varilla indicadora del nivel del aceite del motor*. Véase **Varilla indicadora de nivel de aceite** (página 233).

Mantenimiento

- D Tapón de llenado de aceite del motor*. Véase **Comprobación del aceite de motor** (página 233).
- E Colector de agua del filtro de combustible. Véase **Separador de agua del filtro de combustible - Vaciado** (página 236).
- F Caja de conexiones del motor. Véase **Fusibles y relés** (página 194).
- G Patente de identificación del vehículo. Véase **Placa de identificación del vehículo** (página 276).
- H Batería. Véase **Emergencias en el camino** (página 191).
- I Tapa del depósito de líquido de dirección hidráulica. Véase **Comprobación del fluido de la dirección asistida** (página 236).
- J Tapa del depósito de líquido limpiaparabrisas. Véase **Comprobación del fluido del lavaparabrisas** (página 236).
- K Filtro de aire.

* Los tapones de llenado y la varilla indicadora del nivel de aceite del motor son de color para poder identificarlos fácilmente.

Mantenimiento

BAJO EL CAPÓ - VISTA DE CONJUNTO - 3.2L DURATORQ -TDCI (PUMA) DIESEL

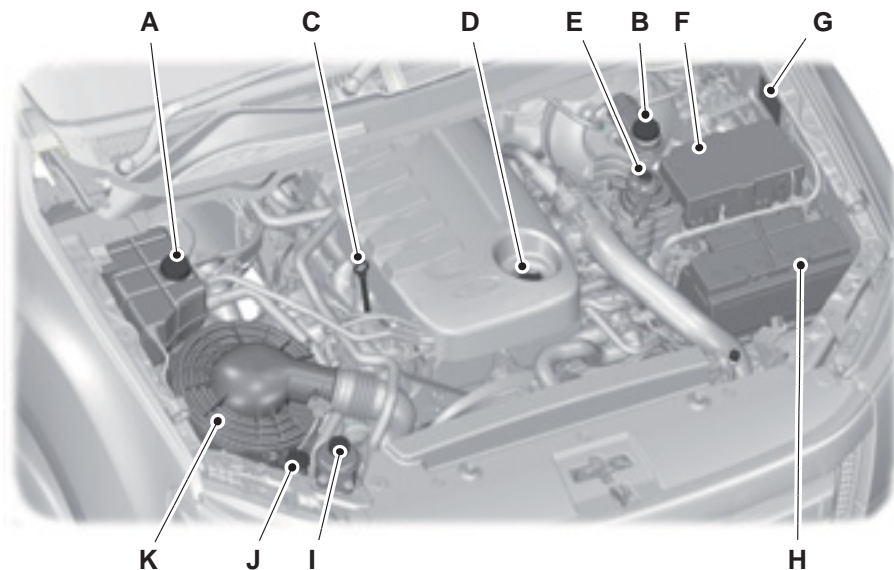

E131968

- A Tapa del depósito de refrigerante del motor. Véase **Comprobación del líquido refrigerante de motor** (página 234).
- B Tapa del depósito de líquido de frenos y embrague. Véase **Comprobación del líquido de frenos y embrague** (página 235).
- C Varilla indicadora del nivel del aceite del motor*. Véase **Varilla indicadora de nivel de aceite** (página 233).
- D Tapón de llenado de aceite del motor*. Véase **Comprobación del aceite de motor** (página 233).
- E Colector de agua del filtro de combustible. Véase **Separador de agua del filtro de combustible - Vaciado** (página 236).
- F Caja de conexiones del motor. Véase **Fusibles y relés** (página 194).
- G Patente de identificación del vehículo. Véase **Capacidades y especificaciones** (página 266).
- H Batería. Véase **Emergencias en el camino** (página 191).

Mantenimiento

- I Tapa del depósito de líquido de dirección hidráulica. Véase **Comprobación del fluido de la dirección asistida** (página 236).
- J Tapa del depósito de líquido limpiaparabrisas. Véase **Comprobación del fluido del lavaparabrisas** (página 236).
- K Filtro de aire.

* Los tapones de llenado y la varilla indicadora del nivel de aceite del motor son de color para poder identificarlos fácilmente.

VARILLA INDICADORA DE NIVEL DE ACEITE - 2.2L DURATORQ-TDCI (PUMA) DIESEL/3.2L DURATORQ-TDCI (PUMA) DIESEL

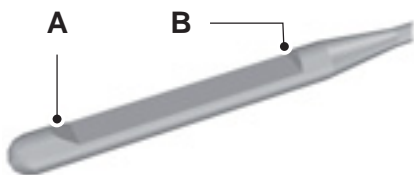

E71362

- A MIN
- B MAX

VARILLA INDICADORA DE NIVEL DE ACEITE - 2.5L DURATEC-HE

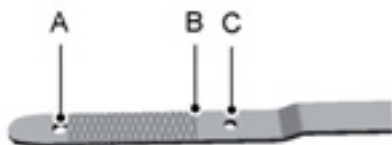

E225040

- A Mínimo.
- B Nivel de llenado.
- C Máximo.

COMPROBACIÓN DEL ACEITE DE MOTOR

1. Asegúrese de que el vehículo esté sobre una superficie horizontal.
2. Apague el motor y espere 10 minutos para que el aceite se escurra hacia el cárter de aceite.

Mantenimiento

- Quite la varilla indicadora de nivel y límpiela con un trapo limpio sin pelusas. Vuelva a colocar la varilla indicadora de nivel y quítela nuevamente para revisar el nivel del aceite.

Si el nivel de aceite se encuentra en la marca de nivel mínimo, agregue aceite de inmediato. Véase **Capacidades y especificaciones** (página 280).

Nota: Revise el nivel del aceite antes de arrancar el motor.

Nota: Asegúrese de que el nivel de aceite esté entre las marcas de nivel mínimo y máximo.

Nota: No utilice aditivos para aceite ni otros tratamientos para motor. En ciertas condiciones, podrían dañar el motor.

Nota: El consumo de aceite de los motores nuevos alcanza su nivel normal después de aproximadamente 5.000 km.

Reposición de aceite

AVISOS

 Agregue aceite sólo cuando el motor esté frío. Si el motor está caliente, espere 10 minutos hasta que se enfríe. La falta de cuidado puede ocasionar lesiones personales.

 No quite el tapón de llenado con el motor en marcha. La falta de cuidado puede ocasionar lesiones personales.

- Quite el tapón de llenado.
- Agregue aceite que cumpla con las especificaciones de Ford. Véase **Capacidades y especificaciones** (página 280).
- Vuelva a colocar el tapón de llenado. Gírelo hasta que sienta una resistencia considerable.

Nota: No agregue aceite por encima de la marca de nivel máximo. Los niveles de aceite que estén por encima de la marca de nivel máximo podrían dañar al motor.

Nota: Limpie cualquier salpicadura con un paño absorbente de inmediato.

COMPROBACIÓN DEL LÍQUIDO REFRIGERANTE DE MOTOR

AVISOS

 No deseche el líquido refrigerante del motor con la basura doméstica ni en la red pública de desagües cloacales. Use una instalación de desecho de residuos autorizada.

 No coloque refrigerante de motor en el contenedor de líquido limpiaparabrisas. Si se rocía refrigerante de motor en el parabrisas, eso puede dificultar ver a través del parabrisas.



E206128

Asegúrese de que el nivel del refrigerante esté entre las marcas **MIN** y **MAX** en el depósito de refrigerante. Si el nivel está en la marca MIN o debajo de ésta, agregue líquido refrigerante de inmediato.

Mantenimiento

Mantenga la concentración del refrigerante entre 48 % y 50 %, que equivale a un punto de congelación entre -29°C y -34°C.

Nota: Asegúrese de que el vehículo esté sobre una superficie horizontal.

Nota: El líquido refrigerante se expande cuando está caliente. Es posible que el nivel supere la marca **MAX**.

Nota: No utilice parches contra fugas, selladores para el sistema de refrigeración o aditivos, ya que pueden causar daños en los sistemas de calefacción o refrigeración del motor.

Reposición de líquido refrigerante del motor

AVISOS



No quite el tapón del depósito de refrigerante mientras el motor está caliente o en funcionamiento.



Sólo añada líquido refrigerante cuando el motor esté frío. Si el motor está caliente, espere 10 minutos hasta que se enfríe.



Evite el contacto del refrigerante con la piel o los ojos. Si se produce el contacto, enjuague las áreas afectadas con abundante agua de inmediato y consulte a su médico.



El líquido refrigerante sin diluir es inflamable y puede encenderse si se derrama sobre un escape caliente.



No mezcle diferentes colores o tipos de refrigerantes en su vehículo.

Ford no recomienda el uso de refrigerante de motor reciclado, ya que aún no se encuentra disponible un proceso de reciclado aprobado por Ford.

Nota: Agregue una mezcla cuya disolución sea 50 % de anticongelante y 50 % de agua o un líquido refrigerante previamente diluido que cumpla con las especificaciones adecuadas.

Nota: Use refrigerantes que cumplan con las especificaciones o los requisitos determinados. El uso de otros refrigerantes puede ocasionar daños que no están cubiertos por la garantía del vehículo. Véase **Capacidades y especificaciones** (página 266).

Para rellenar el nivel del líquido refrigerante, siga los pasos a continuación:

1. Desenrosque la tapa **LENTAMENTE**. La presión irá cediendo a medida que desenrosque la tapa.
2. Agregue refrigerante de motor hasta la marca **MAX**; no la rebase.
3. Vuelva a colocar el tapón de llenado. Gire hacia la derecha hasta que sienta un clic fuerte.

Nota: En caso de emergencia, puede agregar agua sin refrigerante de motor para poder llegar hasta un taller mecánico.

Nota: El uso prolongado de una disolución incorrecta del líquido refrigerante puede provocar daños al motor, como corrosión, sobrecalentamiento o congelamiento.

Nota: El tapón de llenado del sistema de enfriamiento se debe controlar y limpiar regularmente. Debe reemplazar la tapa si hay evidencias de deterioro del sellado.

COMPROBACIÓN DEL LÍQUIDO DE FRENOS Y EMBRAGUE

AVISOS



El uso de otros líquidos de frenos que no sean los recomendados podría disminuir la eficacia de los frenos y no cumplir con los estándares de rendimiento de Ford.

Mantenimiento

AVISOS



Evite el contacto del líquido refrigerante con la piel o los ojos. Si se produce el contacto, enjuague las áreas afectadas con abundante agua de inmediato y consulte a su médico.



Si el nivel está en la marca de **MIN**, haga que un técnico capacitado revise el sistema tan pronto como sea posible.

Nota: Mantenga el líquido de frenos limpio y sin impurezas. La contaminación con polvo, agua, productos del petróleo u otros materiales puede provocar daños o fallas en el sistema de frenos.

Nota: El mismo depósito abastece a los sistemas de frenos y embrague.

Rellene con un líquido que cumpla con las especificaciones de Ford. Véase

Capacidades y especificaciones (página 280).

COMPROBACIÓN DEL FLUIDO DE LA DIRECCIÓN ASISTIDA - VEHÍCULOS CON: DIRECCIÓN HIDRÁULICA (HPAS) (Si está

equipado)

PELIGRO



Evite el contacto del líquido refrigerante con la piel o los ojos. Si se produce el contacto, enjuague las áreas afectadas con abundante agua de inmediato y consulte a su médico.

Nota: Asegúrese de que el nivel del líquido esté entre las marcas **MIN** y **MAX**.

Si el nivel está en la marca **MIN**, rellene inmediatamente. Véase **Capacidades y especificaciones** (página 280).

Agregar fluido de la dirección hidráulica

Nota: No agregue líquido por encima de la marca **MAX**.

1. Quite el tapón de llenado.
2. Agregue líquidos que cumplan con las especificaciones de Ford. Véase **Capacidades y especificaciones** (página 280).
3. Vuelva a colocar el tapón de llenado.

COMPROBACIÓN DEL FLUIDO DEL LAVAPARABRISAS

Llene el depósito de líquido limpiaparabrisas cuando el indicador del nivel del líquido limpiaparabrisas esté encendido. Véase **Indicadores y luces de advertencia** (página 72).

Al agregar líquido, use una mezcla de líquido limpiaparabrisas y agua para ayudar a evitar que se congele a bajas temperaturas y para mejorar la capacidad de limpieza.

SEPARADOR DE AGUA DEL FILTRO DE COMBUSTIBLE - VACIADO

PELIGRO



No deseche el combustible con la basura doméstica ni en la red pública de desagües cloacales. Use una instalación de desecho de residuos autorizada.

Nota: Sólo agregue combustible que cumpla las especificaciones de Ford. Véase **Calidad del combustible** (página 137).

Nota: La bomba del tanque se apagará automáticamente después de 40 segundos, aproximadamente.

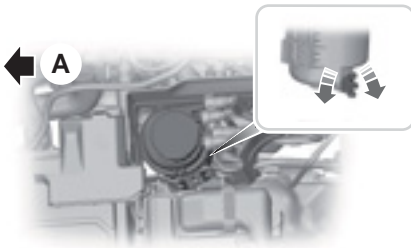

E208053

A Delantera del vehículo

Ubicación de componentes: Véase **Bajo el capó - Vista de conjunto** (página 232).

1. Gire el encendido a OFF (apagado).
2. Coloque un tubo en el tapón de drenado y coloque el extremo del tubo en un contenedor apropiado.
3. Afloje el tapón de drenado en 1,5 vueltas.
4. Active el encendido para activar la bomba del tanque.
5. Permita que el agua drene.
6. Gire el encendido a OFF (apagado).
7. Ajuste el tapón de drenado hasta que sienta una resistencia considerable.
8. Quite el tubo del tapón de drenado.
9. Ponga en marcha el motor.
10. Revise que no haya filtraciones.

Nota: La luz del indicador de agua en combustible se apagará luego de aproximadamente 2 segundos, con el motor en funcionamiento.

CARGA DE LA BATERÍA DE 12 V

Sistema de administración de la batería

El sistema de administración de la batería controla las condiciones de esta y toma medidas para extender su vida útil. Si se detecta una descarga excesiva de la batería, el sistema desactivará temporalmente algunas funciones eléctricas para proteger la batería. Los accesorios eléctricos que se verán afectados pueden ser el desempañador trasero, los asientos refrigerados o calefaccionados, el ventilador del climatizador, el volante de dirección calefaccionado y el sistema de audio y de navegación, entre otros. Se mostrará un mensaje en la pantalla de información para avisar al conductor que se activaron las medidas de protección de la batería. Estos mensajes sólo notifican que está ocurriendo una acción, no indican que haya un problema eléctrico o que sea necesario cambiar la batería.

Instalación de accesorios eléctricos

Para garantizar el funcionamiento correcto del sistema de administración de la batería, no debe haber ningún dispositivo eléctrico añadido al vehículo que conecte la conexión a masa directamente al polo negativo de la batería.

Si se realiza una conexión en el terminal negativo de la batería, se podrían generar mediciones imprecisas del estado de la batería y el sistema podría funcionar mal.

Cuando se requiere el reemplazo de una batería, debe usar únicamente una batería de repuesto recomendada que coincida con los requisitos eléctricos del vehículo.

Mantenimiento

Luego de reemplazar la batería, o en algunos casos después de cargarla con el cargador externo, el sistema de administración requiere ocho horas de tiempo de inactividad (sin llave y con las puertas cerradas) para volver a aprender el nuevo estado de carga de la batería. Antes de volver a aprender el estado de carga, es posible que el sistema de administración de la batería desactive las funciones eléctricas antes de lo normal (para proteger la batería).

CAMBIO DE LA BATERÍA DE 12 V

PELIGRO



Debe reemplazar la batería por una de exactamente la misma especificación.

Batería principal

Nota: En algunos casos, deberá reprogramar el sistema de audio usando el código de acceso.

La batería se encuentra en el compartimento del motor. Véase **Mantenimiento** (página 227).

COMPROBACIÓN DE LAS ESCOBILLAS DEL LIMPIAPARABRISAS

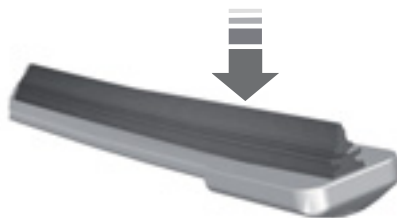

E226714

Pase la punta de los dedos por el borde de la escobilla para comprobar la aspereza.

Limpie las escobillas del limpiaparabrisas con líquido lavaparabrisas o agua y con una esponja o un paño suave.

CAMBIO DE LAS ESCOBILLAS DE LOS LIMPIAPARABRISAS

Cambio de las escobillas del limpiaparabrisas

Nota: Las escobillas de los limpiaparabrisas tienen longitudes diferentes.

Nota: Si instala escobillas del limpiaparabrisas de longitud incorrecta, es posible que se toquen y dañen el sistema del limpiaparabrisas.

Mantenimiento



E170913

1. Separe la escobilla del limpiaparabrisas y el brazo del vidrio.

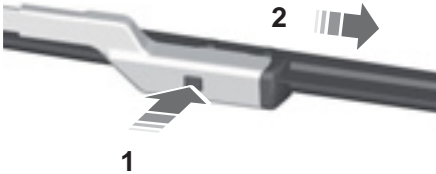

E72899

2. Mantenga presionado el botón de bloqueo.
3. Quite la escobilla del limpiaparabrisas.
4. Instale siguiendo el procedimiento de desmontaje en orden inverso.

Nota: Asegúrese de que la escobilla del limpiaparabrisas quede trabada en su lugar.

CAMBIO DE LÁMPARAS

Condensación en los faros

Las luces exteriores tienen respiraderos para compensar los cambios normales en la presión.

Debido al diseño, es normal que se produzca condensación.

A bajas temperaturas, cuando penetra aire húmedo en los faros a través de los respiraderos, existe la posibilidad de que se produzca condensación.

Cuando se produce la condensación normal, se puede formar una fina película de vaho en el interior del lente.

Con el tiempo, el vaho se despeja y sale a través de los respiraderos durante el funcionamiento normal.

El tiempo que toma el vaho en desaparecer podría ser de hasta 48 horas, en condiciones de clima seco.

Estos son ejemplos de condensación aceptable:

- Presencia de un vaho fino (sin rayas, marcas de goteo ni gotas grandes)
- La película fina de vaho cubre menos del 50 % del lente.

Algunos ejemplos de humedad inaceptable (causada, generalmente, por una fuga de agua en una lámpara) son los siguientes:

- Acumulación de agua dentro de la lámpara
- Gotas de agua grandes, rayas o marcas de goteo presentes en el interior del lente.

Si alguna de las condiciones mencionadas persiste, lleve el vehículo hasta un concesionario para repararlo.

Reemplazo de las lámparas de las ópticas delanteras

Nota: No toque el vidrio de la lámpara.

Mantenimiento

Reemplazo de la lámpara de la luz baja

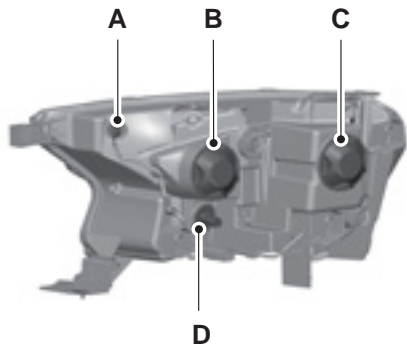

E205822

Conjunto de ópticas delanteras:

- A. Lámpara delantera de la luz de estacionamiento
- B. Lámpara de la luz alta/Lámpara de la luz de circulación diurna
- C. Lámpara de la luz baja delantera
- D. Lámpara del indicador de dirección

Reemplazo de la lámpara de la luz alta

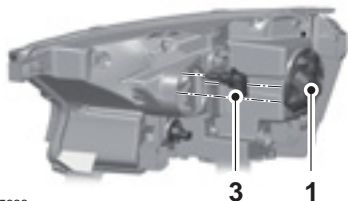

E205833

1. Quite cuidadosamente la cubierta.
2. Desconecte el conector eléctrico.
3. Gire la lámpara hacia la izquierda y quítela.
4. Instale la lámpara nueva en orden inverso.

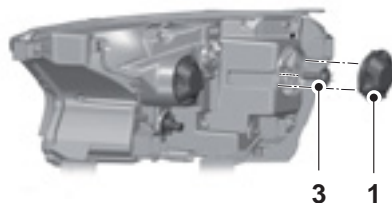

E205825

1. Quite cuidadosamente la cubierta.
2. Desconecte el conector eléctrico.
3. Para retirar la lámpara del conjunto de ópticas delanteras, gírela hacia la izquierda y retírela de una vez.¹
4. Suelte el resorte del sujetador y retire la lámpara del conjunto de ópticas delanteras de una vez.²

¹ - Conjunto de ópticas delanteras de tipo proyector.

² - Conjunto de ópticas delanteras de tipo reflector.

Reemplazo de la lámpara de la luz de estacionamiento delantera

1. Gire el portalámparas hacia la izquierda y retírelo.
2. Retire la lámpara en línea recta para desmontarla.
3. Instale la lámpara nueva en orden inverso.

Reemplazo de la lámpara del indicador de dirección

1. Gire el portalámparas hacia la izquierda y retírelo.
2. Presione la lámpara y gírela hacia la izquierda para retirarla.

Mantenimiento

3. Instale la lámpara nueva en orden inverso.

Luz intermitente lateral

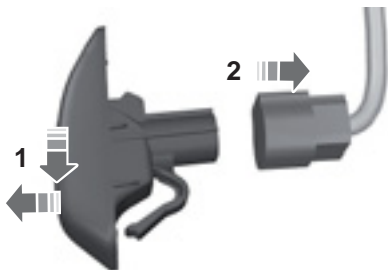

E133682

1. Deslice los lentes hacia la parte trasera y retíelos.
2. Desconecte el conector eléctrico.

Lámpara de enfoque e indicador lateral de dirección

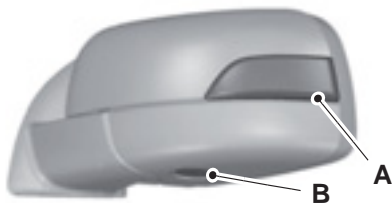

E133683

- A Luces de giro laterales.
- B Lámpara de enfoque

Nota: Estas lámparas no se pueden reparar. Si no funcionan, diríjase a un Concesionario Ford.

Faros antiniebla delanteros

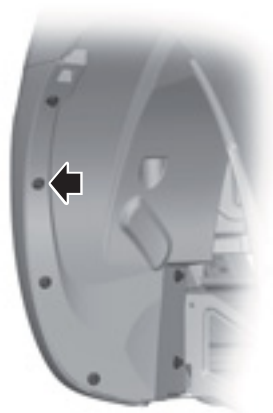

E205847

1. Retire los tornillos.
2. Para llegar a la lámpara, acceda a la parte trasera del paragolpe.
3. Desconecte el conector eléctrico.

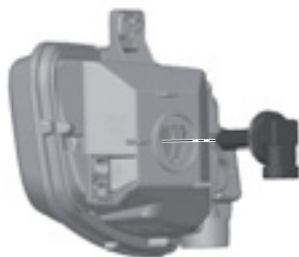

E205849

Mantenimiento

4. Gire el portalámparas hacia la izquierda y retírelo.

Nota: No se puede separar la lámpara del portalámparas.

Luces traseras

Tipo 1

Luces traseras, de freno, de marcha atrás e indicadores de dirección

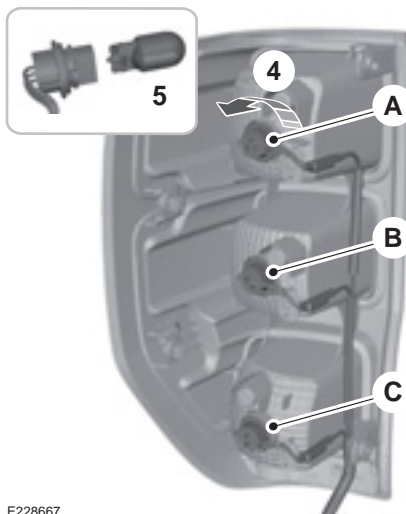
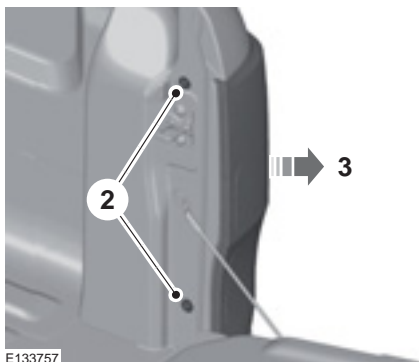

E228667

- A Luces de freno y luces traseras.
- B Luz de giro trasera
- C Luz de marcha atrás

1. Levante la manija de la compuerta manual para soltar la compuerta.
2. Retire los tornillos.
3. Use una herramienta adecuada, por ejemplo un destornillador, para retirar con cuidado la lámpara.
4. Gire el portalámparas hacia la izquierda y retírelo.
5. Retire la lámpara.

Mantenimiento

Tipo 2

Luces traseras, de freno, de marcha atrás e indicadores de dirección

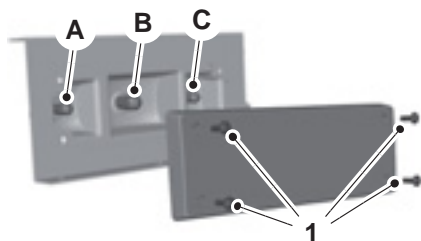

E133685

- A Luz de giro trasera
- B Luces de freno y luces traseras.
- C Luz de marcha atrás

1. Retire los tornillos.
2. Retire el lente de la luz.
3. Retire la lámpara.

Luz de la patente

Tipo 1

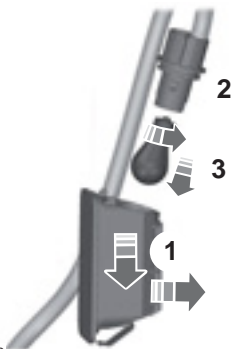

E133686

1. Use una herramienta adecuada, por ejemplo un destornillador, para retirar con cuidado la lámpara.
2. Gire el alojamiento hacia la izquierda para desbloquear la posición.
3. Retire la lámpara.

Tipo 2



E133687

1. Retire los tornillos.
2. Retire el lente de la luz.
3. Retire la lámpara.

Luz de freno montada en alto central

Tipo 1

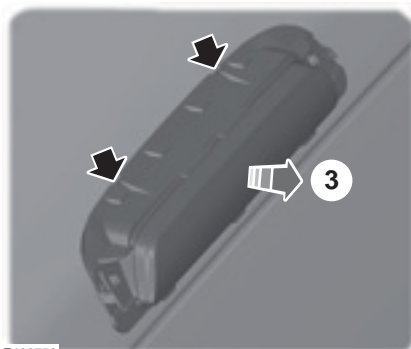

E133756

Mantenimiento

1. Retire el lente de la luz.
2. Retire los tornillos.
3. Quite con cuidado la lámpara.

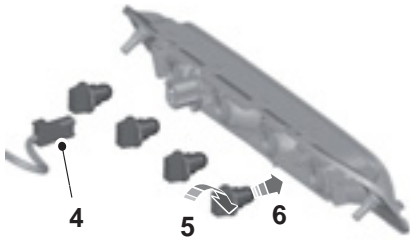

E133755

4. Desconecte el conector eléctrico.
5. Gire el portalámparas 45° hacia la izquierda y retírelo.
6. Retire la lámpara.

Tipo 2

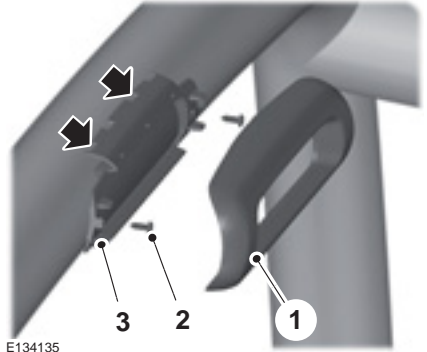

E134135

1. Retire el lente de la luz.
2. Retire los tornillos.
3. Quite con cuidado la lámpara.

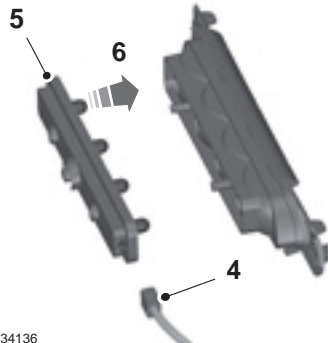

E134136

4. Desconecte el conector eléctrico.
5. Retire el portalámparas en línea recta para desmontarlo.
6. Retire la lámpara.

Mantenimiento

TABLA DE ESPECIFICACIONES DE LAS LÁMPARAS

Lámpara	Especificación	Potencia (Watts)
Luces bajas *	H7	55
Luces bajas **	H11	55
Luces altas *	H15	55
Luces altas *	HB3	60
Luces de conducción diurna	H15	15
Luz delantera de posición	W5W	5
Faro antiniebla delantero	H11	55
Luz de giro delantera	P21W	21
Luces de giro laterales	*	-
Luz de giro trasera	WY21W	21
Luz trasera de posición/de freno	W21/5W	21/5
Luz de freno central	W5W	5
Luz de marcha atrás	W21W	21
Luz de la patente	W5W	5
Luz de barra de techo	W5W	5
Luz interior	W5W	5
Luz de lectura	W5W	5

* Tipo de reflector.

** Tipo de proyector.

* Con luces de conducción diurna.

** Sin luces de conducción diurna.

¹ No es posible reemplazar la lámpara, ya que es parte integral de la unidad. Se debe reemplazar la unidad de la lámpara de las luces de giro.

Cuidados del vehículo

LIMPIEZA DEL EXTERIOR DEL VEHÍCULO

Recomendamos que lave regularmente su vehículo con una esponja y agua tibia con detergente para autos de pH neutro.

No use detergentes domésticos o jabón, como líquidos para lavar vajilla o ropa. Estos productos pueden decolorar la pintura y manchar las superficies pintadas.

No lave su vehículo si está caliente al tacto o durante la exposición directa o intensa a la luz del sol.

Seque su vehículo con una gamuza o un paño suave de toalla para quitar las manchas de agua.

Elimine inmediatamente toda suciedad como nafta, gasoil, excrementos de aves y restos de insectos, ya que pueden dañar progresivamente la pintura y el revestimiento del vehículo.

Las lociones de bronceado y los repelentes de insectos pueden dañar cualquier superficie pintada. Si estas sustancias entran en contacto con el vehículo, lávelos tan pronto como sea posible.

Centro de lavado

AVISOS



Si usa un lavado de automóviles con un ciclo de encerado, asegúrese de eliminar la cera del parabrisas.



Apague el soplador de la calefacción para evitar que se contamine el filtro de habitáculo.

Antes de acudir a un centro de lavado de automóviles, revise si es adecuado para su vehículo.

Algunos centros de lavado utilizan agua a una presión elevada. Eso puede dañar algunas partes de su vehículo.

Antes de acudir al centro de lavado automático, quite todos los accesorios externos, incluida la antena.

Limpieza de los faros

AVISOS



No raspe las ópticas de los faros delanteros ni use productos abrasivos, solventes a base de alcohol o solventes químicos para limpiarlas.



No limpie los faros cuando estén secos.

Limpieza de las molduras cromadas

No use productos abrasivos ni solventes químicos. Utilice agua con jabón.

No aplique productos de limpieza en superficies calientes.

No deje productos de limpieza en las superficies cromadas por más tiempo del recomendado.

Los limpiadores para uso industrial (servicio pesado) o los productos químicos de limpieza pueden producir daños con el tiempo.

Carrocería inferior

Lave frecuentemente la parte inferior del vehículo. Mantenga limpios los orificios de drenaje de la carrocería y las puertas, sin suciedad compactada.

Limpieza de las piezas plásticas externas

Sólo use productos aprobados para limpiar las piezas plásticas.

Cuidados del vehículo

LIMPIEZA DEL INTERIOR

Nota: Evite que los aromatizantes y geles desinfectantes para manos se derramen en el interior del vehículo. Si hay un derrame, limpie de inmediato. Es posible que la garantía no cubra un daño de este tipo.

Nota: No use productos de limpieza de uso doméstico ni limpiadores de vidrio, ya que pueden manchar o decolorar la tela y dañar las capacidades ignífugas de los materiales de los asientos.

Nota: Para limpiar, recomendamos el uso de agua destilada.

Tela, alfombras, asientos de tela, techos interiores y alfombras de piso

Nota: Evite mojar en exceso las superficies.

Nota: Para evitar manchar o decolorar la tela, limpie toda la superficie.

Para la limpieza:

- Elimine el polvo y la suciedad suelta con una aspiradora o un cepillo.
- Limpie la superficie con un paño suave húmedo y una solución de agua y jabón neutro. Seque el área con un paño suave limpio.
- Si aparece una mancha en forma de anillo luego de limpiar partes puntuales de la tela, limpie todo el área de inmediato, pero no la humedezca en exceso; de lo contrario, el anillo se fijará.

Cinturones de seguridad

AVISOS



No use solventes de limpieza, lavandina ni tinta en los cinturones de seguridad, ya que estos productos pueden debilitar la trama de las correas del cinturón.

AVISOS



En los vehículos equipados con airbags montados en los asientos, no use solventes químicos ni detergentes fuertes. Estos productos pueden contaminar el sistema de airbag lateral y afectar el desempeño del airbag lateral durante un choque.

Nota: No use productos abrasivos ni solventes químicos para limpiar los cinturones.

Nota: Evite que la humedad penetre en el mecanismo retractor de los cinturones de seguridad.

La limpieza segura del vehículo se puede realizar con agua y jabón neutro. Deje que se sequen solos; no use ningún tipo de calor artificial.

Interiores de cuero (Si está equipado)

Para limpiar las superficies del revestimiento interior de cuero y de los cuadros de instrumentos de cuero, siga los mismos pasos que para limpiar los asientos de cuero.

Microfibra de gamuza (Si está equipado)

Nota: Evite la limpieza con vapor.

Nota: Para evitar manchar o decolorar la tela, limpie toda la superficie.

No use los siguientes productos:

- Productos para limpiar cuero
- Productos de limpieza de uso doméstico
- Soluciones con alcohol
- Quitamanchas
- Pomada para lustrar zapatos

Cuidados del vehículo

Para la limpieza:

- Elimine el polvo y la suciedad suelta con una aspiradora.
- Limpie la superficie con un paño suave húmedo y una solución de agua y jabón neutro. Seque el área con un paño suave limpio.
- Si aparece una mancha en forma de anillo luego de limpiar partes puntuales de la tela, limpie todo el área de inmediato, pero no la humedezca en exceso; de lo contrario, el anillo se fijará.

Pantallas del tablero de instrumentos, pantallas LCD y pantallas de radio

Nota: *No use productos abrasivos, solventes a base de alcohol o solventes químicos para limpiar las pantallas del tablero de instrumentos, las pantallas LCD ni las pantallas de la radio. Estos productos de limpieza pueden dañar las pantallas.*

Limpie el tablero de instrumentos y el lente del tablero con un paño limpio, húmedo y suave. Luego use un paño limpio, seco y suave para secar.

Ventanas traseras

Nota: *No use ningún producto abrasivo para limpiar el interior de las ventanas traseras.*

Nota: *No pegue adhesivos ni etiquetas en el interior de las ventanas traseras.*

Compartimentos de almacenamiento, posavasos y ceniceros

Para la limpieza:

- Extraiga cualquier pieza desmontable.
- Limpie la superficie con un paño suave húmedo y una solución de agua y jabón neutro. Seque el área con un paño suave limpio.

PEQUEÑAS REPARACIONES DE LA PINTURA

Debe reparar los daños en la pintura causados por piedras en el camino o los rayones menores lo más pronto posible. Su Concesionario Ford puede ofrecerle una amplia variedad de productos.

Elimine las partículas como excrementos de pájaros, savia de árbol, restos de insectos, manchas de alquitrán, sal del camino y polvo residual de las industrias antes de reparar la pintura.

Lea y siga siempre las instrucciones del fabricante antes de usar los productos.

LIMPIEZA DE LAS LLANTAS DE ALEACIÓN

Nota: *No aplique un producto químico de limpieza a las llantas y tapas de las ruedas cuando estén calientes o tibios.*

Nota: *Los limpiadores para uso industrial (servicio pesado) o los productos químicos de limpieza, junto con la agitación del cepillo para quitar el polvo de los frenos y la suciedad, con el tiempo pueden desgastar el acabado de pintura transparente.*

Nota: *No use limpiadores para llantas a base de ácido fluorhídrico ni de sustancias cáusticas, ni tampoco fibras metálicas, combustibles o detergentes fuertes de uso doméstico.*

Nota: *Si pretende estacionar su vehículo durante un período extendido después de limpiar las ruedas con un limpiador, condúzcalo unos minutos antes de hacerlo. Esto reducirá el riesgo de que se genere más corrosión en los discos de freno, las pastillas y el revestimiento de frenos.*

Nota: *Algunos lavados automáticos de autos pueden producir daño al acabado de las llantas y a las tapas de las ruedas.*

Cuidados del vehículo

Las llantas de aleación y las tapas de las ruedas cuentan con un revestimiento de pintura transparente. Para mantener su condición, se recomienda:

- Límpielas semanalmente con el limpiador para llantas y neumáticos recomendado.
- Use una esponja para eliminar gran acumulación de suciedad y polvo en los frenos.
- Enjuáguelas completamente con un chorro de agua presurizado una vez finalizado el proceso de limpieza.

Se recomienda utilizar sólo limpiador para ruedas de servicio Ford. Asegúrese de leer y seguir las instrucciones del fabricante.

El uso de otros productos de limpieza no recomendados puede ocasionar daños cosméticos graves y permanentes.

GURDADO DEL VEHÍCULO

Si planea guardar su vehículo durante 30 días o más, lea las siguientes recomendaciones de mantenimiento para asegurarse de que su vehículo permanezca en buenas condiciones de funcionamiento.

Todos los vehículos motorizados y sus componentes se diseñaron y se probaron para un manejo confiable y regular. Si el vehículo se guarda durante un plazo prolongado, existen diferentes condiciones que podrían degradar el rendimiento del motor o provocar fallas a menos que tome en cuenta precauciones específicas para preservar los componentes del motor.

Información general

- Guarde todos los vehículos en un lugar seco y ventilado.
- Si es posible, protéjalos de la luz del sol.
- Si los vehículos se guardan en el exterior, requieren mantenimiento frecuente para protegerlos contra el óxido y los daños.

Carrocería

- Lave bien el vehículo para eliminar suciedades, grasa, aceite, alquitrán o barro de las superficies exteriores, del alojamiento de las ruedas traseras y de la parte inferior del guardabarros delantero.
- Lave frecuentemente el vehículo si está guardado en ubicaciones expuestas.
- Retoque el metal expuesto o imprimado para evitar el óxido.
- Cubra las partes cromadas y de acero inoxidable con una capa gruesa de cera para automóviles para evitar la decoloración. Vuelva a poner cera cuando lave el vehículo en la medida en que lo considere necesario.
- Lubrique todas las bisagras y los pestillos del capó, de las puertas y del baúl con aceite de grado ligero.
- Cubra las molduras interiores para evitar que se decoloren.
- Mantenga todas las partes de goma libres de aceite y de solventes.

Cuidados del vehículo

Motor

- Cambie el aceite del motor y el filtro antes de guardar el vehículo, ya que el aceite del motor usado contiene contaminantes que podrían dañar el motor.
- Ponga en marcha el motor cada 15 días durante 15 minutos como mínimo. Acelérelo en punto muerto con los controles de clima configurados para que descongelen hasta que el motor alcance la temperatura normal de funcionamiento.
- Con el pie en el freno, cambie a todas las velocidades mientras el motor está en funcionamiento.
- Recomendamos cambiar el aceite del motor antes de usar el vehículo nuevamente.

Sistema de combustible

- Llene el tanque de combustible con combustible de alta calidad hasta el primer corte automático de la boquilla del surtidor de combustible.

Sistema de refrigeración

- Proteja el vehículo contra temperaturas bajo cero.
- Cuando saque el vehículo, verifique el nivel del líquido refrigerante. Confirme que no haya pérdidas en el sistema de refrigeración y que el líquido esté en el nivel recomendado.

Batería

- Compruebe el estado de la batería y, de ser necesario, recárguela. Mantenga limpias las conexiones.
- Si el vehículo estuvo guardado más de 30 días sin que se recargara la batería, recomendamos desconectar los cables de la batería para que se mantenga la carga de la batería para un arranque rápido.

Nota: Si se desconectan los cables de la batería, es necesario restablecer las funciones de la memoria.

Frenos

- Asegúrese de que los frenos y el freno de mano estén completamente sueltos.

Neumáticos

- Mantenga la presión de aire recomendada.

Otras precauciones

- Asegúrese de que todos los varillajes, los cables, las palancas y los pernos debajo del vehículo estén cubiertos con grasa para evitar que se oxiden.
- Mueva los vehículos al menos 7,5 m cada 15 días para lubricar las piezas de funcionamiento y evitar la corrosión.

Retiro del vehículo

Si ya no va a mantener al vehículo guardado, haga lo siguiente:

- Lave el vehículo para eliminar cualquier suciedad o capa de grasa que se acumule en las superficies de las ventanas.
- Verifique si los limpiaparabrisas están deteriorados.

Cuidados del vehículo

- Verifique debajo del capó para ver si hay materiales extraños, como nidos de ratones o arpillas, que se puedan haber acumulado en el tiempo en el que estuvo guardado.
- Verifique el caño de escape para asegurarse de que no haya ningún material extraño que se pueda haber acumulado en el tiempo en el que estuvo guardado.
- Verifique la presión de los neumáticos y ajústela de acuerdo a la etiqueta de los neumáticos.
- Verifique el funcionamiento del pedal del freno. Maneje el vehículo 4,5 m hacia adelante y hacia atrás para eliminar el óxido acumulado.
- Verifique los niveles de líquido (incluyendo el líquido refrigerante, el aceite y el combustible) para asegurarse de que no haya pérdidas y que los líquidos estén en los niveles recomendados.
- Si retira la batería, limpie los extremos de los cables de la batería e inspeccione en busca de daños.

Contacte a su Concesionario Ford si tiene alguna duda o problema.

Llantas y neumáticos

INFORMACIÓN GENERAL

En la abertura de la puerta del conductor o en el pilar B, encontrará una etiqueta con los datos de presión de aire de los neumáticos.

Controle y ajuste la presión de aire de las llantas a temperatura ambiente y cuando estas estén frías.

Nota: Compruebe la presión de aire de los neumáticos con frecuencia para optimizar la economía del combustible.

Nota: Use sólo tamaños de ruedas y llantas aprobados. Usar otros tamaños podría dañar su vehículo e invalidar la homologación nacional.

Nota: Si usa llantas de un diámetro distinto del diámetro de las llantas originales de fábrica, es posible que el velocímetro no muestre la velocidad correcta. Lleve el vehículo a un Concesionario Ford para que le reprogramen el sistema de control del motor.

CUIDADO DE LOS NEUMÁTICOS

Vehículos con tracción en las cuatro ruedas y en las ruedas traseras (neumáticos delanteros a la izquierda del diagrama).

Neumáticos direccionales

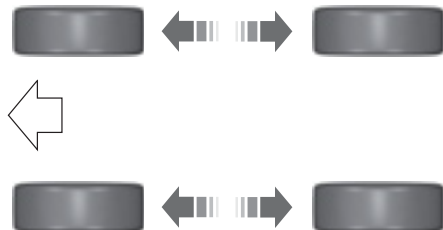

E70415

Para asegurarse de que los neumáticos delanteros y traseros del vehículo se desgasten de forma pareja y duren más, recomendamos rotarlos (colocar los delanteros atrás y viceversa) en intervalos regulares de entre 5.000 km y 10.000 km.

PELIGRO



No roce los laterales del neumático al estacionar.

Si tiene que subir a la vereda, hágalo lentamente y con las ruedas en ángulo recto respecto del borde del cordón.

Revise regularmente que los neumáticos no tengan cortes, objetos extraños ni desgaste desperejo de las bandas de rodamiento. Un desgaste irregular puede indicar que la rueda no está alineada según las especificaciones.

Revise la presión de los neumáticos (incluyendo el de auxilio) cuando estén fríos, al menos cada dos semanas.

USO DE NEUMÁTICOS DE INVIERNO

Si se usan neumáticos de invierno, debe asegurarse de inflarlos con la misma presión que se indica en la tabla de presiones de neumáticos. Véase **Especificaciones técnicas** (página 264).

USO DE CADENAS PARA NIEVE

AVISOS



No exceda los 50 km/h.



No utilice cadenas para nieve en rutas sin nieve.

Llantas y neumáticos

AVISOS



Instale cadenas para nieve sólo en los neumáticos especificados. Véase **Especificaciones técnicas** (página 264).



Si su vehículo tiene tazas en las ruedas, retírelas antes de instalar cadenas para nieve.

Utilice cadenas para nieve de 10 mm o menos.

Utilice cadenas para nieve solamente en el eje trasero.

Nota: *El sistema de frenos antibloqueo seguirá funcionando normalmente.*

Vehículos con control de estabilidad

Cuando el control de estabilidad está activado, el vehículo podría mostrar cualidades de manejo fuera de lo común. Para reducirlas, apague el control de tracción. Véase **Uso del control de tracción** (página 158).

SISTEMA DE CONTROL DE LA PRESIÓN DE LOS NEUMÁTICOS

PELIGRO



El sistema de monitoreo de presión de los neumáticos no sustituye la revisión manual de la presión de los neumáticos. Debe revisar periódicamente la presión de los neumáticos usando un manómetro. No mantener correctamente la presión de los neumáticos puede aumentar el riesgo de falla de los neumáticos, la pérdida de control del vehículo, el riesgo de vuelco y de sufrir lesiones personales.



Debe revisar la presión de los neumáticos (incluido el neumático de auxilio, si corresponde) cada dos semanas; la revisión debe realizarse con los neumáticos fríos.

Debe inflar los neumáticos hasta alcanzar la presión apropiada.

Véase **Llantas y neumáticos** (página 252). La presión de los neumáticos también se puede encontrar en la etiqueta de presión de inflado de los neumáticos (ubicada en el marco de la puerta del conductor o en el pilar B).

El vehículo cuenta con un sistema de monitoreo de presión de los neumáticos como función de asistencia para el conductor. Una luz de advertencia se encenderá cuando uno o más neumáticos estén considerablemente desinflados. Cuando la luz de advertencia de neumático con baja presión se enciende, debe detener el vehículo, revisar los neumáticos lo antes posible e inflarlos hasta llegar a la presión apropiada.

Conducir con neumáticos desinflados puede:

- provocar que los neumáticos se sobrecalienten,
- ocasionar la falla de los neumáticos,
- reducir la eficacia del consumo de combustible,
- reducir la vida útil de los neumáticos,
- afectar la habilidad de conducción o detención del vehículo.

El sistema no sustituye el correcto mantenimiento de los neumáticos.

Debe mantener la presión apropiada de los neumáticos, incluso cuando la luz de advertencia de neumático con baja presión no se haya encendido.

Llantas y neumáticos

El sistema de monitoreo de presión de los neumáticos está equipado con un indicador de falla del sistema para advertirle cuando el sistema no está funcionando correctamente. El indicador de falla se combina con el indicador de presión baja de los neumáticos. Cuando el sistema detecta una falla, la luz de advertencia destellará por aproximadamente un minuto y luego permanecerá encendida de forma continua. Este secuencia tendrá lugar cada vez que active el encendido mientras persista la falla. El sistema detectó un error que requiere atención.

Cuando el indicador de falla esté encendido, el sistema podría no detectar o señalar la baja presión de los neumáticos. Una falla puede obedecer a diversos motivos, como la colocación de llantas o ruedas de reemplazo, o alternativas en el vehículo, las cuales impiden que el sistema funcione correctamente. Siempre revise las advertencias de fallas del sistema de monitoreo de presión de los neumáticos luego de reemplazar uno o más neumáticos o ruedas del vehículo. Asegúrese de que los neumáticos o ruedas de reemplazo permitan que el sistema continúe funcionando correctamente. Consulte **Cuando se instala el neumático de auxilio temporal** en esta sección.

Como la temperatura afecta a la presión de los neumáticos

En condiciones normales de conducción, la presión de los neumáticos podría aumentar hasta 0,3 bar, tomando como punto de referencia el arranque en frío.

Si el vehículo permanece inmóvil durante la noche con una temperatura exterior considerablemente inferior a la del día, la presión de los neumáticos puede disminuir hasta 0,2 bar, estimados en relación con un descenso de temperatura ambiente de 17°C o más. El sistema detecta esta disminución de presión e interpreta que está considerablemente por debajo de la presión de inflado apropiada y enciende la luz de advertencia.

Cambio de neumáticos en vehículos con sistema de monitoreo de presión de los neumáticos



E142549

Siempre debe realizar el mantenimiento de los neumáticos en un Concesionario Ford.

Nota: Cada neumático y rueda cuenta con un sensor de presión de neumáticos ubicado en la cara interior de la llanta. El sensor de presión se conecta con el vástago de la válvula. Este sensor está cubierto por el neumático, por lo que no está a la vista a menos que retire el neumático. Tome debida precaución al cambiar los neumáticos para evitar dañar el sensor.

Llantas y neumáticos

Comprensión del sistema de monitoreo de presión de los neumáticos

Debe mantener la presión apropiada de los neumáticos, incluso cuando la luz de advertencia de neumático con baja presión no se haya encendido.

El sistema mide la presión de las ruedas y enciende una luz de advertencia en el panel de instrumentos cuando detecta baja presión. Véase **Indicadores y luces de advertencia** (página 72).

El sistema detecta esta presión más baja e interpreta que está considerablemente por debajo de la presión de inflado apropiada y enciende la luz de advertencia.

Cuando se instala el neumático de auxilio temporal

Si necesita reemplazar el neumático y la llanta por la rueda de auxilio temporal, el sistema continuará detectando una falla. Esta advertencia es para recordarle que debe hacer reparar el neumático o la llanta dañados y volver a colocar el neumático o la llanta reparados en el vehículo. Para restablecer la funcionalidad correcta del sistema, debe volver a colocar el neumático o la llanta reparados en el vehículo.

Presunción de que el sistema no está funcionando correctamente

La función principal del sistema es advertirle que la presión de los neumáticos está baja. También puede advertirle que el sistema ya no puede funcionar correctamente. Para obtener más información relacionada con el sistema, consulte la siguiente tabla:

Inflado de los neumáticos

Durante el inflado de los neumáticos, es posible que el sistema no refleje inmediatamente el aire que se agregó a los neumáticos.

Llantas y neumáticos

Luces de advertencia del sistema

Luz de advertencia	Descripción	Acción
Luz de advertencia encendida	Neumáticos desinflados	<ol style="list-style-type: none">1. Asegúrese de que los neumáticos tengan la presión de inflado apropiada. Véase Llantas y neumáticos (página 252). La presión de los neumáticos también se puede encontrar en la etiqueta de presión de inflado de los neumáticos (ubicada en el marco de la puerta del conductor o en el pilar B).2. Luego de haber inflado los neumáticos hasta alcanzar la presión de inflado apropiada, debe realizar el procedimiento de restablecimiento del sistema de monitoreo de presión de los neumáticos. Consulte la sección Procedimiento de restablecimiento del sistema de monitoreo de presión de los neumáticos en este capítulo.
	Neumático de auxilio en uso	Repare el neumático o la llanta dañados y vuelva a colocar el neumático o la llanta reparados en el vehículo para restablecer el funcionamiento correcto del sistema.
	Falla del sistema de control de presión de los neumáticos	Si los neumáticos están debidamente inflados y el neumático de auxilio no está en uso pero la luz permanece encendida, el sistema ha detectado una falla que requiere mantenimiento.
Luz de advertencia encendida inicialmente seguida de una luz de advertencia que parpadea	Neumático de auxilio en uso	Repare el neumático o la llanta dañados y vuelva a colocar el neumático o la llanta reparados en el vehículo para restablecer el funcionamiento correcto del sistema.
	Falla del sistema de control de presión de los neumáticos	Si los neumáticos están debidamente inflados y el neumático de auxilio no está en uso pero la luz permanece encendida, el sistema ha detectado una falla que requiere mantenimiento.

Llantas y neumáticos

Si la luz de advertencia está encendida:

1. Controle cada neumático para comprobar que ninguno esté desinflado.
2. Si uno o más neumáticos están desinflados, realice las reparaciones que sean necesarias.
3. Controle la presión de los neumáticos e infle todos los neumáticos hasta alcanzar la presión apropiada.
4. Realice el procedimiento de restablecimiento del sistema de monitoreo de presión de los neumáticos.

Procedimiento de restablecimiento del sistema de monitoreo de presión de los neumáticos

Visión general

Debe realizar el procedimiento de restablecimiento del sistema luego de cada reemplazo o calibración de presión de los neumáticos.

Para restablecer el sistema de monitoreo de presión de los neumáticos, desplácese hasta:

Mensaje	Descripción y Acción
Ajustes	Presione el botón OK .
Asistencia al conductor	Presione el botón OK .
Monitor presión	Mantenga presionado el botón OK hasta que aparezca la confirmación. Como alternativa, si el vehículo cuenta con un botón de restablecimiento del sistema de monitoreo de presión de los neumáticos, mantenga presionado este botón hasta que aparezca la confirmación de restablecimiento.

Para mantener la capacidad de carga del vehículo, la presión de los neumáticos delanteros debe ser diferente a la de los neumáticos traseros.

El sistema enciende una luz de advertencia para indicar presiones diferentes entre los neumáticos delanteros y traseros.

Los neumáticos se deben rotar ocasionalmente para garantizar un desempeño uniforme y la máxima vida útil posible, el sistema debe conocer la rotación de los neumáticos para determinar qué par de neumáticos está en el eje delantero y cuál en el eje trasero. Con esta información, el sistema puede detectar y corregir la advertencia de presión baja de los neumáticos.

Ejecución del procedimiento de restablecimiento del sistema

1. Controle la presión de los neumáticos e infle todos los neumáticos hasta alcanzar la presión apropiada.
2. Véase **Pantallas informativas** (página 79).

Llantas y neumáticos

Aprobaciones

Consulte Véase **Declaración de conformidad** (página 419). para obtener más información sobre el Cumplimiento de radio frecuencia del sensor de control de presión de los neumáticos.

CAMBIO DE UNA RUEDA

Tuercas de seguridad

Puede obtener tuercas de seguridad de bloqueo de reemplazo o una llave para tuercas de seguridad de bloqueo usando el certificado de número de referencia.

Vehículos con rueda de auxilio

Si la rueda de auxilio es exactamente del mismo tipo y tamaño que las ruedas de su vehículo, puede colocar la rueda de auxilio y seguir conduciendo de manera normal.

PELIGRO

 Instale cadenas para nieve sólo en los neumáticos especificados. Véase **Especificaciones técnicas** (página 264).

Nota: *El vehículo podría mostrar cualidades de manejo fuera de lo común.*

Criqué del vehículo

AVISOS

 No use el criqué para ninguna otra operación que no sea cambiar una rueda en situaciones de emergencia.

 Verifique que el criqué no esté dañado ni deformado, y la rosca esté lubricada y limpia.

 Nunca coloque objetos entre el criqué del vehículo y el suelo.

 Nunca coloque objetos entre el criqué hidráulico y el vehículo.

Para realizar el cambio de ruedas de verano por las de invierno, o viceversa, utilice un criqué hidráulico similar al que se usa en los talleres mecánicos.

Nota: *Utilice un criqué con una capacidad mínima de elevación de 2.000 kg y una plataforma de elevación con un diámetro mínimo de 80 mm.*

El criqué, la llave de cruz y la palanca del criqué se encuentran en el habitáculo.

Cabina simple/cabina con chasis



E133591

1. Pliegue el respaldo izquierdo hacia adelante.
2. Quite la correa de sujeción y las herramientas.

Llantas y neumáticos



E135841

1. Pliegue el respaldo derecho hacia adelante.
2. Suelte el crique, quite la tuerca y retire el crique.

Cabina doble

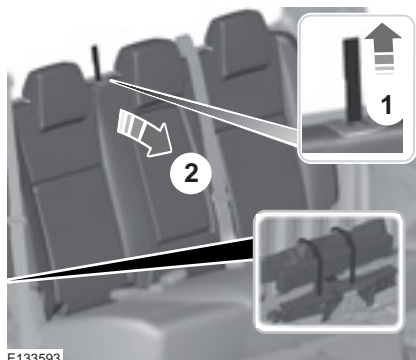

E133593

1. Levante la correa de liberación.
2. Baje el respaldo.
3. Quite la correa de sujeción.

4. Retire la tuerca.
5. Quite el crique.

Rueda de auxilio

Nota: La rueda de auxilio está ubicada debajo de la parte trasera del vehículo.

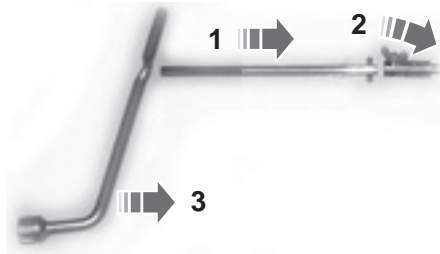

E79153

1. Ensamble la palanca.

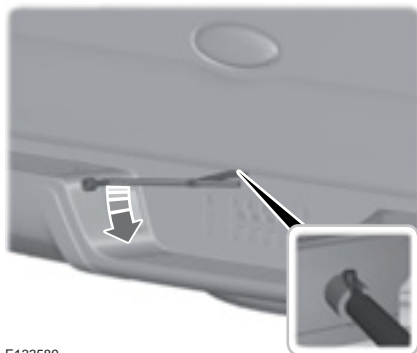

E133589

2. Inserte completamente la palanca del crique en el hoyo guía. Gírela hacia la izquierda hasta que la rueda se apoye en el suelo y el cable esté flojo.

Llantas y neumáticos

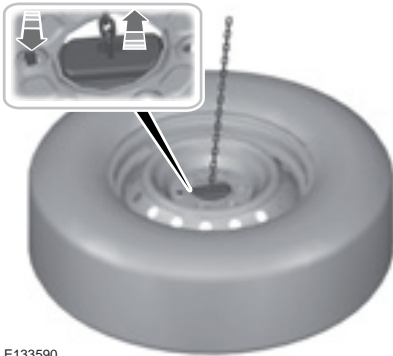

E133590

3. Pase el soporte y el cable por la abertura de la rueda.

Rueda de auxilio - Cabina con chasis

Nota: La rueda de auxilio está ubicada debajo de la parte trasera del vehículo.

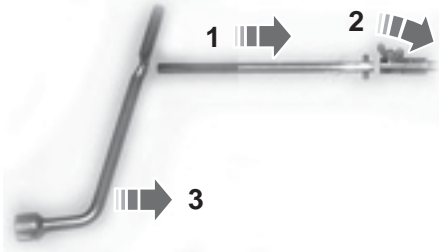

E79153

1. Ensamble la palanca.

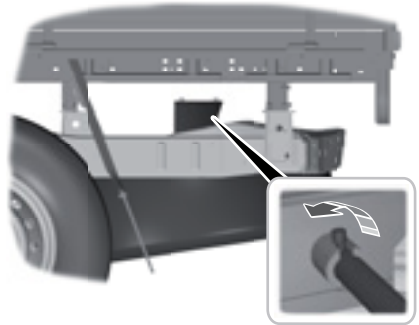

E221938

2. Inserte la palanca en el malacate. Gírela hacia la izquierda hasta que la rueda se apoye en el suelo y el cable esté flojo.

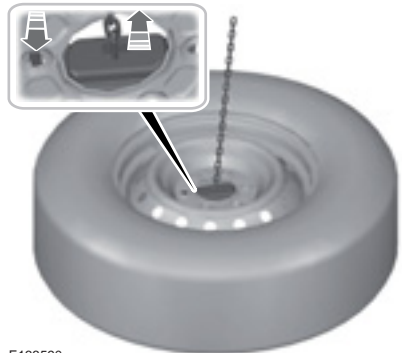

E133590

3. Pase el soporte y el cable por la abertura de la rueda.

Puntos de apoyo para el cricue y puntos de elevación

PELIGRO



Debe usar los puntos de apoyo especificados para el cricue.

Llantas y neumáticos

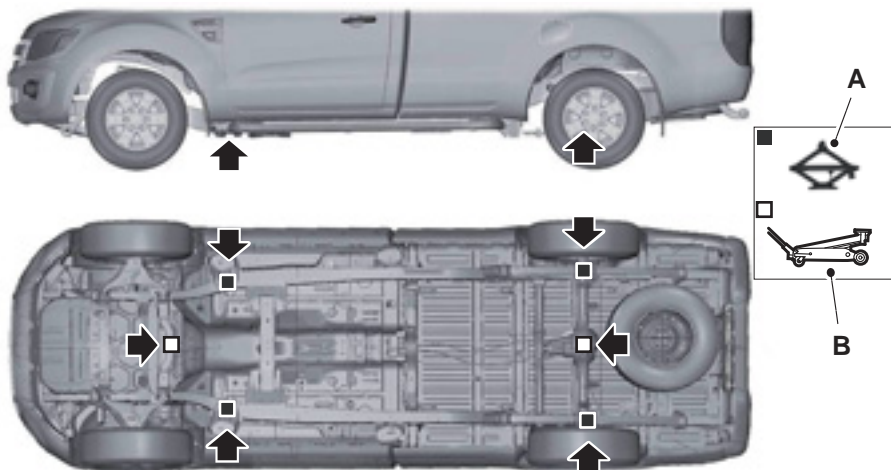

E133594

- A Para uso sólo en caso de emergencia.
- B Mantenimiento.

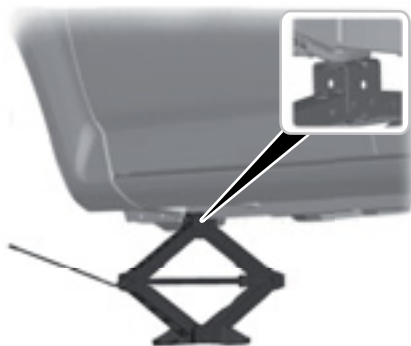

E134692

Puntos de apoyo para el crique y puntos de elevación - cabina con chasis

PELIGRO



Debe usar los puntos de apoyo especificados para el crique.

Llantas y neumáticos

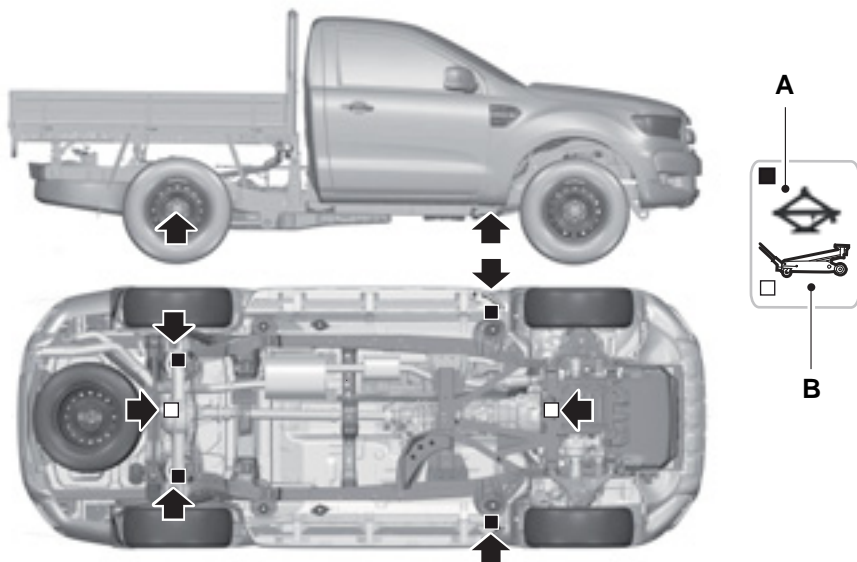

E221937

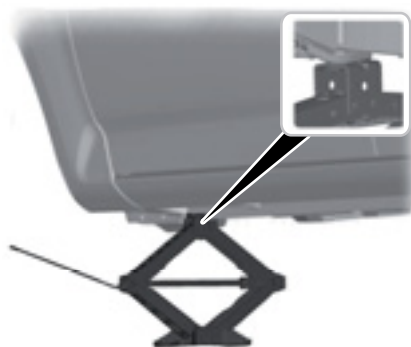

- A Para uso sólo en caso de emergencia.
- B Mantenimiento.



E134692

Desmontaje de una rueda

AVISOS

-  Estacione su vehículo de modo que no obstruya el flujo del tránsito ni se exponga de forma peligrosa, y coloque un triángulo de advertencia.
-  Asegúrese de que el vehículo esté sobre suelo firme y nivelado con las ruedas delanteras apuntando directamente hacia delante.
-  Apague el encendido y aplique el freno de estacionamiento.

Llantas y neumáticos

AVISOS

 En vehículos con transmisión manual, ponga primera o marcha atrás. Si el vehículo tiene transmisión automática, coloque la palanca de cambios en estacionamiento (P).

 Asegúrese de que todos los pasajeros estén fuera del vehículo.

 Ponga cuñas en la rueda opuesta diagonalmente a la rueda pinchada con un bloque apropiado o con una cuña para rueda.

 No trabaje en su vehículo cuando el crique sea el único soporte. Si el vehículo se desliza del crique, usted o alguien podría sufrir lesiones graves.

 Asegúrese de que el crique del vehículo esté vertical con respecto al punto de apoyo para el crique y que la base esté plana sobre el suelo.

Nota: No deje las ruedas de aleación volteadas hacia el suelo.

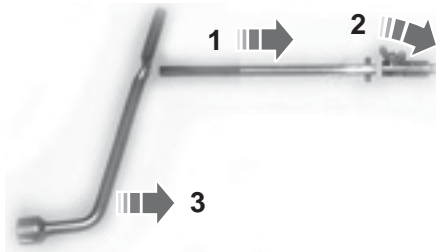

E79153

1. Ensamble la palanca del crique.

Nota: Ensamble los tres caños de extensión en la manija del crique para levantar la parte trasera del vehículo.

2. Afloje las tuercas de seguridad.

3. Eleve el vehículo hasta que el neumático se levante del suelo.

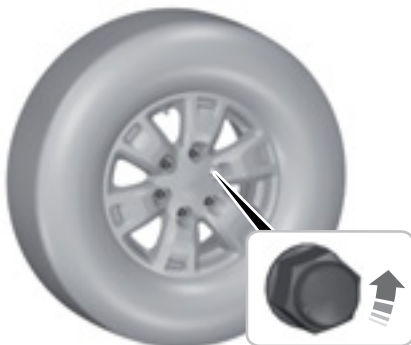

E134693

4. Retire las tuercas de seguridad y la rueda.

Montaje de una rueda

AVISOS

 Use sólo tamaños de ruedas y llantas aprobados. Usar otros tamaños podría dañar su vehículo e invalidar la homologación nacional. Véase **Especificaciones técnicas** (página 264).

 No coloque neumáticos desinflados en vehículos que no se hicieron originalmente con ellos.

Comuníquese con su concesionario para obtener más información sobre la compatibilidad.

 Asegúrese de que no haya grasa o aceite en las roscas o la superficie entre las salientes y tuercas de las ruedas. Esto hace que las tuercas se aflojen mientras se conduce.

 No coloque ruedas de aleación con tuercas de rueda diseñadas para usar en ruedas de acero.

Llantas y neumáticos

Nota: Las tuercas de seguridad de las llantas de aleación también se pueden usar en una rueda de auxilio con llanta de acero por un período limitado de tiempo (máximo de dos semanas).

Nota: Asegúrese de que las superficies de contacto de la rueda y el cubo estén libres de material extraño.

Nota: Asegúrese de que los conos de las tuercas de rueda estén contra la rueda.

1. Instale la rueda.
2. Coloque las tuercas de seguridad y ajústelas manualmente.
3. Coloque la llave de rueda.

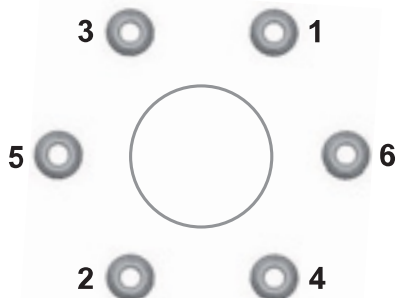

E79156

4. Instale todas las tuercas de rueda y apriételas parcialmente en la secuencia que se muestra.
5. Baje el vehículo y retire el crিকে.

6. Apriete todas las tuercas de rueda por completo en la secuencia que se muestra. Véase **Especificaciones técnicas** (página 264).
7. Ubique correctamente la tapa y del cubo.

PELIGRO



Haga revisar las tuercas de rueda para comprobar si están apretadas y la presión de los neumáticos lo antes posible.

Nota: Si la rueda de auxilio es de un material o tamaño diferente del de las ruedas, reemplácela tan pronto como sea posible.

Almacenamiento del neumático desinflado

PELIGRO



No levante el soporte de la rueda de auxilio sin la rueda sujeta. Se podría dañar el mecanismo del malacate si se levanta sin una rueda sujeta.

1. Apoye la rueda en el suelo, con el lado externo hacia arriba.
2. Incline el soporte y páselo por el centro de la rueda.
3. Inserte completamente la palanca del crিকে en el hoyo guía y gírela hacia la derecha.

ESPECIFICACIONES TÉCNICAS

Torque de la tuerca de la rueda

Tipo de vehículo	Apriete
Todas	135 Nm

Llantas y neumáticos

Presiones de inflado de los neumáticos (en frío)

Tamaño del neumático	Carga normal		Carga completa		Carga normal ECO**		Carga completa Eco**	
	Delan- teras	Traseras	Delan- teras	Traseras	Delan- teras	Traseras	Delan- teras	Traseras
255/70R16 111T* P255/70R16 109H*	35 psi 2,4 bar	35 psi 2,4 bar	38 psi 2,6 bar	44 psi 3,0 bar	38 psi 2,6 bar	38 psi 2,6 bar	38 psi 2,6 bar	44 psi 3,0 bar
265/65R17 112T* P265/65R17 112T*	35 psi 2,4 bar	35 psi 2,4 bar	38 psi 2,6 bar	44 psi 3,0 bar	38 psi 2,6 bar	38 psi 2,6 bar	38 psi 2,6 bar	44 psi 3,0 bar
265/60 R18 110T*	35 psi 2,4 bar	35 psi 2,4 bar	38 psi 2,6 bar	44 psi 3,0 bar	38 psi 2,6 bar	38 psi 2,6 bar	38 psi 2,6 bar	44 psi 3,0 bar

* Instale cadenas para nieve sólo en los neumáticos especificados.

** Se recomienda la presión de inflado de neumáticos ECO para un consumo óptimo de combustible.

Capacidades y especificaciones

DATOS TÉCNICOS MOTOR

Ítem	Especificación
Posición del motor	Delantero/Transversal
Tipo de motor	2.5 Duratec
Cantidad y disposición de los cilindros	4 en línea
Válvulas	4 por cilindro
Diámetro interior del cilindro	89 mm
Carrera del pistón	100 mm
Relación de compresión	9,7:1 ± 0,2
Cilindrada	2.488 cm ³
Potencia del motor con nafta	168 cv @ 5500 rpm
Torque máximo con nafta	225 Nm @ 4500 rpm
Tipo de combustible	Use nafta sin plomo de 95 octanos (95 RON).
Velocidad máxima del motor (intermitente)	6500 rpm
Velocidad del motor en marcha lenta	700 rpm
Sistema de combustible	Inyección electrónica multipunto secuencial con controlador digital
Orden de encendido	1-3-4-2
Sistema de encendido	Electrónico
Tipo de admisión de aire	Motor aspirado naturalmente
Distancia entre electrodos de bujía	1,3 mm

Capacidades y especificaciones

DATOS TÉCNICOS MOTOR

Especificaciones del motor 2.2 L - XL

Ítem	Especificación
Posición del motor	Delantero/Transversal
Tipo de motor	2.2 Puma Diesel
Cantidad y disposición de los cilindros	4 en línea
Válvulas	4 por cilindro
Diámetro interior del cilindro	86 mm
Carrera del pistón	94,6 mm
Relación de compresión	15,5 ± 0,5:1
Cilindrada	2.198 cm ³
Potencia del motor	125 CV @ 3700 rpm
Torque máximo	320 Nm a 1600 -1700 rpm
Tipo de combustible	Diesel grado 3 (Argentina) Diesel S10 (Brasil) Diesel A1 (Chile)
Velocidad máxima del motor	4900 rpm
Velocidad del motor en marcha lenta	800 rpm ± 150 rpm
Sistema de combustible	Inyección directa
Orden de encendido	1-3-4-2
Sistema de encendido	Compresión

Capacidades y especificaciones

DATOS TÉCNICOS MOTOR

Ítem	Especificación
Posición del motor	Delantero/Transversal
Tipo de motor	3.2 Puma Diesel
Cantidad y disposición de los cilindros	5 en línea
Válvulas	4 por cilindro
Diámetro interior del cilindro	89,9 mm
Carrera del pistón	100,76 mm
Relación de compresión	15,6 ± 0,5:1
Cilindrada	3.198 cm ³
Potencia del motor	200 cv @ 3000 rpm
Torque máximo	470 Nm @ 1750 - 2500 rpm
Tipo de combustible	Diesel grado 3 (Argentina) Diesel S10 (Brasil) Diesel A1 (Chile)
Velocidad máxima del motor	4900 rpm
Velocidad del motor en marcha lenta	700 ± 150 rpm
Velocidad del motor en marcha lenta	770 ± 150 rpm
Sistema de combustible	Inyección directa
Orden de encendido	1-2-4-5-3
Sistema de encendido	Compresión

Capacidades y especificaciones

RELACIONES DE TRANSMISIÓN

Relaciones de engranajes (2.2 L)

Ítem	Relación
Primera Marcha	5,441:1
Segunda Marcha	2,839:1
Tercera Marcha	1,721:1
Cuarta Marcha	1,223:1
Quinta Marcha	1,000:1
Sexta Marcha	0,794:1
Marcha atrás	4,935:1
Relación final	3,31:1

Relaciones de engranajes (2.5 L)

Ítem	Relación
Primera Marcha	4,200:1
Segunda Marcha	2,238:1
Tercera Marcha	1,366:1
Cuarta Marcha	1,000:1
Quinta Marcha	0,763:1
Marcha atrás	3,840:1
Relación final	5,3:1

Relaciones de engranajes (3.2 L)

Ítem	Caja manual	Caja automática
Primera Marcha	5,701:1	4,171:1
Segunda Marcha	2,850:1	2,342:1
Tercera Marcha	1,644:1	1,521:1
Cuarta Marcha	1,183:1	1,143:1

Capacidades y especificaciones

Ítem	Caja manual	Caja automática
Quinta Marcha	1,000:1	0,867:1
Sexta Marcha	0,815:1	0,691:1
Marcha atrás	5,170:1	3,400:1
Relación final	3,15:1	3,73:1

Capacidades y especificaciones

PESOS

	Motor	2.5L Nafta Peso	2.2L Diesel Peso	3.2L Diesel Peso
Cabina simple	En orden de marcha (PVOM)	1764 kg	De 1874 a 1969 kg	-
	Capacidad de carga	1436 kg	De 1218 a 1326 kg	-
	Peso bruto total (PBT)	3200 kg	3200 kg	-
	Tracción máxima (PBTC/CMT)	4900 kg	4800 kg	-
Cabina doble	En orden de marcha (PVOM)	De 1877 a 1982 kg	De 1982 a 2087 kg	(4x2) 2022-2043 kg (4x4) 2128-2215 kg
	Capacidad de carga	De 893 a 998 kg	998 kg	(4x2) 958-937 kg (4x4) 985-1072 kg
	Peso bruto total (PBT)	2875 kg	De 2980 a 3085 kg	De 2980 a 3085 kg
	En orden de marcha (PVOM) (Chile)	(4x2) 1892 - 1941 kg	-	(4x2) 2034-2086 kg (4x4) 2132-2216 kg
	Capacidad de carga (Chile)	(4x2) 1334 - 1383 kg	-	(4x2) 1189-1241 kg (4x4) 1059-1143 kg
	Peso bruto total (PBT) (Chile)	3200 kg	-	3200 kg
	Tracción máxima (PBTC/CMT)	4900 kg	-	(Manual) 5000 kg (Automático) 5950 kg
Transmisión manual	Capacidad máxima del remolque con frenos	1700 kg	1700 kg	1700 kg

Capacidades y especificaciones

Motor		2.5L Nafta Peso	2.2L Diesel Peso	3.2L Diesel Peso
	Capacidad máxima del remolque sin frenos	750 kg	750 kg	750 kg
Transmisión automática	Capacidad máxima del remolque con frenos	-	-	3350 kg
	Capacidad máxima del remolque sin frenos	-	-	-

Capacidades y especificaciones

DIMENSIONES DEL VEHÍCULO

Cabina simple

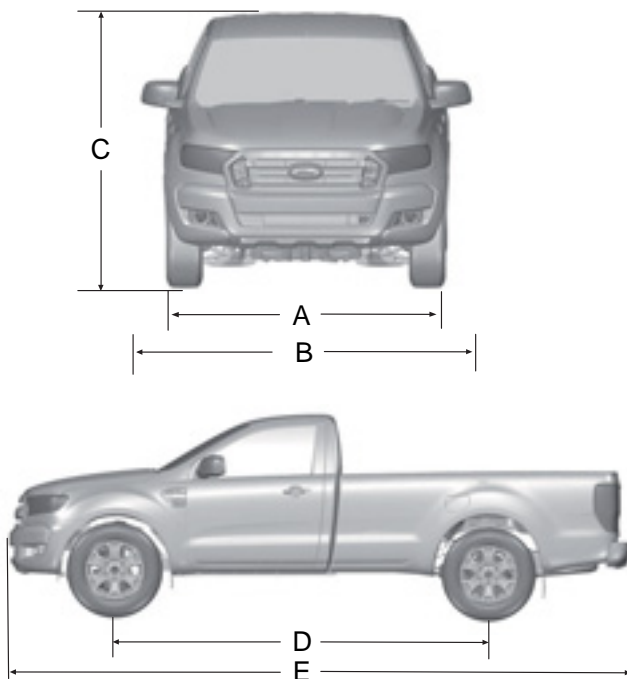

E224420

Ítem	Descripción de las dimensiones	Dimensión
A	Ancho total sin incluir los espejos retrovisores	1.860 mm
B	Ancho total incluidos los espejos retrovisores	2.163 mm
C	Alto total	1.806 mm
D	Distancia entre ejes	3.220 mm
E	Largo máximo	5.354 mm

Capacidades y especificaciones

Cabina doble

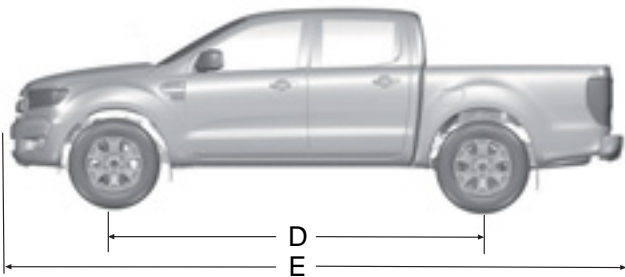
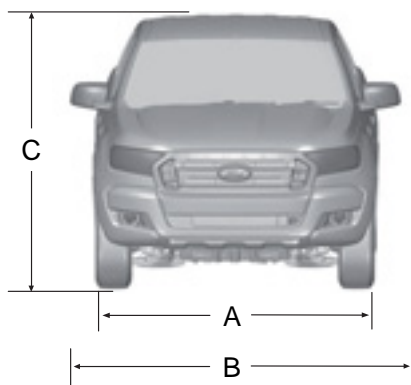

E224421

Ítem	Descripción de las dimensiones	Dimensión
A	Ancho total sin incluir los espejos retrovisores	1.860 mm
B	Ancho total incluidos los espejos retrovisores	2.163 mm
C	Alto total	1.821 mm -- 1.848 mm
D	Distancia entre ejes	3.220 mm
E	Largo máximo	5.354 mm

Capacidades y especificaciones

Cabina con chasis

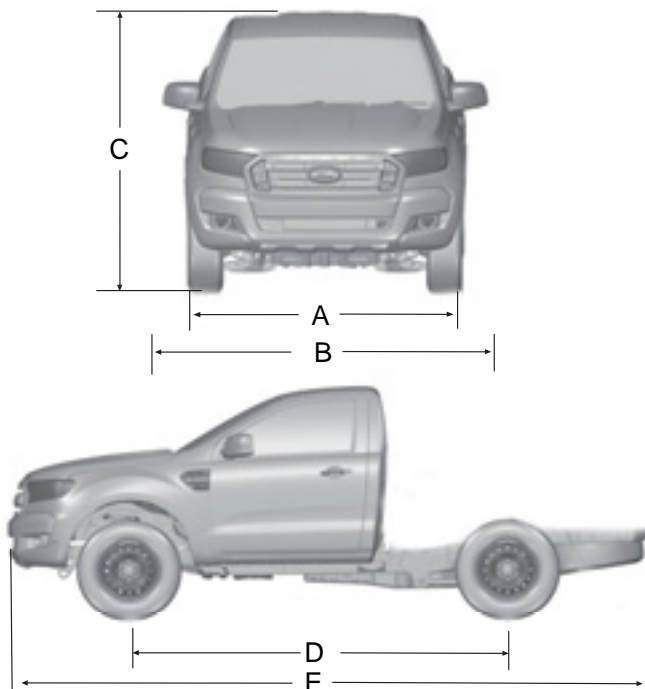

E224469

Ítem	Descripción de las dimensiones	Dimensión
A	Ancho total sin incluir los espejos retrovisores	1.860 mm
B	Ancho total incluidos los espejos retrovisores	2.163 mm
C	Alto total	1.806 mm
D	Distancia entre ejes	3.220 mm
E	Largo máximo	5.113 mm

Capacidades y especificaciones

PLACA DE IDENTIFICACIÓN DEL VEHÍCULO

PROD. POR FORD ARGENTINA S.C.A.								
A	FECHA:	XXX-XX	PBT:	XXXX LB/XXXX KG	B			
C	PBT DEL:	XXXX KG	PBT TRAS:	XXXXKG	D			
E	XXXXX R	XXXX LB	CON	XXXX LB				
	XX	BSW	NEUM	BSW			F	
			LLANTAS	XXXX/XX R			CON	
			LLANTAS	XX			NEUM	
							LLANTAS	
	ESTE VEHÍCULO CUMPLE CON TODOS LOS STANDARDS FEDERALES DE SEGURIDAD DE VEHÍCULOS QUE SE APLICAN A LA FECHA DE FABRICACIÓN							
G	VIN:	XXXXXXXXXXXXXXXXXXXX						
	TIPO:	CAMIÓN						
H								
I	COLOR EXT:	XXX						
	D/E:	FRENO	TIPO	CARROC	TRANS	EJE	CINTA	SUSP
	XXXX	X	XXX	XXX	XX	XX	X	XX

E228052

- A Fecha de fabricación.
- B Peso bruto del vehículo.
- C Peso máximo del eje delantero.
- D Peso máximo del eje trasero.
- E Ruedas delanteras.
- F Ruedas traseras.
- G Número de identificación del vehículo.
- H Código de color.
- I Código de distancia entre ejes, código de frenos, código de tipo, código de la carrocería, código de la transmisión, código de radio del eje trasero, código de cinta, código de la suspensión.

Capacidades y especificaciones

La placa de identificación del vehículo con el número de identificación del vehículo y

los pesos máximos se encuentra en la columna B, en el lado izquierdo.

NÚMERO DE IDENTIFICACIÓN DEL VEHÍCULO

Cabina simple

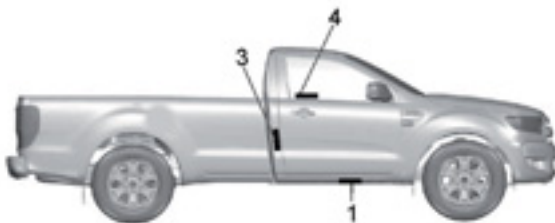
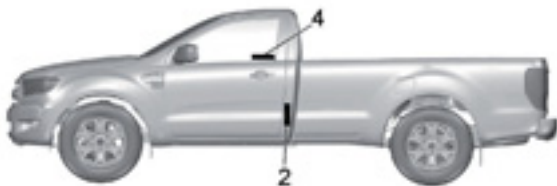

E227983

- 1 Grabado principal de VIN –Miembro lateral del chasis, lado derecho.
- 2 Etiqueta indicadora del peso - Columna B, lado izquierdo.

Capacidades y especificaciones

- Etiqueta adhesiva de VIS - compartimiento del motor, panel del tablero, lado izquierdo y columna B, lado derecho.
- Grabado de VIS en los cristales - parabrisas, ventanillas de las puertas y luneta trasera.

Nota: Las etiquetas adhesivas y el grabado de los cristales tienen 8 caracteres de VIS.

Cabina doble

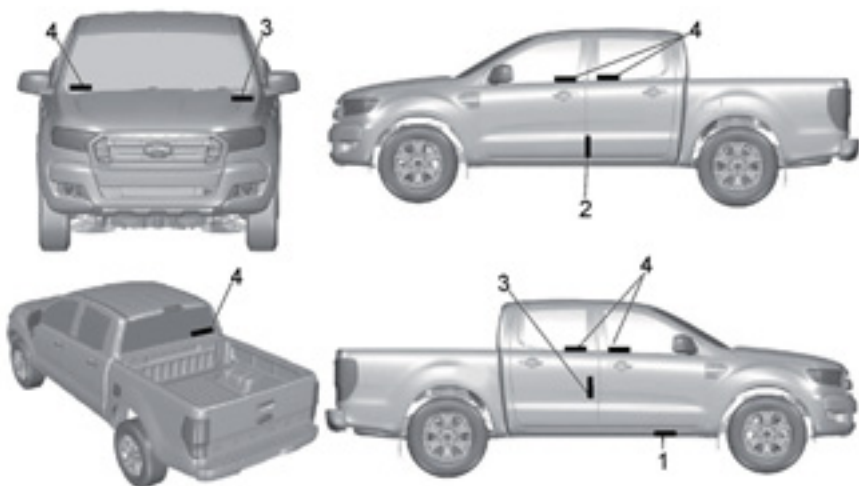

E227984

- Grabado principal de VIN –Miembro lateral del chasis, lado derecho.
- Etiqueta indicadora del peso - Columna B, lado izquierdo.

Capacidades y especificaciones

- 3 Etiqueta adhesiva de VIS - compartimiento del motor, panel del tablero, lado izquierdo y columna B, lado derecho.
- 4 Grabado de VIS en los cristales - parabrisas, ventanillas de las puertas y luneta trasera.

Nota: Las etiquetas adhesivas y el grabado de los cristales tienen 8 caracteres de VIS.

NÚMERO DEL MOTOR

Número del motor 2.2L

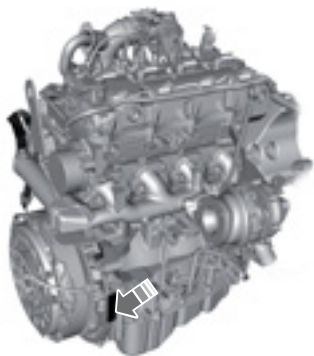

E224474

El grabado del número de secuencia del motor se encuentra a la derecha del bloque, cerca de la carcasa del embrague.

Número del motor 2.5L



E224473

El grabado del número de secuencia del motor se encuentra a la derecha del bloque, cerca de la carcasa del embrague.

Número del motor 3.2L



E224475

Capacidades y especificaciones

El grabado del número de secuencia del motor se encuentra a la derecha del bloque, cerca de la carcasa del embrague.

CAPACIDADES Y ESPECIFICACIONES

Líquidos del vehículo

Pieza	Líquido recomendado	Especificación
Aceite del motor - Duratec 2.5L	SAE 5W-30	WSS-M2C913-C WSS-M2C913-D
Aceite del motor - Diesel	SAE 5W-30	WSS-M2C913-D
Aceite de transmisión - Manual MT82	BOT 350 M3	WSS-M2C200-D2
Aceite de transmisión - Manual MT75	BOT 130 M	WSD-M2C200-C
Aceite de transmisión - Automática	Motorcraft MERCON® LV	WSS-M2C938-A (XT-10 QLV)
Líquido para frenos y embrague	Motorcraft Super DOT 4 LV	WSS-M6C65-A2 Super Dot4-14M
Líquido para dirección asistida (Vehículos con dirección hidráulica asistida - HPAS)	Motorcraft MERCON® LV	WSS-M2C938-A (XT-10 QLV)
Refrigerante	Motorcraft naranja - anticongelante/refrigerante	WSS-M97B44-D (XLC-0F02)
Aceite del eje delantero	SAE 80W90 API GL-5	WSP-M2C197-A
Aceite del eje trasero	SAE 80W90 API GL-5	WSP-M2C197-A
Aceite del eje trasero (LSD)	SAE 80W90 API GL-5 + modificador de fricción	WSP-M2C197 y EST-M2C118-A
Aceite de la caja de transferencia	Motorcraft MERCON® LV	WSS-M2C938-A (XT-10 QLV)
Refrigerante del aire acondicionado	R134A	WSH-M17B19-A
Lubricante del compresor del aire acondicionado	POLIALQUILENLICOL	WSH-M1C231-B

Capacidades y especificaciones

Su vehículo está diseñado para ser usado con aceite para motor ELAION F50E, el cual reduce el consumo de combustible y, a la vez, mantiene la durabilidad del motor.

Rellenado de aceite:

Aceite de motor - Diesel Si no puede conseguir un aceite que cumpla con la especificación, debe usar un aceite SAE 5W-30 que cumpla con la especificación ACEA A5/B5.

El uso de aceites que no sean los especificados puede ocasionar que se requiera un período más largo de giro del motor, se reduzca el rendimiento del motor y aumenten los niveles de emisión.

Capacidades

Variante	Ítem	Capacidad
2.5L Duratec - con eje de balanceo	Aceite del motor con filtro	6,4 L
2.5L Duratec - con eje de balanceo	Aceite del motor sin filtro	6 L
2.5L Duratec - sin eje de balanceo	Aceite del motor con filtro	7 L
2.5L Duratec - sin eje de balanceo	Aceite del motor sin filtro	6,6 L
2.2L Duratorq-TDCi	Aceite del motor con filtro	8,6 L
2.2L Duratorq-TDCi	Aceite del motor sin filtro	8,2 L
3.2L Duratorq-TDCi	Aceite del motor con filtro	9,8 L
3.2L Duratorq-TDCi	Aceite del motor sin filtro	9,4 L
Transmisión manual	Líquido para embrague	Entre la línea MIN y MAX
Transmisión manual MT82	Aceite de transmisión manual	2,7 L
Transmisión manual MT75	Aceite de transmisión manual	1,7 L
Transmisión automática (seca)	Aceite de transmisión automática	10,5 L
Transmisión automática (húmeda)	Aceite de transmisión automática	9 L
Aire acondicionado	Lubricante del compresor del aire acondicionado	150 ml
Aire acondicionado	Refrigerante del sistema de aire acondicionado	0,565 ± 0,025 kg

Capacidades y especificaciones

Variante	Ítem	Capacidad
Todas	Líquido de frenos	Entre la línea MIN y MAX
2.5 Duratec	Refrigerante del motor	11 L
2.2L Duratorq-TDCi	Refrigerante del motor	11,5 L
3.2L Duratorq-TDCi (MT82)	Refrigerante del motor	12,9 L
3.2L Duratorq-TDCi (AT)	Refrigerante del motor	13,5 L
Todas	Líquido del limpiaparabrisas	5,5 L
Vehículos con dirección hidráulica asistida - HPAS	Líquido para dirección asistida	1,2 L
Todas	Tanque de combustible	80 L

Sistema de audio

INFORMACIÓN GENERAL

Frecuencias de radio y factores de recepción

Factores de recepción de radio	
Distancia y potencia	Mientras más se aleja de una estación FM, más débil es la señal y la recepción.
Terreno	Los cerros, las montañas, los edificios altos, los puentes, los túneles, los pasos elevados en autopistas, los estacionamientos cubiertos, los follajes de árboles densos y las tormentas eléctricas pueden interferir con la recepción.
Sobrecarga de estaciones	Cuando pase cerca de una torre de transmisión de radio, una señal más potente puede cancelar una señal más débil y puede causar interferencias en el sistema de audio.

Información de CD y el reproductor de CD

Nota: Las unidades de CD reproducen solamente discos compactos de audio de 4,75 pulg (12 cm.) originales. Debido a incompatibilidad técnica, ciertos discos compactos grabables y regrabables podrían no funcionar correctamente cuando se usan en reproductores de CD Ford.

Nota: No inserte CD con etiquetas caseras de papel (adhesivas) en el reproductor de CD, ya que las etiquetas podrían desprenderse y hacer que el disco se atasque. Se recomienda utilizar un marcador permanente en vez de etiquetas adhesivas en los CD caseros. Las biromes pueden dañar los CD. Póngase en contacto con un Concesionario Ford para obtener más información.

Nota: No use ningún disco con forma irregular o con una película protectora antirrayaduras adherida.

Tome siempre los discos únicamente por los bordes. Limpie el disco únicamente con un limpiador aprobado para CD. Límpielo desde el centro del disco hacia el borde. No limpie con movimientos circulares.

No exponga los discos directamente a la luz del sol ni a fuentes de calor por períodos prolongados.

Canciones MP3 y WMA, y estructura de carpetas

Los sistemas de audio capaces de reconocer y reproducir canciones individuales MP3 y WMA y estructuras de carpetas funciona de la siguiente forma:

- Existen dos modos diferentes para reproducir discos MP3 y WMA: modo de canción MP3 y WMA (sistema predeterminado) y modo de carpeta MP3 y WMA.
- El modo de canción MP3 y WMA ignora cualquier estructura de carpetas en el disco MP3 y WMA. El reproductor enumera cada canción MP3 y WMA en el disco (indicadas por la extensión de archivo MP3 o WMA) desde T001 a un máximo de T255. Es posible que la cantidad máxima de archivos MP3 y WMA reproducibles sea menor según la estructura del CD y el modelo exacto de la radio.

Sistema de audio

- El modo de carpeta MP3 y WMA representa una estructura de carpeta que consta de un nivel de carpetas. El reproductor de CD enumera todas las canciones MP3 y WMA en el disco (indicadas por la extensión de archivo MP3 o WMA) y todas las carpetas que contengan archivos MP3 y WMA, desde F001 (carpeta) y T001 (canción) a un máximo de F253 y T255.
- La creación de discos con un sólo nivel de carpetas ayuda a la navegación a través de los archivos del disco.

Si está grabando sus propios discos MP3 y WMA, es importante comprender la manera en que el sistema lee las estructuras que crea. Si bien puede haber varios archivos presentes (archivos con extensiones distintas a MP3 y WMA), sólo se reproducirán los archivos con extensión MP3 y WMA; el sistema ignora otros archivos. Esto le permite usar el mismo disco MP3 y WMA para diversas tareas en la computadora de su trabajo, la computadora de su casa y la del sistema del vehículo.

En el modo de canción, el sistema muestra y reproduce la estructura como si tuviese sólo un nivel (se reproducen todos los archivos MP3 y WMA, sin importar si se encuentran en una carpeta específica). En el modo de carpeta, el sistema sólo reproduce los archivos MP3 y WMA que estén en la carpeta actual.

UNIDAD DE AUDIO - VEHÍCULOS CON: AM/FM/CD/ SYNC

PELIGRO



Conducir mientras está distraído puede ocasionar la pérdida de control del vehículo, un choque y lesiones. Le recomendamos enfáticamente que tenga extrema precaución cuando utilice cualquier dispositivo que pudiera distraerlo mientras conduce. Su principal responsabilidad es la operación segura del vehículo. Recomendamos que no se utilice ningún dispositivo portátil al conducir, y se sugiere el uso de sistemas activados por voz cuando sea posible. Asegúrese de conocer todas las leyes locales correspondientes que puedan afectar el uso de dispositivos electrónicos mientras conduce.

Sistema de audio



E135351

- A **Botón de función 1:** presione el botón para seleccionar diferentes funciones del sistema de audio, según el modo en que se encuentre (por ejemplo, radio o CD).
- B **Botón de función 2:** presione el botón para seleccionar diferentes funciones del sistema de audio, según el modo en que se encuentre (por ejemplo, radio o CD).
- C **Buscar hacia abajo:** presione este botón para ir hacia abajo a la siguiente estación de radio de la banda de frecuencia o a la pista anterior del CD.
- D **Encendido, apagado y volumen:** presione el botón para encender o apagar el sistema de audio. Gire el selector para ajustar el volumen.
- E **Buscar hacia arriba:** presione este botón para ir a la siguiente estación de radio de la banda de frecuencia o a la siguiente pista en un CD.
- F **Botón de función 3:** presione el botón para seleccionar diferentes funciones del sistema de audio, según el modo en que se encuentre (por ejemplo, radio o CD).

Sistema de audio

- G **Botón de función 4:** presione el botón para seleccionar diferentes funciones del sistema de audio, según el modo en que se encuentre (por ejemplo, radio o CD).
- H **OK:** presione el botón para confirmar las selecciones en pantalla.
- I **Teclado numérico:** presione el botón para volver a sintonizar una estación de radio almacenada previamente. Para guardar una estación favorita, mantenga presionado el botón hasta que vuelva el sonido. Cuando esté en modo CD, presione un número para seleccionar una pista. En el modo teléfono, presione los botones para marcar un número de teléfono.
- J **Flechas del cursor:** presione un botón para desplazarse por las opciones en pantalla.
- K **TA:** presione el botón para activar o desactivar los anuncios de tráfico y cancelar los informes durante un informe activo.
- L **INFO:** presione el botón para acceder a información de radio, CD, USB y iPod.
- M Botón de bloqueo de las puertas.
- N Interruptor de las luces intermitentes de advertencia de peligro.
- O Indicador del seguro de las puertas.
- P **SOUND:** presione el botón para ajustar la configuración de sonido para graves, agudos, balance y distribución.
- Q **MENU:** presione el botón para acceder a distintas funciones del sistema de audio.
- R **PHONE:** presione este botón para acceder a la función del teléfono del sistema SYNC.
- S **AUX:** presione el botón para acceder a las funciones AUX y SYNC; además, a través de este botón puede cancelar la navegación por un menú o una lista.
- T **RADIO:** presione el botón para seleccionar distintas bandas de radiofrecuencia; también le permite cancelar la navegación por un menú o una lista.
- U **Expulsar:** presione el botón para expulsar un CD.
- V **CD:** presione el botón para cambiar la fuente a CD; además, le permite cancelar la navegación por un menú o una lista.

Nota: *Una pantalla multifunción integrada, ubicada encima del sistema de audio, muestra la información importante sobre los controles de su sistema de audio.*

Sistema de audio

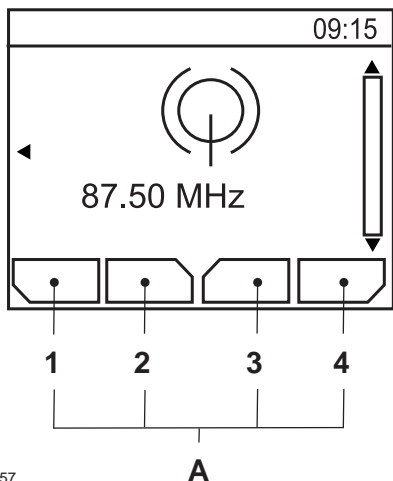

E104157

- A Descripción de los botones de función 1 a 4

Los botones de función 1 a 4 dependen del contexto y cambian según el modo actual de la unidad. La descripción de la función se muestra en la pantalla.

Control On, Off

Presione el control On, Off. Esto servirá para manipular la unidad hasta una hora después de desactivar el encendido.

La radio se apagará automáticamente después de una hora.

Botón Sound

Le permite ajustar la configuración de sonido (p. ej., graves, medios y agudos).

1. Presione el botón **SOUND**.
2. Utilice los botones de flecha hacia arriba o hacia abajo para seleccionar la opción deseada.

3. Utilice las flechas izquierda y derecha para realizar el ajuste necesario. La pantalla indica el nivel seleccionado.
4. Presione el botón **OK** para confirmar los nuevos ajustes.

Botón banda de frecuencia

Presione el botón **RADIO** para seleccionar una de las bandas de frecuencia disponibles.

Puede utilizar el selector para volver a la recepción de radio después de haber estado escuchando otra fuente.

También puede oprimir el botón de flecha izquierda para ver las bandas de frecuencia disponibles. Desplácese a la banda de frecuencia deseada y presione **OK**.

Control de sintonización de estaciones

Buscar sintonización

Seleccione una banda de frecuencia y presione uno de los botones de búsqueda. La unidad se detendrá en la primera estación de radio que encuentre en la dirección que ha seleccionado.

Sintonización manual

1. Presione el **botón de función 2**.
2. Utilice los botones de flechas izquierda y derecha para bajar o subir de sintonía en la banda de frecuencias poco a poco, o mantenga presionado para avanzar rápidamente, hasta llegar a la estación que desea escuchar.
3. Presione **OK** para continuar escuchando una estación.

Sintonización automática

El botón Explorar le permite escuchar unos segundos de cada estación que detecta.

1. Presione el **botón de función 3**.

Sistema de audio

2. Utilice los botones de búsqueda para desplazarse hacia arriba o hacia abajo en la banda de frecuencias seleccionada.
3. Presione el **botón de función 3** nuevamente o el botón **OK** para continuar escuchando una estación.

Botones de estaciones preconfiguradas

Esta función le permite almacenar sus estaciones favoritas. Para volver a sintonizarlas, seleccione la banda de frecuencias adecuada y presione uno de los botones de preconfiguración.

1. Seleccione una banda de frecuencias.
2. Sintonice la estación requerida.
3. Mantenga presionado uno de los botones de preconfiguración hasta que escuche el tono. Cuando se haya guardado la estación, el número preestablecido se mostrará junto con el nombre o la frecuencia de la estación, para la confirmación.

Puede repetir este proceso en todas las bandas de frecuencia y con todos los botones de preconfiguración.

Nota: Cuando conduce a otro lugar del país, es posible que las estaciones que transmiten en frecuencias alternativas y están almacenadas en los botones de preconfiguración, se actualicen con la frecuencia y el nombre de la estación correctos en esa área.

Control de almacenamiento automático

Esta función le permite almacenar las seis señales más potentes disponibles, ya sea de una banda de frecuencias AM o FM, y sobrescribir las estaciones almacenadas previamente. También puede almacenar estaciones manualmente de la misma manera que las otras bandas de frecuencias.

1. Mantenga presionado el **botón de función 1** o el botón **RADIO**.
2. Cuando la búsqueda se completa, el sonido se restablece y las señales más potentes se almacenan en las opciones de almacenamiento automático preconfiguradas.

Control de información sobre el tráfico

Muchas estaciones que transmiten en la banda de frecuencias FM tienen un código TP, lo que significa que cuentan con información del programa de tráfico.

Activación y desactivación de los anuncios de tráfico

Para poder recibir anuncios sobre el tráfico, debe presionar el botón **TA** o el botón **TRAFFIC**. Aparecerá TA en la pantalla, lo que indica que la función está activada.

Si ya tiene sintonizada una estación que transmite información sobre el tráfico, también aparecerá **TP en la pantalla**. De lo contrario, la unidad buscará un programa de tráfico.

Cuando se transmite la información sobre el tráfico, se interrumpe automáticamente el funcionamiento normal de la radio o la reproducción del CD y aparece un **anuncio de tráfico** en la pantalla.

Sistema de audio

Si se sintonizó o recuperó una estación sin información sobre tráfico utilizando un botón de preconfiguración, la unidad de audio permanecerá en esa estación, a menos que se desactiven las funciones **TA** o **TRAFFIC**, y se las vuelva a activar.

Nota: Si el anuncio de tráfico se encuentra activado y usted sintoniza una estación preconfigurada o manual que no tiene informes de tráfico, no se escuchará ningún anuncio de tráfico.

Nota: Cuando está escuchando una estación que no tiene anuncios de tráfico y desactiva la función de anuncio de tráfico y vuelve a activarla, se producirá una búsqueda de TP.

Volumen de los anuncios de tráfico

Los anuncios de tráfico interrumpen la transmisión normal a un nivel mínimo preconfigurado que, normalmente, es más potente que el volumen de audio normal.

Para ajustar el volumen preconfigurado:

- Utilice el control de volumen para realizar los cambios necesarios durante la transmisión un anuncio de tráfico entrante. En la pantalla se observará el nivel seleccionado.

Finalización de los anuncios de tráfico

La unidad de audio volverá a funcionar normalmente al finalizar cada anuncio de tráfico. Para finalizar el anuncio antes de tiempo, presione **TA** o **TRAFFIC** durante el anuncio.

Nota: Si presiona **TA** o **TRAFFIC** en otro momento, se desactivarán todos los anuncios.

Control automático de volumen

Cuando se encuentra disponible, el control automático de volumen (AVC, por sus siglas en inglés) ajusta el nivel de volumen para compensar el ruido causado por el motor y la velocidad.

1. Oprima el botón **MENU** y seleccione **AUDIO** o **AUDIO SETTINGS**.
2. Seleccione el **AVC LEVEL** o **ADAPTIVE VOL**.
3. Use el botón de flecha izquierda o derecha para ajustar la configuración.
4. Presione el botón **OK** para confirmar su selección.
5. Presione el botón **MENU** para regresar.

Procesamiento digital de señal (DSP)

Ocupación del sistema DSP

Esta característica toma en cuenta las diferencias de distancia desde los altavoces del vehículo a cada asiento. Seleccione la posición del asiento para la cual se mejorará el audio de manera adecuada.

Ecuador del sistema DSP

Seleccione la categoría musical de su preferencia. El audio cambiará para mejorar el estilo de música elegido.

Modificación de la configuración de DSP

1. Presione el botón **MENU**.
2. Seleccione **AUDIO** o **AUDIO SETTINGS**.
3. Desplácese a la función DSP requerida.
4. Utilice los botones de flecha hacia arriba o hacia abajo para seleccionar la opción deseada.
5. Presione el botón **OK** para confirmar su selección.

Sistema de audio

6. Presione el botón **MENU** para regresar.

Transmisión de noticias

La unidad de audio puede interrumpir la recepción normal para transmitir boletines de noticias de estaciones en la banda de frecuencias FM, el sistema de datos de la radio (RDS, por sus siglas en inglés) u otras estaciones de red asociadas.

La pantalla indicará que hay un anuncio entrante durante la transmisión de noticias. Cuando la unidad de audio se interrumpe para transmitir noticias, el nivel de volumen preconfigurado será el mismo que el de los anuncios de tráfico.

1. Presione el botón **MENU**.
2. Seleccione **AUDIO** o **AUDIO SETTINGS**.
3. Desplácese a **NEWS** y actíVELO o desactíVELO con el botón **OK**.
4. Presione el botón **MENU** para regresar.

Frecuencias alternativas

La mayoría de los programas que transmiten en la banda de frecuencias FM tienen un código de identificación de programa que puede ser reconocido por las unidades de audio.

Cuando su vehículo se mueve de un área de transmisión a otra con la sintonización de frecuencias alternativas activada, esta función buscará la estación con la señal más potente.

En determinadas condiciones, la sintonización de frecuencias alternativas podría interrumpir temporalmente la recepción normal.

Cuando está seleccionada, la unidad evalúa continuamente la potencia de la señal y, si encuentra una mejor disponible, cambiará a esta señal alternativa. Se silencia mientras revisa una lista de frecuencias alternativas y, de ser necesario, buscará una sola vez una frecuencia alternativa genuina en la banda de frecuencias seleccionada.

La unidad restablecerá la recepción de la radio cuando encuentre una o, si no la encuentra, volverá a la frecuencia original almacenada.

Cuando está seleccionada, aparecerá AF en la pantalla.

1. Presione el botón **MENU**.
2. Seleccione **AUDIO** o **AUDIO SETTINGS**.
3. Desplácese a **ALTERNAT FREQ.** o **ALTERNATIVE FREQ.** y actíVELO o desactíVELO con el botón **OK**.
4. Presione el botón **MENU** para regresar.

Modo regional

El modo regional controla el comportamiento de las frecuencias alternativas que alternan entre redes relacionadas regionalmente de un presentador principal. Un presentador podría dirigir una amplia red a lo largo de una gran parte del país. En varios momentos del día, esta amplia red podría dividirse en redes regionales más pequeñas, normalmente centralizadas en las principales ciudades. Cuando la red no se divide en variantes regionales, toda la red transmite la misma programación.

Modo regional activado: evita que una frecuencia alternativa aleatoria cambie cuando las redes regionales vecinas no transmiten la misma programación.

Sistema de audio

Modo regional desactivado: permite disponer de un área de cobertura mayor si las redes regionales vecinas transmiten la misma programación, pero pueden hacer que la frecuencia alternativa aleatoria cambie si esto no ocurre.

1. Presione el botón **MENU**.
2. Seleccione **AUDIO** o **AUDIO SETTINGS**.
3. Desplácese a **RDS REGIONAL** y actívelo o desactívelo con el botón **OK**.
4. Presione el botón **MENU** para regresar.

UNIDAD DE AUDIO - VEHÍCULOS CON: AM/FM/CD/ SYNC/SISTEMA DE NAVEGACIÓN

PELIGRO



Conducir mientras está distraído puede ocasionar la pérdida de control del vehículo, un choque y lesiones. Le recomendamos enfáticamente que tenga extrema precaución cuando utilice cualquier dispositivo que pudiera distraerlo mientras conduce. Su principal responsabilidad es la operación segura del vehículo. Recomendamos que no se utilice ningún dispositivo portátil al conducir, y se sugiere el uso de sistemas activados por voz cuando sea posible. Asegúrese de conocer todas las leyes locales correspondientes que puedan afectar el uso de dispositivos electrónicos mientras conduce.

Nota: Según el paquete de opciones de su vehículo, su sistema puede verse diferente de lo que aquí se muestra.

Nota: Algunas funciones quizás no estén disponibles en su área. Consulte a un concesionario Ford.

Sistema de audio

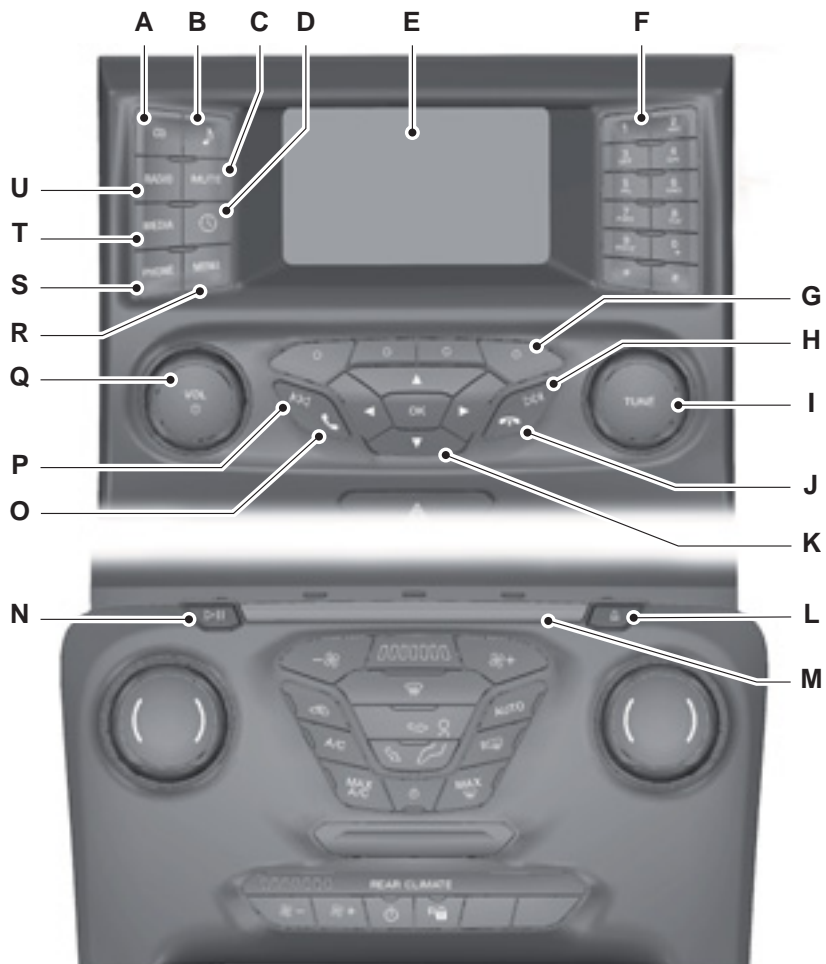

E200469

Sistema de audio

- A **CD:** presione este botón para escuchar un CD. Presione los botones de función que se encuentran debajo de la pantalla de la radio para seleccionar las opciones de repetir u orden aleatorio en la pantalla.
- B **SOUND:** presione este botón para acceder a la configuración de agudos, registros medios, graves, atenuación y balance. Use los botones de flecha hacia arriba o hacia abajo para seleccionar diferentes configuraciones. Una vez que haya realizado su selección, presione los botones de flecha hacia la derecha o la izquierda para cambiar las configuraciones. Presione **OK** para confirmar la configuración o **MENU** para salir. Las configuraciones de sonido se pueden configurar para cada fuente de audio de manera independiente.
- C **MUTE/TA:** presione el botón para silenciar lo que está escuchando / Presione este botón para activar o desactivar los anuncios de tráfico.
- D **Clock:** Presione este botón para acceder a la configuración del reloj. Use las flechas del centro de la consola de audio para cambiar las horas y los minutos. También puede ajustar el reloj presionando el botón **MENU** y deslizándose hasta Ajustes de reloj.
- E **Pantalla:** muestra información de audio y SYNC.
- F **Números configurables:** en el modo radio, puede guardar sus estaciones de radio favoritas para acceder a ellas en otro momento. Cuando sintonice una estación, mantenga presionado el botón de preconfiguración hasta que vuelva el sonido. En el modo CD, presione un botón para seleccionar una pista. En el modo teléfono, presione los botones para ingresar un número de teléfono.
- G **Botones de funciones:** Seleccionan diferentes funciones del sistema de audio, según el modo en que se encuentre (por ejemplo, radio o CD).
- H **Buscar:** cuando se encuentre en el modo de radio, seleccione una banda de frecuencia y presione este botón. El sistema se detiene en la primera estación de la banda que encuentra hacia arriba. Mantenga presionado el botón para pasar rápidamente a la estación de radio o memoria preconfigurada siguiente. En el modo CD, presione este botón para seleccionar la canción siguiente. Mantenga presionado el botón para adelantar rápidamente la canción actual.
- I **TUNE:** en el modo radio, gire para buscar estaciones individualmente en la banda de frecuencia.
- J **Finalizar llamada:** presione este botón para finalizar una llamada telefónica.
- K **Flechas del cursor y OK:** use los botones de flecha hacia arriba o hacia abajo para seleccionar diferentes configuraciones. Una vez que haya realizado su selección, presione los botones de flecha hacia la derecha o la izquierda para cambiar las configuraciones. Presione **OK** para confirmar la configuración o **MENU** para salir.
- L **Expulsar:** presione este botón para expulsar un CD.
- M **Ranura para CD:** inserte un CD.

Sistema de audio

- N Reproducir/Pausa:** presione para reproducir o pausar una pista cuando escucha un CD.
- O Contestar o hacer una llamada:** presione este botón para contestar una llamada entrante o para realizar una llamada.
- p Buscar:** cuando se encuentre en el modo de radio, seleccione una banda de frecuencia y presione este botón. El sistema se detiene en la primera estación de la banda que encuentra hacia abajo. Mantenga presionado el botón para pasar rápidamente a la estación de radio o memoria preconfigurada anterior. En el modo CD, presione este botón para seleccionar la canción anterior. Mantenga presionado el botón para retroceder rápidamente la canción actual.
- Q VOL y encendido:** presione este botón para encender y apagar el sistema. Gire para ajustar el volumen.
- R MENU:** Presione este botón para acceder a las distintas funciones del sistema de audio. Consulte **Estructura del menú** más adelante en esta sección.
- S PHONE:** Presione este botón para acceder a las funciones del teléfono del sistema SYNC. Véase **SYNC™** (página 302).
- T MEDIA:** presione este botón para acceder a las entradas auxiliares o para cambiar de dispositivo de audio de Bluetooth conectados a la entrada auxiliar o al puerto USB.
- U RADIO:** presione este botón para escuchar la radio o para cambiar de banda de frecuencias. Presione los botones de función que se encuentran debajo de la pantalla de la radio para seleccionar distintas funciones para la radio.

VISUALIZACIÓN DE LA FECHA Y LA HORA DE LA UNIDAD DE AUDIO

Modificación de la hora

El reloj se puede configurar en cualquier momento si el sistema está en el modo de una hora o el botón de arranque está en la posición ACC u ON.

Nota: Vehículos con AM/FM/CD: se puede modificar la hora con los botones de hora y minutos de la pantalla.

Para adelantar las horas, presione el botón **HOUR SET**. Para adelantar los minutos, presione el botón **MINUTE SET** mientras titila la hora.

Nota: Vehículos con Bluetooth/NAV: se puede modificar la hora con el botón del reloj que se encuentra en el panel de audio del sonido.

Nota: La hora se puede modificar con los botones de flecha del cursor que se encuentran en el panel de audio del sonido.

Vehículos con AM/FM/CD

1. Presione el botón **MENU**.
2. Gire el botón **Volumen** para seleccionar la fecha o la hora.
3. Presione de a poco el botón **OK** para ingresar la fecha o la hora.
4. Gire el botón **Volumen** para seleccionar la hora e ingresarla.
5. Gire el botón **Volumen** para modificar las horas.

Sistema de audio

6. Use el botón **BACK** para regresar al menú anterior.
7. Gire el botón **Volumen** para seleccionar los minutos e ingresarlos.
8. Gire el botón **Volumen** para modificar los minutos.
9. Use el botón **OK** para guardar los nuevos ajustes.

Vehículos con AM/FM/CD/Bluetooth/NAV

1. Presione el botón **MENU**.
2. Use los botones de flecha hacia arriba o hacia abajo para seleccionar las configuraciones del reloj.
3. Presione el botón **OK** o la flecha hacia la derecha para ingresar a las configuraciones del reloj.
4. Use los botones de flecha hacia arriba o hacia abajo para seleccionar la configuración del reloj.
5. Use los botones de flecha hacia arriba o hacia abajo para ajustar las horas.
6. Use el botón de flecha izquierda o derecha para navegar por los minutos.
7. Use los botones de flecha hacia arriba o hacia abajo para ajustar los minutos.
8. Use el botón **OK** para guardar los nuevos ajustes.

Ajuste exacto de la hora

Puede configurar el reloj en el inicio de una hora con esta función.

- Presione el botón **CLOCK** durante dos segundos hasta que escuche un pitido. La hora actual del reloj parpadeará.
- Presione nuevamente el botón **CLOCK** y el reloj se ajustará del siguiente modo:

Ejemplo

- Si la hora actual figura entre 12:01 y 12:29, cambiará a 12:00 exactamente.
- Si la hora actual figura entre 12:30 y 12:59, cambiará a 1:00 exactamente.

Nota: Si se corta el suministro eléctrico de la unidad (si se quema un fusible o si se desconecta la batería del vehículo), será necesario restablecer el reloj.

LECTOR DE CD

Reproducción de disco compacto

Nota: Durante la reproducción, la pantalla muestra el disco, la pista y el tiempo que ha transcurrido desde el inicio de la pista.

Durante la recepción de radio, presione **CD** una vez para iniciar la reproducción de CD.

Luego de cargar un disco, la reproducción se inicia inmediatamente.

Selección de pista

- Presione el botón de búsqueda una vez para avanzar a la pista siguiente, o varias veces, para pistas posteriores.
- Presione el botón de búsqueda hacia atrás para volver a reproducir la pista actual. Si lo presionó dentro de los dos segundos desde el inicio de la pista, se reproducirá la pista anterior.
- Presione el botón de búsqueda hacia atrás repetidas veces para seleccionar pistas anteriores.
- Presione los botones de flecha hacia arriba o hacia abajo para seleccionar la pista deseada y luego presione **OK**.

Puede seleccionar una pista con el teclado numérico. Marque el número completo de la pista (por ejemplo, el 1 y el 2 para la pista 12) o marque el número y presione directamente **OK**.

Sistema de audio

Adelantar y retroceder rápidamente

Mantenga presionados los botones de búsqueda hacia arriba o hacia abajo para avanzar o retroceder en las pistas del disco.

Reproducción aleatoria

La reproducción aleatoria reproduce las pistas del CD se reproduzcan al azar.

Tipo 1

Presione **SHUFFLE** en el modo CD.

Nota: Cuando reproduce un CD de MP3, puede hacer que el sistema reproduzca de manera aleatoria las pistas de todo el CD o de la carpeta actual.

Tipo 2

Presione el botón **MENU** y seleccione el MODO CD.

Seleccione **SHUFFLE** para habilitar o deshabilitar la función.

Nota: Cuando reproduce un CD de MP3, puede hacer que el sistema reproduzca de manera aleatoria las pistas de todo el CD o de la carpeta actual. Estas opciones se verán al presionar el botón de función 1.

Tipo 3

Presione el botón de función 2.

Nota: Cuando reproduce un CD de MP3, puede hacer que el sistema reproduzca de manera aleatoria las pistas de todo el CD o de la carpeta actual. Estas opciones se verán al presionar el botón de función 2.

Utilice los botones de búsqueda hacia arriba o hacia abajo para seleccionar la próxima pista de orden aleatorio, si lo desea.

Repetición de pistas de disco compacto

Tipo 1

Presione **REPEAT** en el modo CD.

Nota: Cuando reproduce un CD de MP3, puede hacer que el sistema repita la pista actual o todas las pistas de la carpeta actual.

Tipo 2

Presione el botón **MENU** y seleccione el MODO CD.

Seleccione **REPEAT**, que habilita o deshabilita la función seleccionada. La pista se repetirá cuando finalice.

Nota: Cuando reproduce un CD de MP3, puede hacer que el sistema repita la pista actual o todas las pistas de la carpeta actual.

Tipo 3

Presione el botón de función 1.

Nota: Cuando reproduce un CD de MP3, puede hacer que el sistema repita la pista actual o todas las pistas de la carpeta actual. Estas opciones se verán al presionar el botón de función 1.

Exploración de pistas de disco compacto

La función Explorar le permite previsualizar cada pista durante 8 segundos aproximadamente.

Tipo 1

Presione **CD/AUX** para seleccionar el MODO CD.

Presione de a poco el botón **SCAN/AS** para explorar el CD.

Sistema de audio

Nota: Cuando reproduce un CD de MP3, puede hacer que el sistema explore las pistas de todo el CD o de la carpeta actual. Estas opciones se verán al presionar el botón **SCAN/AS**.

Tipo 2

Existen varias modalidades de exploración según el tipo de CD que reproduzca.

Presione el botón **MENU** y seleccione el MODO CD.

Seleccione **SCAN**, que habilita o deshabilita la función seleccionada.

Nota: Cuando reproduce un CD de MP3, puede hacer que el sistema explore las pistas de todo el CD o de la carpeta actual. Estas opciones se verán al presionar el botón **OK**.

Tipo 3

Presione el botón de función 3.

Nota: Cuando reproduce un CD de MP3, puede hacer que el sistema explore las pistas de todo el CD o de la carpeta actual. Estas opciones se verán al presionar el botón de función 3.

Reproducción de archivo MP3

MP3 (MPEG 1 Audio Layer-3) es una tecnología estándar y es el formato para comprimir datos de audio. Esto permite un uso más eficaz de los medios.

Puede reproducir archivos de MP3 grabados en formatos de CD-ROM, CD-R y CD-RW. El disco debe encontrarse en formato de nivel 1 o 2 de ISO 9660, o en el formato de extensión Joliet o Romeo. También puede usar un disco grabado en sesión múltiple.

Formato ISO 9660

Este es el estándar internacional más frecuente para el formato lógico de archivos y carpetas de un CD-ROM.

Hay varios niveles de especificación. En el nivel 1, los nombres de los archivos deben estar en formato 8.3 (hasta ocho caracteres en el nombre y hasta tres caracteres en la extensión MP3 y WMA) en letras mayúsculas.

Los nombres de las carpetas no pueden superar los ocho caracteres. No puede haber más de ocho niveles de carpeta (en árboles). Las especificaciones de nivel 2 permiten nombres de hasta 31 caracteres.

Cada carpeta puede tener hasta ocho árboles.

Tenga en cuenta estas restricciones para Joliet o Romeo en el formato de extensión cuando configure su software de grabación de CD.

Sesión múltiple

Este método de grabación permite agregar datos a con el método Track-at-once (una pista a la vez).

Los CD convencionales comienzan en un área de control de CD denominada conducción de entrada y finalizan en un área denominada conducción de salida. Un CD de sesión múltiple es un CD que tiene varias sesiones, en las que cada segmento, desde la conducción de entrada hasta la de salida, se considera como una única sesión.

CD-Extra: formato que graba audio (datos de CD de audio) como pistas en la sesión 1 y datos como pistas en la sesión 2.

CD Mixto: en este formato, los datos se graban como pista 1 y el audio (datos de CD de audio) se graba como pista 2.

Formatos de archivo

Es posible que los nombres de carpetas o de archivos no se muestren correctamente cuando el formato no sea de nivel 1 o 2 de ISO 9660.

Sistema de audio

Cuando nombre el archivo, asegúrese de agregar la extensión de archivo MP3 en ese nombre.

Si agrega la extensión MP3 a un archivo con otro formato, la unidad no podrá reconocerlo correctamente y generará un ruido aleatorio que podría dañar los altavoces.

Los discos siguientes demorarán más tiempo en iniciar la reproducción.

- Un disco grabado con una estructura de árbol compleja.
- Un disco grabado en sesión múltiple.
- Un disco sin finalizar, en el que puede agregar más datos.

Reproducción de un disco de sesión múltiple

Cuando la primera pista de la primera sesión consta únicamente de datos de CD de audio, se reproducen los datos de CD de audio de la primera sesión. En los datos de CD que no son de audio, se muestra la información de archivo de MP3 (como el número de pista y la duración) sin sonido.

Cuando la primera pista de la primera sesión no consta de datos de CD de audio:

- Si hay un archivo de MP3 en el disco, el sistema saltea ese archivo y otros datos. Los datos de CD de audio no se reconocen.
- Si no hay un archivo de MP3 en el disco, no se reproducirá nada. Los datos de CD de audio no se reconocen.

Orden de reproducción de archivos MP3

El orden de reproducción de las carpetas y los archivos son los siguientes.

Nota: El sistema saltea toda carpeta que no incluya un archivo MP3.

Para especificar un orden de reproducción deseado antes del nombre de carpeta o de archivo, ingrese el orden en números (por ejemplo, 01 o 02) y luego grabe los contenidos en un disco. El orden difiere según el software de grabación.

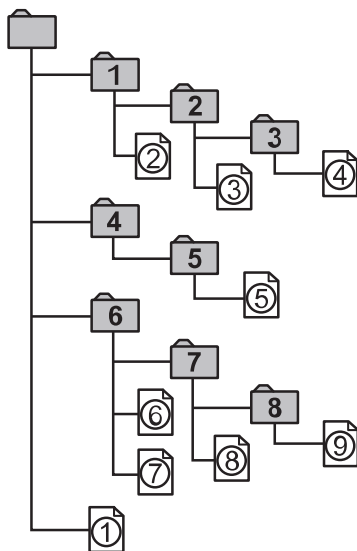

E104206

ID3 Tag Versión 2

Cuando se reproduce un archivo de MP3 con una etiqueta, sucede lo siguiente:

Sistema de audio

- Cuando se saltea una parte de la etiqueta (al comienzo de la pista) no hay salida de audio. Los tiempos de salteo cambian según la capacidad de la etiqueta. Ejemplo: en 64 kbytes, es de aproximadamente 2 segundos (con RealJukebox).
- El tiempo transcurrido de reproducción se muestra cuando el salto de una parte de la etiqueta no es exacto. En los archivos de MP3 con una velocidad de transferencia que no sea de 128 kbps, el tiempo no se muestra con exactitud durante la reproducción.
- Cuando se crea un archivo de MP3 con un software de conversión de MP3 (como RealJukebox, marca registrada de RealNetworks Inc.), la etiqueta se genera automáticamente.

Navegación de MP3

Puede grabar las pistas de MP3 en un CD de diversas maneras. Puede ubicarlas en el directorio raíz como un CD de audio convencional o en carpetas que representen categorías, como álbum, artista o género.

La secuencia de reproducción normal en CD con múltiples carpetas es la siguiente:

- Primero se reproducen las pistas de la raíz (nivel superior).
- Luego se reproducen las pistas de cualquier carpeta de la raíz.
- Luego, se avanza a la segunda carpeta, y así sucesivamente.

Para ir a una pista:

1. Presione los botones de flecha hacia arriba o hacia abajo para ingresar a la lista de pistas.
2. Navegue en el orden jerárquico con los botones de flecha para seleccionar otra carpeta o archivo de pista.
3. Presione **OK** para seleccionar la pista resaltada.

Opciones de visualización de MP3

Cuando reproduce un disco de MP3, se puede mostrar información codificada en cada pista. Podrá ver información como:

- Nombre del archivo.
- Nombre de la carpeta.
- Información ID3, que puede ser el nombre del álbum o del artista.

La unidad generalmente muestra el nombre del archivo en reproducción. Para seleccionar otro tipo de información, presione **INFO** varias veces hasta que aparezca el ítem deseado en la pantalla.

Opciones de visualización de texto de CD

Cuando reproduce un disco de audio con texto de CD, se puede visualizar información limitada que está codificada en cada pista. Podrá ver información como:

- Nombre del disco.
- Nombre del artista.
- Nombre de la pista.

Nota: Puede seleccionar estas opciones de visualización del mismo modo que con MP3.

Finalización de reproducción de disco compacto

Para restablecer la recepción de radio en todas las unidades, presione **RADIO**.

Nota: El CD no se expulsa. El disco se pausa cuando se restablece la recepción de radio.

Para volver a reproducir el CD, presione nuevamente **CD**.

Sistema de audio

PUERTOS DE MULTIMEDIA

Tipo 1



E217515

- A Entrada de línea.

Tipo 2

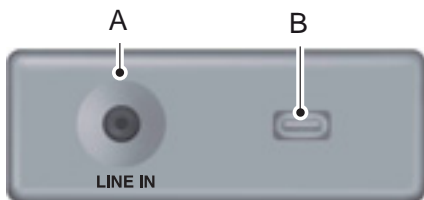

E217516

- A Entrada de línea.
- B Puertos USB.

Tipo 3

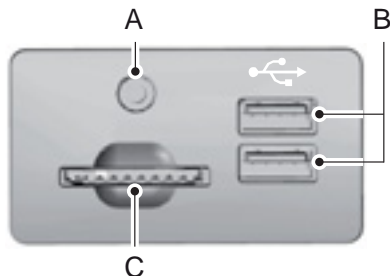

E170492

- A Entrada de línea.
- B Puertos USB.
- C Ranura para tarjeta SD.

Sistema de audio

DIAGNÓSTICO DE FALLAS DEL SISTEMA DE AUDIO

Pantalla de la unidad de audio	Rectificación
Revise CD	Error general de mensaje para condiciones de falla de CD, como por ejemplo que no se puede leer el CD, se insertó CD de datos, etc. Asegúrese de que el disco se esté cargando con el lado correcto hacia arriba. Limpie y vuelva a intentar, o reemplace el disco con un disco de música conocido. Si el error persiste, póngase en contacto con un Concesionario Ford.
Falla en la unidad	Mensaje de error general para las condiciones de falla de CD, como una posible falla del mecanismo.
Alta temp.unidad CD	Temperatura ambiente demasiado elevada – la unidad no funcionará hasta que se enfríe.
ERROR DE LECTURA DE DISPOSITIVO IPOD	Mensaje de error general para las condiciones de falla de iPod, como por ejemplo, que no se pueden leer los datos. Asegúrese de que el iPod se haya insertado correctamente. Si el error persiste, póngase en contacto con un Concesionario Ford.

INFORMACIÓN GENERAL

PELIGRO



Conducir mientras está distraído puede ocasionar la pérdida de control del vehículo, un choque y lesiones. Le recomendamos enfáticamente que tenga extrema precaución cuando utilice cualquier dispositivo que pudiera distraerlo mientras conduce. Su principal responsabilidad es la operación segura del vehículo. Recomendamos que no se utilice ningún dispositivo portátil al conducir, y se sugiere el uso de sistemas activados por voz cuando sea posible. Asegúrese de conocer todas las leyes locales correspondientes que puedan afectar el uso de dispositivos electrónicos mientras conduce.

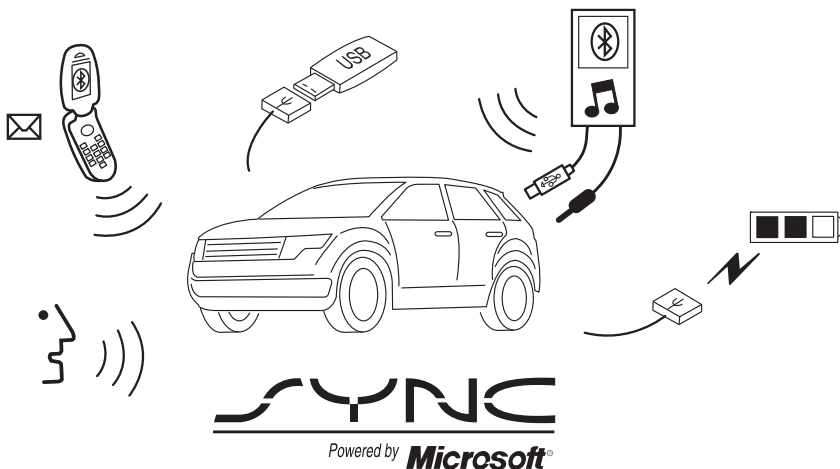

SYNC es un sistema de comunicaciones del vehículo que funciona con teléfonos celulares con tecnología Bluetooth y reproductores de medios portátiles.

Esto le permite:

- Hacer y recibir llamadas.
- Acceder a música y escucharla en su reproductor de medios.
- Usar la Asistencia de emergencia y aplicaciones a través de SYNC Applink .
- Acceder a contactos de la agenda telefónica y a música mediante comandos de voz.
- Reproducir música desde el teléfono celular conectado.
- Seleccionar mensajes de texto predefinidos (si el dispositivo es compatible con esta función).
- Usar el sistema de reconocimiento de voz avanzado.
- Cargar su dispositivo USB (si el dispositivo es compatible con esta función).

*Estas funciones no están disponibles en todos los mercados y es posible que requieran la activación. Las aplicaciones disponibles para AppLink varían según el mercado.

Asegúrese de revisar el manual del dispositivo antes de usarlo con SYNC.

Asistencia

Para obtener más asistencia, consulte a un Concesionario Ford. Visite el sitio web regional de Ford para obtener más información.

Información de seguridad

PELIGRO



Conducir mientras está distraído puede ocasionar la pérdida de control del vehículo, un choque y lesiones. Le recomendamos enfáticamente que tenga extrema precaución cuando utilice cualquier dispositivo que pudiera distraerlo mientras conduce. Su principal responsabilidad es la operación segura del vehículo. Recomendamos que no se utilice ningún dispositivo portátil al conducir, y se sugiere el uso de sistemas activados por voz cuando sea posible. Asegúrese de conocer todas las leyes locales correspondientes que puedan afectar el uso de dispositivos electrónicos mientras conduce.

Al usar SYNC:

- No utilice dispositivos de juegos si los cables de alimentación de electricidad están rotos, divididos o dañados. Coloque con cuidado los cables de corriente donde no los puedan pisar y no interfieran con el funcionamiento de pedales, asientos y compartimentos, ni afecten la capacidad de manejar en forma segura.
- No deje los dispositivos de juego en el vehículo en condiciones extremas, ya que esto podría dañarlos. Para obtener más información, consulte el manual del dispositivo.
- No intente dar servicio ni reparar el sistema. Consulte a un Concesionario Ford.

Información de privacidad

Cuando un teléfono celular se conecta a SYNC, el sistema crea un perfil que está asociado a dicho teléfono celular. El sistema crea el perfil a fin de ofrecerle más funciones móviles y un funcionamiento más eficiente. Entre otras cosas, el perfil

podría contener información acerca de su agenda telefónica, mensajes de texto (leídos y no leídos) e historial de llamadas. Lo anterior incluye el historial de llamadas de períodos en los que el teléfono celular no estaba conectado al sistema. Si conecta un reproductor de medios, el sistema crea y conserva un índice de los archivos compatibles de medios. El sistema también lleva un breve registro de desarrollo de toda su actividad reciente, que cubre un lapso de 10 minutos aproximadamente. El perfil del registro y otros datos del sistema podrían ser usados para mejorar el sistema y para contribuir al diagnóstico de todo problema que pudiera ocurrir.

El perfil del teléfono celular, el índice del reproductor de medios y el registro de desarrollo permanecerán en el sistema a menos que sean eliminados. Por lo general, sólo se tiene acceso a ellos cuando el teléfono celular o el reproductor de medios está conectado. Si ya no va a utilizar el sistema o el vehículo, le recomendamos que lleve a cabo el proceso de restablecimiento general para borrar toda la información almacenada.

Se necesita un equipo especial para tener acceso a los datos del sistema. También es necesario tener acceso al módulo SYNC del vehículo. No inspeccionaremos sin consentimiento los datos del sistema para ningún propósito distinto de los descritos.

Ejemplos en los que se podrían inspeccionar los datos del sistema son situaciones relacionadas con mandatos judiciales, peticiones de las autoridades de policía, peticiones de otras autoridades gubernamentales o peticiones de terceros que actúen con la debida autoridad legal. Otros entes podrían procurar tener acceso a la información en forma independiente de nosotros. Se encuentra disponible información adicional acerca de la privacidad. Véase **Servicios y aplicaciones SYNC™** (página 322).

USO DEL RECONOCIMIENTO DE VOZ

En este sistema, puede controlar numerosas funciones por medio de comandos de voz. Esto le permite mantener las manos en el volante de dirección y concentrarse en lo que tiene en frente.

Inicio de una sesión de voz



Presione el botón de voz que se encuentra en el volante de dirección. En la pantalla, se muestra una lista de comandos disponibles.

Comandos de voz globales

(cancelar salir)	Este comando permite finalizar la sesión de voz. También puede cancelar una sesión si mantiene el botón de voz presionado durante dos segundos o más.
(ayuda [de para] ayuda)	Este comando permite recibir sugerencias, ejemplos e instrucciones.
(menú principal empezar de nuevo)	Este comando permite reiniciar la sesión de voz desde el punto de inicio.

Sugerencias útiles

- Asegúrese de que el interior del vehículo esté lo más silencioso posible. Es posible que las vibraciones del camino y el ruido del viento que entra por las ventanas abiertas impidan que el sistema reconozca de forma correcta los comandos de voz que usted diga.
- Presione el ícono de comando de voz y espere hasta que suene el tono y aparezca un mensaje para emitir un comando de voz. Cualquier comando de voz que se diga antes de esto no se registra en el sistema.
- Hable con naturalidad, sin hacer pausas largas entre las palabras.
- Cuando lo desee, puede presionar el ícono de comando de voz para interrumpir el sistema mientras este está hablando.

Cuando lo desee, puede presionar el botón de voz para interrumpir el sistema mientras este está hablando. También puede mantener presionado el botón de voz en cualquier momento para cancelar una sesión de voz.

Comando	Descripción
ajustes de voz	Se proporciona acceso para cambiar el nivel de interacción.

Luego, elija cualquiera de las siguientes opciones:

Comando	Descripción
modo de interacción avanzado	Se proporciona menos interacción audible y se ofrecen más indicadores de tono.
modo de interacción [de] principiante	Se proporciona una orientación e interacción más detallada.

Interacción y retroalimentación del sistema

El sistema proporciona retroalimentación mediante tonos audibles, indicadores, preguntas y confirmaciones orales que dependen de la situación y del nivel de interacción que elija. Puede personalizar el sistema de reconocimiento de voz para obtener instrucciones y retroalimentación aproximadas.

La configuración predeterminada está en un nivel más alto de interacción para que pueda aprender a usar el sistema. Puede cambiar esta configuración en cualquier momento.

Configuración del nivel de interacción



Presione el botón de voz. Cuando se le indique, haga lo siguiente:

Los mensajes de confirmación son preguntas breves que hace el sistema cuando no está seguro de su solicitud o cuando esta tiene varias respuestas posibles. Por ejemplo, el sistema puede

preguntar si es correcto el comando telefónico.

Presione el botón de voz. Cuando se le indique, haga lo siguiente:

Comando	Descripción
ajustes de voz	Se proporciona acceso para cambiar la configuración de los mensajes de confirmación.

Luego, elija cualquiera de las siguientes opciones:

Comando	Descripción
mensajes de confirmación desactivados	Se ofrece la mejor suposición del comando. Ocasionalmente, es posible que se le pida que confirme la configuración.
mensajes de confirmación activados	Se aclara el comando de voz con una pregunta breve.

El sistema crea listas de sugerencias cuando varias opciones tienen el mismo nivel de confianza según los comandos de voz. Cuando se activa el sistema, es posible que este le muestre hasta cuatro opciones que requieren aclaración.

Comando	Descripción
lista de candidatos de medios desactivada	Se ofrece la mejor suposición de la lista de sugerencias multimedia. Es posible que el sistema le haga preguntas ocasionalmente.
lista de candidatos de medios activada	Se aclara el comando de voz para las sugerencias multimedia.
lista de candidatos (de del) teléfono desactivada	Se ofrece la mejor suposición de la lista de sugerencias del teléfono celular. Es posible que el sistema le haga preguntas ocasionalmente.
lista de candidatos (de del) teléfono activada	Se aclara el comando de voz para las sugerencias de teléfonos celulares.

Modificación de la configuración de voz

Puede cambiar la configuración de voz por

medio de la pantalla de información y entretenimiento.

Presione el botón **MENU**.

Luego, puede seleccionar lo siguiente:

Acción	Mensaje
Config. SYNC	
Config. de voz	Ingrese al menú para acceder a las opciones de voz.

USO DE SYNC™ CON EL TELÉFONO

Las llamadas manos libres representan una de las características principales de SYNC. Si bien el sistema es compatible con una amplia variedad de funciones, muchas de ellas dependen de la funcionalidad del teléfono celular.

Como mínimo, la mayoría de los teléfonos celulares provistos de tecnología Bluetooth inalámbrica son compatibles con las funciones que figuran a continuación:

- Responder una llamada entrante.
- Finalizar una llamada.
- Usar el modo de privacidad.
- Marcar un número.
- Volver a marcar.
- Aviso de llamada en espera.
- Identificador de llamada.

Otras funciones, como los mensajes de texto mediante Bluetooth y la descarga automática de la agenda telefónica, dependen del teléfono celular. Para verificar la compatibilidad del teléfono celular, consulte el manual del dispositivo o visite el sitio web regional de Ford.

Emparejamiento de un teléfono celular por primera vez

Si empareja el teléfono celular con el sistema de manera inalámbrica, puede realizar y recibir llamadas manos libres.

Nota: Debe activar el encendido y la radio.

Nota: Para desplazarse por los menús, presione las flechas arriba o abajo de la unidad del sistema de audio.

1. Asegúrese de que la función Bluetooth del teléfono celular esté activa antes de iniciar la búsqueda. De ser necesario, consulte el manual del dispositivo.
2. Presione el botón **PHONE**. Cuando en la pantalla de la unidad de audio se indique que no hay teléfonos emparejados, seleccione la opción para agregar un teléfono.
3. Cuando en la pantalla de la unidad de audio se muestre un mensaje que indique el inicio del emparejamiento, busque la palabra "SYNC" en el teléfono celular para iniciar el proceso de emparejamiento.
4. Seleccione SYNC en el teléfono celular.

- Espera hasta que aparezca el PIN en la pantalla del teléfono. Compare el PIN del teléfono con el PIN que aparece en la pantalla de la unidad de audio y acepte la solicitud en las pantallas del teléfono y el vehículo. Se mostrará un mensaje en la pantalla que indicará que el emparejamiento se realizó correctamente.

Nota: *En algunos casos, el teléfono le solicita que ingrese un PIN. Ingrese el PIN de seis dígitos que ofrece el sistema en la pantalla de la unidad de audio. Se mostrará un mensaje en la pantalla que indicará que el emparejamiento se realizó correctamente.*

Según las capacidades del teléfono celular y el mercado, el sistema quizás le pregunte, por ejemplo, si desea configurar el teléfono celular actual como teléfono celular principal (el primer teléfono celular al que el sistema intentará conectarse automáticamente al encenderse) o si desea descargar la agenda telefónica.



Es posible que la pantalla de información muestre el nivel de carga de la batería del teléfono celular y la intensidad de la señal.

Uso de comandos de voz



Asegúrese de activar la función Bluetooth del teléfono celular antes de iniciar la búsqueda. De ser necesario, consulte el manual del dispositivo.

Presione el botón de voz y, cuando se le indique, diga lo siguiente:

Comandos de voz	Acción y Descripción
(emparejar asociar conectar registrar sincronizar agregar) [un] (teléfono dispositivo [bluetooth] [audio] bluetooth)	Siga las instrucciones que aparecen en la pantalla de la unidad de audio.

Las palabras entre corchetes [] son opcionales y no es necesario decir las para que el sistema entienda el comando.

Según las capacidades del teléfono celular y el mercado, el sistema podría preguntarle, por ejemplo, si desea configurar el teléfono actual como teléfono principal (el primer teléfono al que SYNC intentará conectarse automáticamente al encender el vehículo) o si desea descargar la agenda telefónica.

Emparejamiento de teléfonos celulares adicionales

Si empareja el teléfono celular con el sistema de manera inalámbrica, puede realizar y recibir llamadas manos libres.

Nota: *Debe activar el encendido y la radio.*

Nota: *Para desplazarse por los menús, presione las flechas arriba o abajo de la unidad del sistema de audio.*

- Asegúrese de que la función Bluetooth del teléfono celular esté activa antes de iniciar la búsqueda. De ser necesario, consulte el manual del dispositivo.
- Presione el botón **PHONE**.
- Seleccione la opción para ver los dispositivos Bluetooth.
- Presione el botón **OK**.

5. Seleccione la opción para agregar el dispositivo. Se iniciará el proceso de emparejamiento.
6. Cuando en la pantalla de la unidad de audio se muestre un mensaje que indique el inicio del emparejamiento, busque la palabra "SYNC" en el dispositivo a fin de iniciar el proceso de emparejamiento.
7. Seleccione SYNC en el teléfono celular.
8. Espere hasta que aparezca el PIN en la pantalla del teléfono. Compare el PIN del teléfono con el PIN que aparece en la pantalla de la unidad de audio y acepte la solicitud en las pantallas del teléfono y el vehículo. Se mostrará un mensaje en la pantalla que indicará que el emparejamiento se realizó correctamente.

Nota: *En algunos casos, el teléfono le solicita que ingrese un PIN. Ingrese el PIN de seis dígitos que ofrece el sistema en la pantalla de la unidad de audio. Se mostrará un mensaje en la pantalla que indicará que el emparejamiento se realizó correctamente.*

El sistema quizás le pregunte si desea configurar el teléfono celular actual como teléfono celular principal o si desea descargar la agenda telefónica, por ejemplo.

Comandos de voz de teléfonos celulares



Presione el botón de voz y, cuando se le indique, diga lo siguiente:

Comandos de voz	
llamar [a] ___ ([a] casa [al] domicilio particular)	
llamar [a] ___ ([al] trabajo [a (la su)] oficina)	
llamar [a] ___ [al] [teléfono] móvil	
llamar [a] ___ [a [su]] (otro [número] otra)	
marcar [[un] número]	*
(([activar] privacidad) (transferir al (teléfono auricular)))	*
((([activar poner] [la]) llamada en espera) ((retener suspender) la llamada))	*
(añadir agregar juntar) (llamada llamadas)	*
[[activar] teléfono] en (mudo silencio)	*
desactivar [teléfono en] (mudo silencio)	*
((activar timbre) (desactivar modo (silencioso (de silencio))))	
((desactivar timbre) ([activar] modo (silencioso (de silencio))))	

Comandos de voz
(teléfono blackberry i phone)
Luego, diga cualquiera de los siguientes comandos:
llamar [a] ___

Comandos de voz	
(mensaje mensajes) [de texto]	*
ayuda	

___ es una lista dinámica que se denomina como un nombre de un contacto de la agenda telefónica. Por ejemplo, puede decir "Llamar a casa".

¹ Consulte la tabla **Marcación** que se encuentra a continuación.

² Estos comandos sólo están disponibles durante una llamada telefónica.

³ Consulte la tabla de mensajes de texto a continuación.

Comandos de marcación

Presione el botón de voz y, cuando se le indique, diga alguno de los siguientes comandos:

Comandos de voz	Acción y Descripción
Numeral Número almohadilla	Se agrega el símbolo # al número o al nombre.
Número	0 (cero) a 9 (nueve)
Asterisco	Se agrega el símbolo * al número o al nombre.
(comenzar) ((de nuevo) (otra vez))	Se borran todos los dígitos que ingresó.
(borrar quitar eliminar corregir)	Se borra el último conjunto de dígitos que ingresó.
Más	Se agrega el símbolo + al número o al nombre.

Nota: Para salir del modo de marcado, mantenga presionado el botón Phone o algún otro botón de la unidad de audio.

Sugerencias de la agenda telefónica

Para escuchar cómo SYNC dice el nombre de un contacto de la agenda telefónica, seleccione un contacto y presione lo siguiente:

Elemento del menú
Oír

Cambiar dispositivos mediante comandos de voz

Con SYNC, puede acceder fácilmente a varios teléfonos, iPod o dispositivos USB. Para cambiar de dispositivo diga:

Comandos de voz	
(dispositivo conectar) —	Puede decir el nombre del dispositivo deseado, como “Mi iPhone”, “Mi Galaxy” o “Mi iPod”. Es posible que SYNC le solicite que confirme el tipo de dispositivo (teléfono, USB o audio de Bluetooth).

Realización de una llamada

Presione el botón de voz y, cuando se le indique, diga lo siguiente:

Comandos de voz	Acción y Descripción
llamar [(a una persona) (a un contacto)]	
marcar [[un] número]	SYNC le pide que diga los números que desea marcar. Una vez que diga los números, el sistema los confirmará.

Después de que el sistema confirme los números, diga alguno de los siguientes comandos:

Comandos de voz	Acción y Descripción
marcar	Se inicia una llamada.
(borrar quitar eliminar corregir)	Para borrar el último dígito dicho.
(comenzar) ((de nuevo) (otra vez))	Para borrar todos los dígitos dichos.

Para finalizar la llamada, presione el botón de finalización de llamadas del volante de dirección o seleccione la opción de finalización de llamadas que aparece en la pantalla de la unidad de audio, y presione **OK**.

Recepción de llamadas

Al recibir una llamada, puede hacer lo siguiente:

- Para responder llamadas, presione el botón de aceptación de llamadas del volante de dirección o seleccione la opción de aceptación de llamadas que aparece en la pantalla de la unidad de audio y presione el botón **OK**.
- Para rechazar llamadas, presione el botón de rechazo de llamadas del volante de dirección o seleccione la opción de rechazo de llamadas que aparece en la pantalla de la unidad de audio y presione el botón **OK**.

- Para ignorar la llamada, no realice ninguna acción.

Opciones del teléfono celular durante una llamada activa

Durante una llamada activa, usted dispondrá de un menú con funciones adicionales y podrá, por ejemplo, poner una llamada en espera.

Para tener acceso a dicho menú, seleccione una de las opciones disponibles que aparecen en la parte inferior de la pantalla de la unidad de audio o seleccione la opción para obtener más funciones.

Elemento del menú	Acción y Descripción
Mic ap.	Apague el micrófono del vehículo. Para volver a encender el micrófono, seleccione nuevamente la opción.
Privac.	Esta opción se utiliza para desactivar el modo manos libres y utilizar el modo de teléfono celular a fin de tener una conversación más privada. Cuando se seleccione esta opción, se indicará que la llamada es privada en la pantalla de la unidad de audio.
Espera	Esta opción se utiliza para poner una llamada activa en espera. Cuando se seleccione esta opción, se indicará que la llamada está en espera en la pantalla de la unidad de audio.
Marcar un núm.	Ingrese números con el teclado numérico del sistema de audio, por ejemplo, los números de las contraseñas.

Elemento del menú	Acción y Descripción
Unirse a llam.	<p>Conecte dos llamadas distintas. El sistema admite un máximo de tres llamadas en las llamadas de conferencia o de varios participantes.</p> <ol style="list-style-type: none">1. Seleccione la opción para obtener más funciones.2. Acceda al contacto deseado mediante el sistema o utilice comandos de voz para hacer la segunda llamada. Una vez activa la segunda llamada, seleccione la opción para obtener más funciones.3. Desplácese hasta la opción para conectar llamadas y presione el botón OK.
Agenda	<p>Acceda a los contactos de la agenda telefónica.</p> <ol style="list-style-type: none">1. Seleccione la opción para obtener más funciones.2. Desplácese hasta la opción para ver la agenda telefónica y presione el botón OK.3. Desplácese por los contactos de la agenda telefónica.4. Presione nuevamente el botón OK cuando se muestre la selección deseada en la pantalla de la unidad de audio.5. Presione el botón OK o el botón de marcado para llamar al contacto seleccionado.
Hist. llam.	<p>Acceda al registro del historial de llamadas.</p> <ol style="list-style-type: none">1. Seleccione la opción para obtener más funciones.2. Desplácese hasta la opción para ver el historial de llamadas. Presione el botón OK.3. Desplácese por las opciones del historial de llamadas (entrantes, salientes o perdidas).4. Presione nuevamente el botón OK cuando se muestre la selección deseada en la pantalla de la unidad de audio.5. Presione el botón OK o el botón de marcado para llamar al contacto seleccionado.

Acceso a las funciones a través del menú del teléfono celular

Puede acceder al historial de llamadas, a la agenda telefónica, a los mensajes de texto enviados y también a la configuración del teléfono celular y del sistema. También puede acceder a las características avanzadas, como la asistencia de emergencia.

El sistema intenta volver a descargar automáticamente la agenda telefónica y el historial de llamadas cada vez que el teléfono celular se conecta al sistema. Se debe activar la función de descarga automática si el teléfono celular es compatible con esta función.

Nota: *Se trata de una función que depende del teléfono celular.*

1. Presione el botón **PHONE** para ingresar al menú del teléfono celular.
2. Seleccione una de las opciones disponibles.

Elemento del menú	Acción y Descripción
Marcar un núm.	Marque un número mediante el teclado numérico del sistema de audio.
Remarcar	Vuelva a marcar el último número al que llamó (si está disponible). Presione el botón OK para seleccionar esta opción.
Agenda	<p>Acceda a la agenda telefónica que descargó previamente.</p> <ol style="list-style-type: none"> 1. Presione el botón OK para confirmar e ingresar. Puede utilizar las opciones que se encuentran en la parte inferior de la pantalla para acceder rápidamente a una categoría alfabética. También puede utilizar las letras del teclado para ir directamente a la lista. 2. Desplácese por los contactos de la agenda telefónica. 3. Presione nuevamente el botón OK cuando se muestre la selección deseada en la pantalla de la unidad de audio. 4. Presione el botón OK o el botón de marcado para llamar al contacto seleccionado.
Hist. llam.	<p>Acceda a todas las llamadas que marcó, recibió o perdió previamente.</p> <ol style="list-style-type: none"> 1. Presione el botón OK para seleccionar esta opción. 2. Desplácese para seleccionar las llamadas entrantes, las llamadas salientes o las llamadas perdidas. Presione el botón OK para seleccionar la opción que desee. 3. Presione el botón OK o el botón de marcado para llamar al contacto seleccionado.

Elemento del menú	Acción y Descripción
Marcado rápido	Seleccione entre 10 entradas de marcación rápida. Para configurar una entrada de marcación rápida, vaya a la agenda telefónica y mantenga presionado uno de los números del teclado numérico del sistema de audio.
Msj. de texto	Envíe, descargue y elimine mensajes de texto.
Dispositivos BT	Acceda a las siguientes listas de menú de dispositivos Bluetooth:
	Agreg.
	Elimin.
	Conec.
	Descon.
Princ.	
Config. teléfono	Visualice varias configuraciones y funciones disponibles en el teléfono celular.

Mensajes de texto

El sistema le permite recibir, enviar, descargar y eliminar mensajes de texto. El sistema también puede leerle los mensajes de texto entrantes de modo que no tenga que quitar los ojos del camino.

Nota: Se trata de una función que depende del teléfono celular.

Recepción de un mensaje de texto

Nota: Esta es una función que depende del teléfono. El teléfono debe admitir la descarga de mensajes de texto vía Bluetooth para recibir mensajes de texto entrantes.

Nota: Esta es una función que depende de la velocidad y sólo está disponible si el vehículo se desplaza a una velocidad de 5 km/h o menos.

Cuando llegue un mensaje nuevo, sonará un tono, y aparecerá un mensaje en la pantalla de la unidad de audio que indicará que tiene un nuevo mensaje.

Para escuchar el mensaje, puede decir lo siguiente:

Comando de voz	Acción y Descripción
(escuchar leer) [(el un)] mensaje [de texto]	Seleccione esta opción para que el sistema le lea el mensaje.

Si usa la pantalla, también puede acceder a las siguientes opciones:

Elemento del menú	Acción y Descripción	
Ignorar	Seleccione esta opción o no realice ninguna acción para que el mensaje ingrese en la bandeja de entrada de mensajes de texto.	
Ver	Seleccione la opción de vista para abrir el mensaje de texto. Una vez seleccionada, puede hacer que el sistema le lea el mensaje o puede visualizar otros mensajes. Para acceder a más opciones, seleccione lo siguiente:	
	Más...	Si selecciona esta opción, use el botón de flecha para desplazarse por las siguientes opciones:
	Responder	Presione el botón OK para acceder a la lista de mensajes predefinidos para enviar y desplazarse por la lista.
	Llamar	Presione el botón OK para llamar al remitente del mensaje.
Reenviar msj.	Presione el botón OK para reenviar el mensaje a cualquier contacto de la agenda telefónica o del historial de llamadas. También puede elegir ingresar un número.	

Envío, descarga y eliminación de mensajes de texto

1. Presione el botón **PHONE**.

2. Seleccione la opción de mensajería de texto y, luego, presione el botón **OK**.

Elija una de las siguientes opciones:

Elemento del menú	Acción y Descripción
Nuevo	Cuando selecciona la opción para enviar un mensaje de texto, en la pantalla del sistema de audio se muestra una lista de mensajes predefinidos. Le permite enviar mensajes de texto nuevos según un grupo predefinido de 15 mensajes.
Ver	Le permite leer el mensaje completo y, además, le ofrece la opción de que el sistema le lea el mensaje. Si desea ver el siguiente mensaje, seleccione la opción que le permite ver más funciones. Así podrá responderle al remitente, llamar al remitente o reenviar el mensaje.
Elimin.	Le permite eliminar del sistema (no de su teléfono celular) mensajes de texto actuales. Se indicará en la pantalla del sistema de audio cuando se hayan eliminado todos los mensajes de texto.
Más...	Le permite eliminar todos los mensajes o activar manualmente una descarga de todos los mensajes no leídos desde el teléfono celular.

Envío de mensajes de texto

1. Seleccione la opción de enviar cuando en la pantalla del sistema de audio esté resaltada la selección deseada.
2. Seleccione la opción de confirmación cuando aparezca el contacto y presione nuevamente el botón **OK** para confirmar la acción cuando el sistema le pregunte si quiere enviar el mensaje. Todos los mensajes de texto se envían con una firma predefinida.

Nota: *Puede enviar mensajes de texto de dos maneras. Puede elegir un contacto de la agenda telefónica o el historial de llamadas o puede ingresar un número de teléfono y seleccionar la opción de mensaje de texto que aparece en la pantalla del sistema de audio. También puede responder un mensaje de la bandeja de entrada.*

Nota: *Sólo se permite un destinatario por mensaje de texto.*

Acceso a la configuración del teléfono celular

Estas funciones dependen del teléfono celular. La configuración del teléfono celular le permite tener acceso a diferentes funciones para ajustarlas, como el tono de llamada y el aviso de mensajes de texto, además de modificar la agenda telefónica y configurar la descarga automática.

1. Presione el botón **PHONE**.
2. Desplácese hasta que aparezca la opción de configuración del teléfono y, luego, presione el botón **OK**.
3. Desplácese por el menú para seleccionar una de las siguientes opciones:

Elemento del menú	Acción y Descripción
Est. maestro	Si se activa esta opción, el sistema utilizará este teléfono celular como teléfono celular maestro cuando haya más de un teléfono celular emparejado al sistema. Esta opción se puede modificar en el caso de todos los teléfonos celulares emparejados (no sólo el que está activo) mediante el menú de dispositivos Bluetooth.
Estado del tel.	Vea el nombre del teléfono celular, el nombre del proveedor de servicio de telefonía, el número del teléfono celular, la intensidad de la señal y el nivel de la batería. Al terminar, presione el botón de flecha izquierda para regresar al menú de estado del teléfono celular.
Config. timbre	<p>Seleccione el tono de llamada que desea que suene cuando se recibe una llamada entrante (un tono del sistema o del teléfono celular). Si el teléfono celular es compatible con tonos de llamada dentro de la banda, el tono de llamada del teléfono sonará cuando seleccione la opción del tono de llamada del teléfono celular.</p> <ol style="list-style-type: none"><li data-bbox="326 655 962 704">1. Presione el botón OK para desplazarse de uno en uno por los tonos de llamada y escucharlos.<li data-bbox="326 711 962 753">2. Presione el botón OK para seleccionar esta opción.
Notific. msj. txt.	Le da la opción de escuchar un tono que le avise cada vez que llegue un nuevo mensaje de texto. Presione el botón OK para activar y desactivar el tono audible.
Pref. agenda	Modifique el contenido de la agenda telefónica, p. ej., agregue, elimine o descargue datos. Presione el botón OK para seleccionar las opciones que figuran en la tabla a continuación y desplazarse por ellas.

Para modificar las preferencias de la agenda telefónica, seleccione una de las siguientes opciones:

Elemento del menú	Acción y Descripción	
Agregar contactos	Agregue los contactos deseados en el teléfono celular. Consulte el manual del dispositivo para ver cómo se agregan los contactos. Presione el botón OK para agregar más contactos de la agenda telefónica.	
Eliminar.	Cuando se muestre un mensaje donde se le pregunte si desea eliminar los elementos, seleccione la opción de confirmación. Presione el botón OK para eliminar la agenda telefónica y el historial de llamadas actuales. Regresará al menú de configuración del teléfono.	
Descargar ahora	Presione el botón OK para seleccionar y descargar la agenda telefónica en el sistema.	
Autodescargar	<p>Cuando se active la descarga automática, se borrarán los cambios, las adiciones o las eliminaciones que haya guardado en el sistema desde la última descarga.</p> <p>Cuando se desactive la descarga automática, no se descargará la agenda telefónica al conectar el teléfono celular al sistema. Sólo podrá acceder a la agenda telefónica, al historial de llamadas y a los mensajes de texto cuando el teléfono celular emparejado se conecte al sistema.</p> <p>Active o desactive esta opción para descargar de manera automática la agenda telefónica cada vez que se conecte el teléfono celular al sistema. La duración de la descarga depende del teléfono celular y del volumen de datos.</p>	
Ord. pref.	Al habilitar esta característica, puede seleccionar cómo se muestran los contactos. Puede seleccionar lo siguiente:	
	Nombre/Apell.	Apell./Nombre

Menú de dispositivos Bluetooth

Mediante este menú, puede acceder a los dispositivos Bluetooth. Utilice los botones de flecha para desplazarse por las opciones del menú. Le permite agregar, conectar y eliminar dispositivos, y establecer como principal un teléfono celular específico.

Opciones del menú de dispositivos Bluetooth

1. Presione el botón **PHONE**.
2. Desplácese hasta que se muestre la opción de dispositivos Bluetooth y, luego, presione el botón **OK**.
3. Desplácese por el menú para seleccionar una de las siguientes opciones:

Elemento del menú	Acción y Descripción
Agreg.	<p>Empareje al sistema teléfonos celulares adicionales.</p> <ol style="list-style-type: none">1. Seleccione la opción para agregar un teléfono e iniciar el proceso de emparejamiento.2. Cuando en la pantalla de la unidad de audio se muestre un mensaje que indica el inicio del emparejamiento, busque la palabra SYNC en el teléfono celular. De ser necesario, consulte el manual del dispositivo.3. Seleccione SYNC en el teléfono celular.4. Espere hasta que aparezca el PIN en la pantalla del teléfono. Compare el PIN del teléfono con el PIN que aparece en la pantalla de la unidad de audio y acepte la solicitud en las pantallas del teléfono y el vehículo. Se mostrará un mensaje en la pantalla que indicará que el emparejamiento se realizó correctamente. *5. Cuando se muestre la opción para configurar el teléfono celular actual como teléfono celular principal, seleccione la opción para confirmar o rechazar el cambio.6. Según la funcionalidad del teléfono celular, es posible que el sistema le haga preguntas adicionales (por ejemplo, si le gustaría descargar la agenda telefónica). Seleccione Yes (Sí) o No para confirmar la respuesta.
Elimin.	<p>Después de eliminar de la lista un teléfono celular, dicho teléfono sólo podrá conectarse nuevamente al sistema después de repetir todo el proceso de emparejamiento. Seleccione la opción para eliminar el dispositivo y confirme la acción cuando el sistema le pregunte si desea eliminar el dispositivo seleccionado.</p>
Princ.	<p>El sistema intentará conectarse con el teléfono celular principal cada vez que active el encendido. El teléfono celular que haya seleccionado como principal será el primero de la lista y estará marcado con un asterisco. Configure un teléfono celular previamente emparejado como teléfono celular principal. Seleccione la opción de dispositivos maestros para confirmar el teléfono celular principal.</p>

Elemento del menú	Acción y Descripción
Conect	Conecte un teléfono celular previamente emparejado. Se puede tener sólo un teléfono celular conectado a la vez para utilizar la funcionalidad del teléfono celular. Si se conecta otro teléfono celular, se desconectará de los servicios telefónicos el teléfono celular que haya conectado previamente. El sistema le permite utilizar diferentes dispositivos Bluetooth a efectos del uso simultáneo de la funcionalidad del teléfono celular y de la reproducción de música mediante Bluetooth.
Descon	Se desconecta el teléfono celular seleccionado. Seleccione esta opción y confirme la acción cuando se le pida. Después de desconectar un teléfono celular, se lo puede volver a conectar sin repetir todo el proceso de emparejamiento.

*En algunos casos, el teléfono le solicitará que ingrese un PIN. Ingrese el PIN de seis dígitos que ofrece el sistema en la pantalla de la unidad de audio. Se mostrará un mensaje en la pantalla que indicará que el emparejamiento se realizó correctamente.

Configuración del sistema

1. Presione el botón **MENU**.
2. Seleccione la opción Config. SYNC y, luego, presione el botón **OK**.
3. Desplácese por el menú para seleccionar una de las siguientes opciones:

Elemento del menú	Acción y Descripción
Bluetooth activ.	Por medio de esta opción, puede activar o desactivar la interfaz Bluetooth del sistema. Seleccione esta opción y, luego, presione el botón OK para cambiar el estado de la opción.
Config. predet.	Si selecciona esta opción, no se borrará la información indecada (agenda telefónica, historial de llamadas, mensajes de texto y dispositivos emparejados). Seleccione esta opción y confirme la acción cuando se le pida en la pantalla de audio. Vuelva a los valores predeterminados de fábrica.
Reinicio general	Borre completamente toda la información almacenada en el sistema (agenda telefónica, historial de llamadas, mensajes de texto y dispositivos emparejados) y regrese a la configuración de fábrica. Seleccione esta opción y confirme la acción cuando se le pida en la pantalla de audio. La pantalla indica cuando finaliza la operación, y regresa al menú anterior.

Elemento del menú	Acción y Descripción
Instal. en SYNC	Instale aplicaciones o actualizaciones de software que haya descargado. Seleccione esta opción y confirme la acción cuando se le pida en la pantalla de audio. Debe haber una aplicación o actualización válida de SYNC almacenada en la unidad USB de memoria para llevar a cabo correctamente la instalación.
Info del sistema	Visualice los números de versión y el número de serie del sistema. Presione el botón OK para seleccionar esta opción.
Config. de voz	El submenú de configuración de voz posee varias opciones. Véase Uso del reconocimiento de voz (página 304).
Revisar USB	Explore la estructura del menú actual del dispositivo USB conectado. Presione el botón OK y utilice las flechas arriba o abajo para desplazarse por las carpetas y los archivos. Utilice las flechas izquierda o derecha para ingresar en una carpeta y salir de esta. Desde este menú, puede seleccionar directamente el contenido multimedia para reproducirlo.

Presione el botón **MENU** para ingresar al menú del sistema.

SERVICIOS Y APLICACIONES SYNC™

Aparece una lista de aplicaciones disponibles. Cada aplicación puede tener una configuración específica.

Mensaje	Descripción y Acción
Aplic. SYNC	Desplácese hasta esta opción y, luego, presione OK .

Asistencia de emergencia SYNC

AVISOS



Para que funcione esta característica, es necesario que su teléfono celular tenga Bluetooth y sea compatible con el sistema.

AVISOS



Ubique su teléfono celular en un lugar seguro del vehículo. De lo contrario, es posible que se ocasionen lesiones graves a los pasajeros o que se dañe el celular, lo que evitaría que la característica funcione correctamente.

AVISOS



Si la característica no se habilita antes de una colisión, el sistema no intentará realizar una llamada de emergencia. Esto podría retardar el tiempo de respuesta y aumentar potencialmente el riesgo de lesiones graves o la muerte. No espere a que el sistema realice la llamada de emergencia si usted la puede hacer. Marque el servicio de emergencia de manera inmediata para evitar demoras en el tiempo de respuesta. Si no oye la asistencia de emergencia en los cinco segundos posteriores al choque, es posible que el sistema o el teléfono estén dañados y no funcionen.

Si el choque hace que se despliegue el airbag o que la bomba de combustible se desactive, es posible que el sistema se comunique con el servicio de emergencia a través de un teléfono emparejado y conectado. Visite el sitio web regional de Ford para obtener más información sobre el sistema y sobre la asistencia de emergencia.

Nota: Antes de seleccionar esta característica, debe leer la política de privacidad de la asistencia de emergencia, que se encuentra más adelante en esta sección, donde encontrará información importante.

Nota: Cuando active o desactive esta característica, se aplicará la configuración a todos los teléfonos celulares emparejados. Si ha desactivado esta característica y se conecta un celular emparejado previamente cuando activa el encendido, se reproducirá un mensaje de voz, o se mostrará un mensaje o un ícono en la pantalla, o ambos.

Nota: Todos los teléfonos celulares funcionan de manera diferente. Si bien esta característica funciona con la mayoría de los teléfonos celulares, es posible que algunos experimenten dificultades con esta característica.

Nota: Asegúrese de conocer la información con respecto al despliegue del airbag. Véase **Sistema de seguridad pasivo** (página 27).

Activación y desactivación del sistema de asistencia de emergencia

Presione el botón **MENU** y, luego, seleccione una de las siguientes opciones:

Mensaje	Acción
Aplic. SYNC	Presione OK .
Emergencia	Presione OK . Seleccione la opción requerida y luego, presione OK .

Opciones de visualización

Si activa esta característica, aparecerá un mensaje de confirmación en la pantalla.

Si desactiva esta característica, aparecerá un mensaje de diálogo en la pantalla, que le permitirá establecer un recordatorio de voz.

El recordatorio de desactivar por voz emite un recordatorio visual y de voz cuando su teléfono celular se conecta y el vehículo arranca.

El recordatorio de desactivar sin voz sólo emite un recordatorio visual sin voz cuando su teléfono celular se conecta.

Para asegurarse de que la asistencia de emergencia funcione correctamente:

- El sistema debe tener suministro de energía y funcionar correctamente en el momento de la colisión y durante la activación y el uso de la característica.
- Debe activar la característica antes de la colisión.
- Debe conectar un teléfono celular al sistema.
- En algunos países, es necesario tener una tarjeta SIM válida y registrada con crédito disponible para realizar y mantener una llamada de emergencia.
- El teléfono conectado debe poder realizar y mantener una llamada saliente en el momento del choque.
- El teléfono conectado debe tener una cobertura de red adecuada, energía en la batería e intensidad de señal.
- El vehículo debe tener potencia en la batería.

Nota: Esta característica sólo funciona en países o regiones en los que la asistencia de emergencia SYNC puede llamar a los servicios de emergencia locales. Visite el sitio web regional de Ford para obtener más información.

En caso de una colisión

Nota: No todos los choques hacen que se despliegue el airbag o que la bomba de combustible se desactive (esto activa la asistencia de emergencia). Sin embargo, si la asistencia de emergencia se activa, el sistema intentará comunicarse con los servicios de emergencia. Si el teléfono celular conectado está dañado o pierde la conexión con el sistema, este buscará a otros teléfonos celulares emparejados previamente e intentará conectarse. El sistema intentará realizar una llamada de emergencia.

Antes de realizar la llamada:

- Si usted no cancela la llamada, y SYNC la realiza satisfactoriamente, se reproducirá un mensaje introductorio para el operador de emergencias. Luego de este mensaje, se habilita la comunicación de manos libres entre los ocupantes del vehículo y el operador.
- El sistema proporciona una breve ventana de tiempo (de 10 segundos, aproximadamente) para cancelar la llamada. Si usted no la cancela, el sistema intentará realizar la llamada de emergencia.
- El sistema reproduce un mensaje para comunicarle cuando intenta realizar la llamada. Puede cancelar la llamada con el botón de función pertinente o con el botón de finalizar llamada del volante de dirección.

Durante la llamada:

- La asistencia de emergencia utiliza el GPS del vehículo o la información de red de su teléfono cuando esté disponible para establecer el idioma adecuado. Alertará al operador de emergencia sobre la colisión y reproducirá el mensaje introductorio. Esto incluirá las coordenadas de GPS del vehículo.
- Es posible que el idioma que el sistema utilice para interactuar con los ocupantes del vehículo no coincida con el lenguaje que use para brindar información al operador de emergencia.
- Luego de reproducir el mensaje introductorio, se abrirá la línea para que usted pueda hablar con la modalidad manos libres con el operador de emergencia.
- Cuando se conecte la línea, debe estar preparado para brindar inmediatamente su nombre, número de teléfono y ubicación.

Nota: *Mientras el sistema brinda información al operador de emergencia, reproducirá un mensaje en el que le informará que está enviando información importante. Luego, le comunicará cuando se abra la línea para iniciar la comunicación de manos libres.*

Nota: *Durante la llamada de asistencia de emergencia, aparecerá una pantalla de prioridad de emergencia, donde se verán las coordenadas del GPS del vehículo, si están disponibles.*

Nota: *Es posible que la información de ubicación del GPS no esté disponible en el momento de la colisión. En este caso, la asistencia de emergencia intentará, de igual forma, realizar la llamada de emergencia.*

Nota: *Es posible que los servicios de emergencia no reciban las coordenadas de GPS. En este caso, se habilita la comunicación de manos libres con un operador de emergencia.*

Nota: *El operador de emergencia también podrá recibir información de la red de teléfonos celulares, como el número, la ubicación y el nombre del portador del teléfono celular, independientemente de la asistencia de emergencia SYNC.*

La asistencia de emergencia no funcionará si:

- Su teléfono celular o el hardware de asistencia de emergencia se dañan durante el choque.
- La batería del vehículo o el sistema no tiene potencia.
- La colisión eyecta el teléfono celular del vehículo.
- No tiene una tarjeta SIM válida y registrada con crédito disponible en el teléfono.
- Está en un país o región en donde la asistencia de emergencia SYNC no puede realizar la llamada. Visite el sitio web regional de Ford para obtener más información.

Información importante sobre la característica de asistencia de emergencia

La asistencia de emergencia no realiza llamadas a los servicios de emergencia en las siguientes países: Argentina, Bolivia, Chile, Colombia, Ecuador, Paraguay, Perú, Uruguay y Venezuela.

Visite el sitio web regional de Ford para obtener más información.

Política de privacidad de la asistencia de emergencia

Cuando activa la asistencia de emergencia, puede avisar a los servicios de emergencia que su vehículo colisionó y que se desplegó el airbag o se apagó la bomba de combustible. Esta característica puede brindar información sobre su ubicación al operador de emergencia, u otro tipo de información sobre el vehículo o la colisión, para proporcionar los servicios de emergencia adecuados.

Si no desea brindar esta información, no debe activar esta característica.

SYNC AppLink

El sistema permite el control manual y de voz de las aplicaciones de los dispositivos smartphone habilitadas para SYNC AppLink. Una vez que una aplicación se ejecute a través de AppLink, puede controlar las funciones principales de la aplicación mediante comandos de voz y controles manuales.

Nota: Debe asociar y conectar su smartphone a SYNC para acceder a AppLink.

Nota: Los usuarios de iPhone deberán conectar el teléfono al puerto USB.

Nota: Los usuarios de Android deberán conectar el teléfono a SYNC mediante Bluetooth.

Nota: Para obtener información sobre aplicaciones disponibles, dispositivos smartphone compatibles y consejos para la solución de problemas, visite el sitio web de Ford.

Nota: Asegúrese de tener una cuenta activa para la aplicación que acaba de descargar. Algunas aplicaciones funcionarán automáticamente sin configuración. En el caso de otras aplicaciones, deberá configurar sus ajustes personales y personalizar su experiencia mediante la creación de estaciones o favoritos. Recomendamos hacer esto en casa o fuera de su vehículo.

Acceso mediante el menú SYNC

Desplácese por la lista de aplicaciones disponibles y presione **OK** para seleccionar una aplicación. Una vez que una aplicación se ejecute a través de SYNC, presione el botón de flecha derecha para obtener acceso al menú de la aplicación. Desde este menú, puede tener acceso a varias funciones de la aplicación, por ejemplo, las funciones Me gusta y No me gusta. Presione el botón de flecha izquierda para salir del menú de la aplicación.

Presione el botón **MENU** y, luego, seleccione una de las siguientes opciones:

Mensaje	Descripción y Acción
Aplic. SYNC	
Aplic. móviles	Desplácese hasta esta opción y, luego, presione OK .
Enc. nuevas apl.	Seleccione esta opción si la aplicación que necesita no aparece en la lista.

Nota: Si no se encuentra una aplicación compatible con SYNC AppLink, asegúrese de que la aplicación necesaria se ejecute en el dispositivo móvil.

Acceso mediante comandos de voz

Presione el botón de voz y, cuando se le indique, diga lo siguiente:

Comando	Descripción y Acción
(apps aplicaciones) (móviles [(de del para el] celular))	Después del tono, diga el nombre de la aplicación. Se iniciará la aplicación. Mientras una aplicación se ejecuta a través de SYNC, puede presionar el botón de voz y decir los comandos específicos de la aplicación.

Los siguientes comandos de voz siempre están disponibles:

Comando	Descripción y Acción
ayuda [del menú principal]	Use este comando para escuchar una lista de comandos de voz disponibles.
(apps aplicaciones) (móviles [(de del para el] celular))	El sistema le solicitará que diga el nombre de la aplicación para iniciarla.
listar (apps aplicaciones) [móviles [de del para el] celular]	El sistema creará una lista de todas las aplicaciones móviles que están disponibles actualmente.
(buscar encontrar) [nuevas] (apps aplicaciones) [(de del para el] celular móviles]	El sistema buscará aplicaciones compatibles con SYNC en el dispositivo móvil conectado.
((salir salida) de cerrar)	Use este comando y, a continuación, diga el nombre de la aplicación.

También puede decir el nombre de cualquier aplicación compatible con SYNC para que se inicie. Para acceder a la lista de comandos de voz disponibles de una aplicación, diga el nombre de la aplicación, seguido de ayuda. Por ejemplo, puede decir "Spotify Ayuda".

Activación y desactivación de notificaciones de inserción

Con algunas aplicaciones, se pueden enviar notificaciones de inserción. Una notificación de inserción es una alerta de una aplicación que se está ejecutando en segundo plano; se entrega mediante un comando de voz, una ventana emergente o ambas opciones. Esto puede ser de especial utilidad para aplicaciones de noticias o dirigidas al ámbito de la localización.

Presione el botón **MENU** y, luego,

seleccione una de las siguientes opciones:

Mensaje	Descripción y Acción
Aplic. SYNC	
Aplic. móviles	
Config. SYNC	
Todas las aplic.	Si las notificaciones de inserción son compatibles, se mostrará esta configuración. Selecciónela para habilitar o deshabilitar la función, según sea necesario.

Habilitación de aplicaciones móviles de SYNC

Para usar el sistema, debe aceptar enviar y recibir información de autorización y actualizaciones de aplicaciones mediante el plan de datos asociado al dispositivo conectado.

Los datos se envían a Ford en Estados Unidos mediante el dispositivo conectado. La información está cifrada e incluye su VIN, número de módulo SYNC e información sobre estadísticas de uso anónimas y depuración. Es posible que se realicen actualizaciones automáticamente.

Nota: Debe habilitar las aplicaciones móviles para cada dispositivo conectado la primera vez que seleccione una aplicación móvil mediante el sistema.

Nota: Se aplicarán tarifas de datos estándares. Ford no se responsabiliza de ningún cargo adicional que reciba de parte de su proveedor de servicios debido al envío o la recepción de datos mediante el dispositivo conectado. Esto incluye cualquier cargo adicional en el que incurra si conduce el vehículo en áreas que implican la utilización del roaming fuera de su red local.

Estado de aplicación

Puede ver el estado actual de una aplicación en el menú de configuración. Existen tres estados posibles:

Mensaje	Descripción y Acción
Actualiz. neces.	El sistema detectó una nueva aplicación que requiere autorización o se requiere una actualización general de permisos.
Actualizado	No se requieren actualizaciones.
Actualizando...	El sistema está tratando de recibir una actualización.

Opciones del menú de configuración:

Mensaje	Descripción y Acción
Solicit. actualiz.	Si se requiere una actualización y desea solicitarla manualmente, por ejemplo, mientras está en una zona con cobertura inalámbrica Wi-Fi.
Deshab. actual.	Seleccione esta opción para deshabilitar las actualizaciones automáticas.

Permisos de aplicación

Los permisos se dividen en grupos. Puede otorgar permisos de grupo de forma individual. Puede cambiar el estado de los permisos de grupo en cualquier momento mientras no esté conduciendo; para ello, utilice el menú de configuración.

Al iniciar una aplicación mediante SYNC, el sistema puede solicitarle que otorgue ciertos permisos, por ejemplo:

- Para permitir que se proporcione información del vehículo a la aplicación, por ejemplo: nivel de combustible, consumo de combustible, velocidad del motor, nivel de voltaje de la batería, odómetro, VIN, temperatura externa, posición de velocidad, presión de neumáticos, temperatura ambiente, fecha y hora.
- Para permitir que se proporcione información sobre las características de manejo del vehículo, por ejemplo: MyKey, estado del cinturón de seguridad, velocidades del motor, eventos de freno, interruptor del pedal del freno, aceleración, posición del pedal del acelerador, interruptor del pedal del embrague, longitud del viaje, duración del viaje, costo del viaje, porcentaje de tiempo de funcionamiento del motor y porcentaje de tiempo a una velocidad determinada.

- Para permitir que se proporcione información de ubicación del vehículo, por ejemplo, GPS y velocidad.
- Para permitir que se envíen notificaciones de inserción de la aplicación mediante la pantalla del vehículo y las capacidades de voz mientras la aplicación se ejecuta en segundo plano.

Nota: *Sólo necesita otorgar estos permisos la primera vez que usa una aplicación con SYNC.*

Nota: *No somos responsables legalmente de ningún daño o pérdida de privacidad que se produzca mediante el uso de una aplicación o que derive de la divulgación de cualquier clase de datos del vehículo que usted apruebe para que nosotros la compartamos con una aplicación.*

USO DE SYNC™ CON EL REPRODUCTOR MULTIMEDIA

Puede acceder a su música y reproducirla desde el reproductor multimedia mediante el sistema de altavoz del vehículo; para ello, utilice el menú multimedia o los comandos de voz del sistema. Además, puede ordenar y reproducir la música por categorías específicas, como artista o álbumes.

SYNC tiene la capacidad de alojar prácticamente todos los reproductores multimedia, por ejemplo: iPod, Zune, reproductores Plays from device y la mayoría de las unidades USB. SYNC también es compatible con formatos de audio como MP3, WMA, WAV y ACC.

Confirme que el dispositivo USB se ha formateado correctamente y que cuenta con las siguientes especificaciones:

- USB 2.0;
- formato de archivo FAT16/32;

Nota: El formato de archivo NTFS no es compatible.

El formato de los archivos de audio en el dispositivo USB debe ser:

- MP3.
- WMA sin protección DRM

- WAV
- AAC

Conexión de un reproductor multimedia al puerto USB

Nota: si el reproductor multimedia tiene un interruptor de alimentación, asegúrese de que el dispositivo esté encendido.

Para realizar la conexión mediante comandos de voz

1. Conecte el dispositivo al puerto USB del vehículo.
2. Presione el botón de voz y, cuando se le indique, diga lo siguiente:

Comandos de voz	Descripción y Acción
USB ipod zune creative zen [reproductor [de]] m p tres walkman i river i audio sandisk sansa sony	Ahora puede escuchar música diciendo cualquiera de los comandos de voz apropiados. Consulte los comandos de voz para el control de multimedia.

Las palabras entre corchetes [] son opcionales y no es necesario decirlas para que el sistema entienda el comando. Por ejemplo, cuando aparece (USB | iPod | [reproductor [de]] MP3), puede decir USB o memoria USB.

Para realizar la conexión mediante el menú del sistema

1. Conecte el dispositivo al puerto USB del vehículo.

2. Presione el botón **Media** (junto a la pantalla de la unidad de audio) hasta que aparezca un mensaje de inicialización en la pantalla.

Mensaje	Descripción y Acción
Revisar USB	Según la cantidad de archivos multimedia que se encuentren en el dispositivo conectado, es posible que aparezca un mensaje de indexación en la pantalla. Cuando finaliza la indexación, la pantalla regresa al menú de reproducción.

Elija una de las siguientes opciones:

Mensaje
Reproducir todo
Listas de repr.
Canciones
Artists
Albums
Genres
Revisar USB
Reiniciar USB
Salir

¿Qué canción es esa?

En cualquier momento durante la reproducción, puede presionar el botón de voz y preguntarle al sistema qué canción está escuchando. El sistema lee las etiquetas de metadatos de la pista actual, si están completas.

Comandos de voz para el control de multimedia



Presione el botón de voz y, cuando se le indique, diga lo siguiente:

Comandos de voz	Descripción y Acción
USB ipod zune creative zen [reproductor [de]] m p tres walkman i river i audio sandisk sansa sony	Ahora puede escuchar música diciendo cualquiera de los comandos de voz apropiados.

Puede decir cualquiera de los comandos de voz que aparecen dentro de los paréntesis de apertura y cierre separados por |. Por ejemplo, cuando aparece (qué | cuál), puede decir qué o cuál.

Debe decir cualquiera de los comandos de voz que aparecen fuera de los paréntesis de apertura y cierre. Por ejemplo, donde: quién canta esto (qué es | qué) se está reproduciendo, debe decir; quién canta esto (qué es o qué) se está reproduciendo

Luego, elija cualquiera de las siguientes opciones:

Comandos de voz	
(reproducir tocar)	
pausa	
(reproducir tocar) (todo todos todas)	
(reproducir tocar) [[el la] (artista cantante)]	*
(reproducir tocar) [[el] (disco álbum)]	*
(reproducir tocar) [[el] género]	*
[(reproducir tocar) [la]] ((siguiente canción) (canción siguiente))	
(reproducir tocar) [[la] lista [de reproducción]]	*
[(reproducir tocar) [la]] canción anterior	
(reproducir tocar) [[la] canción [el] título [el] archivo]	*
Repetir desactivado	
[activar] ((repetir (uno una)) (repetición ((de uno) (de una))))	
(revisar mostrar buscar) [el] (disco álbum)	
(revisar mostrar buscar) [el la] (artista cantante)	
(revisar mostrar buscar) [el] género	
(navegar por mostrar buscar) [la] lista [de reproducción]	
(revisar mostrar buscar) todos los (discos álbums álbumes)	
(revisar mostrar buscar) ((todos los) (todas las)) (artistas cantantes)	
(revisar mostrar buscar) todos los géneros	
(revisar mostrar buscar) todas las listas [de reproducción]	
(revisar mostrar buscar) ((todas las canciones) (todos los títulos) (todos los archivos))	
[activar] reproducción aleatoria (((de todo) (de toda) (de todas)))	
desactivar reproducción aleatoria	

Comandos de voz
Música similar
((quién es) (quién canta [(eso esto)]) (quién está (cantando tocando))) ((qué cuál) canción es (esa esta)) ((qué cuál) (cantante artista) es (ese este)))

* Este comando de voz no está disponible hasta que finalice la indexación.

Guía de comandos de voz

Comandos de voz	Descripción y Acción
(revisar mostrar buscar) [el] género	El sistema busca todos los datos de la música indexada y, si está disponible, comienza a reproducir el tipo de música que usted seleccionó.
[(reproducir tocar)] ((música (parecida similar)) (más como (éstos éstas)) (otros como estos) (otras como estas))	El sistema compila una lista de reproducción y, luego, reproduce música similar a la que está escuchando actualmente desde el puerto USB mediante la información de los metadatos indexados.
(revisar mostrar buscar) [el la] (artista cantante)	El sistema busca un artista, una pista o un álbum en particular entre la música indexada a través del puerto USB.
(revisar mostrar buscar) [el] (disco álbum)	El sistema busca un artista, una pista o un álbum en particular entre la música indexada a través del puerto USB.

El sistema también puede reproducir música proveniente del teléfono celular mediante la tecnología Bluetooth.

Para activar el audio Bluetooth, utilice el botón **MEDIA** (junto a la pantalla de la unidad de audio) o **Source**, o presione el botón de voz y, cuando se le indique, diga lo siguiente:

Comandos de voz	Descripción y Acción
Audio Bluetooth	

Luego, elija cualquiera de las siguientes opciones:

Comandos de voz	Descripción y Acción
pausa	
(reproducir tocar)	
[(reproducir tocar) [la]] ((siguiente canción) (canción siguiente))	
[(reproducir tocar) [la]] canción anterior	

Funciones del menú multimedia

El menú multimedia le permite seleccionar cómo le gustaría reproducir su música, por ejemplo, por artista, por género, en orden aleatorio o con repeticiones, y también cómo buscar música similar o reiniciar el índice de los dispositivos USB.

Presione el botón **AUX** para seleccionar la opción de reproducción por USB.

Mensaje	Descripción y Acción
Opc.	De esta manera, ingresa al menú multimedia.

Luego, elija cualquiera de las siguientes opciones:

Mensaje	Descripción y Acción
Shuffle	Seleccione un orden aleatorio u opte por repetir la música. Una vez que elija una opción, esta permanecerá activada hasta que la desactive.
Repetir canción	Seleccione un orden aleatorio u opte por repetir la música. Una vez que elija una opción, esta permanecerá activada hasta que la desactive.
Música similar	Puede reproducir tipos de música similares a los de la lista de reproducción actual desde el puerto USB. El sistema usa la información de metadatos de cada pista para crear una lista de reproducción. Luego, el sistema crea una nueva lista de pistas similares y comienza a reproducirlas. Cada pista debe tener etiquetas de metadatos completas para esta función. En el caso de ciertos dispositivos de reproducción,

Mensaje	Descripción y Acción
	si las etiquetas de metadatos no están completas, las pistas no estarán disponibles en el modo de reconocimiento de voz, en el menú de reproducción ni en esta opción. No obstante, si coloca estas pistas en el dispositivo de reproducción en el modo de dispositivo de almacenamiento masivo, estarán disponibles en el modo de reconocimiento de voz, en el menú de reproducción o en esta opción. El sistema coloca elementos desconocidos en las etiquetas de metadatos incompletas.
Reiniciar USB	Se reinicia el índice del USB. Luego de que finalice la nueva indexación, podrá seleccionar los elementos que desea reproducir de la biblioteca de canciones del USB.

Acceso a la biblioteca de canciones del USB

1. Conecte el dispositivo al puerto USB del vehículo.

2. Presione el botón **MEDIA** (junto a la unidad de audio) para seleccionar la reproducción por USB.

Mensaje	Descripción y Acción
Revisar USB	En este menú, puede seleccionar y reproducir los archivos multimedia por artista, álbum, género, lista de reproducción y pista, e incluso explorar los elementos presentes en el dispositivo USB.

Si no hay archivos multimedia a los cuales acceder, verá un mensaje en la pantalla que le informará que no hay contenido multimedia. Si hay archivos multimedia, podrá desplazarse por las siguientes opciones y seleccionar una de ellas:

Mensaje	Descripción y Acción
Reproducir todo	Reproduzca todos los archivos multimedia indexados del dispositivo de reproducción uno a la vez en orden numérico. * 1. Presione OK para seleccionar la opción. En la pantalla, aparece el título de la primera pista.
Listas de repr.	Acceda a las listas de reproducción en formatos ASX, M3U, WPL o MTP. * 1. Presione OK para seleccionar la opción. 2. Desplácese para seleccionar la lista de reproducción deseada y, luego, presione OK .
Canciones	Busque una pista indexada en particular y reproduzca. * 1. Presione OK para seleccionar la opción. 2. Desplácese para seleccionar la pista deseada y, luego, presione OK .
Artists	Ordene todos los archivos multimedia indexados por artista. Una vez que selecciona esta opción, el sistema hace una lista de todos los artistas y las pistas, y los reproduce por orden alfabético. * 1. Presione OK para seleccionar la opción. 2. Desplácese para seleccionar el artista deseado y, luego, presione OK .
Albums	Ordene todos los archivos multimedia indexados por álbumes. * 1. Presione OK para seleccionar la opción. 2. Desplácese para seleccionar los álbumes deseados y, luego, presione OK .
Genres	Ordene la música indexada por tipo de género. * 1. Presione OK para seleccionar la opción. 2. Desplácese para seleccionar el género deseado y, luego, presione OK .

Mensaje	Descripción y Acción
Revisar USB	<p>Explore todos los archivos multimedia compatibles ubicados en el reproductor multimedia que está conectado al puerto USB. Sólo puede ver los archivos multimedia que son compatibles con SYNC; no podrá ver otros archivos que haya guardado.</p> <ol style="list-style-type: none"> 1. Presione OK para seleccionar la opción. 2. Desplácese para explorar los archivos multimedia indexados de la unidad flash y, luego, presione OK.
Reiniciar USB	Se reinicia el índice del USB. Luego de que finalice la nueva indexación, podrá seleccionar los elementos que desea reproducir de la biblioteca de canciones del USB.

* Puede utilizar los botones que se encuentran en la parte inferior de la pantalla de audio para dirigirse rápidamente a una determinada categoría alfabética. También puede utilizar las letras del teclado numérico para desplazarse por la lista.

Dispositivos Bluetooth y Configuración del sistema

Puede acceder a estos menús mediante la pantalla de audio. Véase **Uso de SYNC™ con el teléfono** (página 307).

DIAGNÓSTICO DE FALLAS SYNC™

El sistema SYNC es fácil de usar. Sin embargo, si tiene alguna duda, consulte las siguientes tablas.

Para verificar la compatibilidad con el teléfono celular, visite el sitio web regional de Ford.

Problemas del teléfono celular		
Problema	Causa posible	Solución posible
Mucho ruido de fondo durante una llamada telefónica.	La configuración del control de audio de su teléfono celular puede estar afectando el rendimiento de SYNC.	Consulte el manual de su dispositivo para ver los ajustes de audio.
Durante una llamada, puedo oír a la otra persona, pero esta no puede oírme.	Posible mal funcionamiento del teléfono.	<p>Apague el teléfono, reconfigúrelo o quítele la batería, e inténtelo de nuevo.</p> <p>Asegúrese de que el micrófono para SYNC no esté apagado.</p>

Problemas del teléfono celular		
Problema	Causa posible	Solución posible
SYNC no puede descargar mi agenda.	Esta es una característica que depende del teléfono.	Verifique la compatibilidad de su teléfono.
	Posible mal funcionamiento del teléfono.	Apague el teléfono, reconfigúrelo o quítele la batería, e inténtelo de nuevo.
		Intente llevar los contactos de su agenda a SYNC al seleccionar la opción que desea agregar.
		Debe encender su teléfono celular y la función de descarga automática de la agenda en SYNC.
El sistema dice "Agenda descargada" pero mi agenda en SYNC aparece vacía o perdió algunos contactos.	Limitaciones en la capacidad de su teléfono.	Intente llevar los contactos de su agenda a SYNC al seleccionar la opción que desea agregar.
		Si los contactos que faltan están almacenados en su tarjeta SIM, intente moverlos a la memoria del teléfono.
		Elimine las imágenes o tonos de timbre especiales asociados con el contacto faltante.
		Debe encender su teléfono celular y la función de descarga automática de la agenda en SYNC.
Tengo problemas para conectar mi teléfono celular a SYNC.	Esta es una característica que depende del teléfono.	Verifique la compatibilidad de su teléfono.
	Posible mal funcionamiento del teléfono.	Apague el teléfono, reconfigúrelo o quítele la batería, e inténtelo de nuevo.
		Intente eliminar su dispositivo de SYNC y eliminar SYNC de su dispositivo, e intente nuevamente.
		Verifique siempre las configuraciones de seguridad y de aceptación automática relacionadas con la conexión Bluetooth SYNC de su teléfono.

Problemas del teléfono celular		
Problema	Causa posible	Solución posible
		<p>Actualice el firmware de su teléfono.</p> <p>Desactive la función de descarga automática.</p>
<p>Los mensajes de texto no funcionan en SYNC.</p>	<p>Esta es una característica que depende del teléfono.</p>	<p>Verifique la compatibilidad de su teléfono.</p>
	<p>Posible mal funcionamiento del teléfono.</p>	<p>Apague el teléfono, reconfigúrelo o quítele la batería, e inténtelo de nuevo.</p>
	<p>iPhone</p>	<ul style="list-style-type: none"> • Acceda a la configuración del teléfono celular. • Ingrese al menú Bluetooth. • Asegúrese de que el estado de conexión sea Desactivado. • Presione el círculo azul para ingresar al siguiente menú. • Active la opción Mostrar notificaciones. • Active Contactos de Sync. <p>Su iPhone está ahora configurado para reenviar los mensajes de texto entrantes a SYNC.</p> <p>Repita estos pasos para conectarse a cualquier otro vehículo con Sync.</p> <p>Su iPhone sólo reenviará los mensajes de texto entrantes a SYNC si está desbloqueado.</p> <p>iPhone no admite la función de responder los mensajes de texto por medio de SYNC. No existe compatibilidad con los mensajes de texto de WhatsApp y Facebook Messenger.</p>

Problemas del teléfono celular

Problema	Causa posible	Solución posible
Los mensajes de texto audibles no funcionan en mi teléfono.	Esta es una característica que depende del teléfono.	Su teléfono debe admitir la descarga de mensajes de texto vía Bluetooth para recibir mensajes de texto entrantes. Ingrese al menú de mensajes de texto de SYNC para ver si su teléfono admite esta función. Oprima el botón PHONE y deslícese y seleccione la opción para mensajes de texto, y luego oprima OK .
	Esta es una limitación del teléfono.	Debido a que cada teléfono celular es diferente, consulte el manual de su dispositivo para comprobar si el teléfono que quiere asociar está disponible. De hecho, puede haber diferencias entre los teléfonos debido a la marca, el modelo, el proveedor del servicio y la versión del software.

Problemas de USB y medios

Problema	Causa posible	Solución posible
Tengo problemas para conectar mi dispositivo.	Posible falla del dispositivo.	Apague el dispositivo, reconfigúrelo o quítele la batería, e inténtelo de nuevo.
		Asegúrese de utilizar el cable del fabricante.
		Asegúrese de conectar bien el cable USB en el dispositivo y en el puerto USB del vehículo.
		Asegúrese de que el dispositivo no tenga un programa de instalación automática ni una configuración de seguridad activa.
SYNC no reconoce mi dispositivo cuando arranco el vehículo.	Esta es una limitación del dispositivo.	Asegúrese de no dejar el dispositivo dentro del vehículo en condiciones muy calurosas o muy frías.
No hay transmisión de audio Bluetooth.	Esta es una función que depende del dispositivo.	Asegúrese de que el dispositivo esté conectado a SYNC y de haber presionado Reproducir en su dispositivo.

Problemas de USB y medios		
Problema	Causa posible	Solución posible
	El dispositivo no está conectado.	
SYNC no reconoce la música que está en mi dispositivo.	Es probable que sus archivos de música no contengan información correcta de artista, título de canción, álbum o género.	Asegúrese de que todos los detalles de las canciones estén completos.
	El archivo puede estar corrupto.	Reemplace el archivo corrupto con una versión nueva.
	La canción puede tener mecanismos de protección de derechos de autor que no permiten reproducirla.	En algunos dispositivos es necesario cambiar la configuración de USB de almacenamiento masivo a clase de protocolo de transferencia de medios.
Cuando conecto mi iPhone o iPod Touch por USB y Bluetooth Audio al mismo tiempo, a veces no escucho ningún sonido.	Esta es una limitación del dispositivo.	En la pantalla de música en reproducción de su iPhone o iPod Touch, seleccione el ícono de dispositivo de audio Airplay en la parte inferior de la pantalla de su iPhone o iPod Touch.
		Para escuchar su iPhone o iPod Touch vía Audio Bluetooth, seleccione SYNC.
		Para escuchar su iPhone o iPod Touch vía USB, seleccione Dock Connector.

Problemas de comandos de voz

Problema	Causa posible	Solución posible
SYNC no entiende lo que digo.	Posiblemente esté usando comandos de voz incorrectos.	Revise los comandos de voz del teléfono y los comandos de voz de medios al principio de sus respectivas secciones.
		Consulte la pantalla de audio durante una sesión de voz activa para ver la lista de comandos de voz.
	Probablemente habla demasiado pronto o en el momento inoportuno.	El micrófono del sistema está en el espejo retrovisor o en el techo del vehículo, justo encima del parabrisas.
SYNC no entiende el nombre de una canción o un artista.	Posiblemente esté usando comandos de voz incorrectos.	Revise los comandos de voz de medios al principio de la sección de medios.
	Posiblemente no esté diciendo el nombre exactamente como el sistema lo guardó.	Diga o pronuncie el nombre de la canción o el artista tal como el sistema lo guardó. Si usted dice: "Reproducir artista Prince", el sistema no reproduce la música que diga "Prince and the Revolution" ni "Prince and the New Power Generation".
		Asegúrese de decir o pronunciar el título completo, como "California remix featuring Jennifer Nettles".
		Si los títulos de las canciones están en mayúsculas, debe deletrearlos. LOLA requiere que diga "L-O-L-A".
Es posible que el sistema no lea el nombre de la misma manera que usted lo dice.	No utilice caracteres especiales en el título, ya que el sistema no los reconoce.	
SYNC no entiende o llama al contacto equivocado cuando quiero hacer una llamada.	Posiblemente esté usando comandos de voz incorrectos.	Revise los comandos de voz del teléfono al principio de la sección de teléfono.
		También puede usar las listas de sugerencias del teléfono y los medios para obtener una lista de sugerencias posibles cuando el sistema no entienda lo que dice. Véase Uso del reconocimiento de voz (página 304).

Problemas de comandos de voz		
Problema	Causa posible	Solución posible
	Posiblemente no esté diciendo el nombre exactamente como el sistema lo guardó.	Asegúrese de decir el nombre exactamente como el sistema lo guardó. Por ejemplo, si guardó un contacto como José Gutiérrez, diga: "Llamar a José Gutiérrez". El sistema funciona mejor si escribe los nombres y apellidos, como "José Gutiérrez" en vez de "José".
	Es probable que los contactos de su agenda sean muy cortos y parecidos o que contengan caracteres especiales.	No utilice caracteres especiales como números o mayúsculas como 123 u ICE porque el sistema no los reconoce.
	Posiblemente guardó los contactos de su agenda en mayúsculas.	Si los contactos están en mayúsculas, debe deletrearlos. Para llamar a "JUAN", tendrá que decir: "Llamar a J-U-A-N".
El sistema de control por voz SYNC tiene dificultades para reconocer nombres extranjeros almacenados en mi teléfono.	Es posible que esté pronunciando los nombres extranjeros en el idioma seleccionado en ese momento para SYNC.	SYNC aplica las reglas de pronunciación del idioma seleccionado a los nombres de los contactos almacenados en su teléfono. Sugerencia útil: puede seleccionar los contactos manualmente. Oprima PHONE . Seleccione la opción de la agenda del teléfono y luego el nombre del contacto. Presione la tecla de opción para escucharlo. SYNC leerá el nombre del contacto, para que usted conozca la pronunciación que espera.
El sistema de control por voz SYNC tiene dificultades para reconocer pistas, artistas, álbumes, géneros y nombres de listas de repro-	Es posible que esté pronunciando los nombres extranjeros en ese momento para SYNC.	SYNC aplica las reglas de pronunciación del idioma seleccionado a los nombres almacenados en su reproductor de medios o su unidad flash de USB. Puede hacer algunas excepciones con nombres de artistas muy populares (por ejemplo, U2), para que usted pueda usar siempre la pronunciación en inglés para estos artistas.

Problemas de comandos de voz

Problema	Causa posible	Solución posible
<p>ducción extranjeros de mi reproductor de medios o de mi unidad flash de USB.</p>		
<p>El sistema genera indicaciones de voz y la pronunciación de algunas palabras no es correcta para mi idioma.</p>	<p>SYNC usa tecnología de indicaciones de voz de texto a voz.</p>	<p>SYNC usa una voz generada sintéticamente y no una voz humana grabada anteriormente.</p> <p>SYNC ofrece varias funciones de control por voz nuevas para una amplia variedad de idiomas. Marca el número de un contacto directamente de la agenda del teléfono sin grabación previa (por ejemplo, "llamar a José Gutiérrez") o selecciona una pista, artista, álbum, género o lista de reproducción directamente de su reproductor de medios (por ejemplo, "reproducir artista Madonna").</p>
<p>Mi sistema de control por voz de Bluetooth anterior me permitía controlar los sistemas de radio, CD y de climatizador. ¿Por qué no puedo controlar estos sistemas con SYNC?</p>	<p>SYNC está enfocado en controlar sus dispositivos móviles y el contenido almacenado en ellos.</p>	<p>SYNC ofrece capacidades significativas que sobrepasan al sistema anterior, como marcar el número de un contacto directamente de la agenda del teléfono sin grabación previa (por ejemplo, "llamar a José Gutiérrez") o seleccionar una pista, artista, álbum, género o lista de reproducción directamente de su reproductor de medios (por ejemplo, "reproducir artista Madonna").</p>

Información general		
Problema	Causa posible	Solución posible
El idioma seleccionado para el tablero de instrumentos y la pantalla de información y entretenimiento no concuerda con el idioma de SYNC (teléfono, USB, audio Bluetooth, control por voz e indicadores de voz).	SYNC no admite el idioma seleccionado para el tablero de instrumentos y la pantalla de información y entretenimiento.	SYNC sólo admite cuatro idiomas en un mismo módulo para la pantalla de texto, control por voz e indicadores de voz. El país en el que compró el vehículo establece los cuatro idiomas de acuerdo con los idiomas más hablados. Si el idioma seleccionado no está disponible, SYNC permanece en el idioma activo en ese momento.
		SYNC ofrece varias funciones de control por voz nuevas para una amplia variedad de idiomas. Marca el número de un contacto directamente de la agenda del teléfono sin grabación previa (por ejemplo, "llamar a José Gutiérrez") o selecciona una pista, artista, álbum, género o lista de reproducción directamente de su reproductor de medios (por ejemplo, "reproducir artista Madonna").

Problemas de AppLink

Problema	Causas posibles	Soluciones posibles
Aplicaciones móviles AppLink: cuando selecciono "Buscar nuevas aplicaciones", SYNC no encuentra ninguna aplicación.	No hay un teléfono compatible con AppLink conectado a SYNC.	Asegúrese de tener un smartphone compatible; un Android con OS 2.3 o superior, o un iPhone 3GS o posterior con iOS 5.0 o superior. Además, asegúrese de que su teléfono esté asociado y conectado a SYNC para encontrar aplicaciones compatibles con AppLink en su dispositivo. Los usuarios de iPhone también deben conectarse al puerto USB de SYNC con un cable USB Apple.
Mi teléfono está conectado, pero aun así no puedo encontrar aplicaciones.	Las aplicaciones compatibles con AppLink no están instaladas y en funcionamiento en su dispositivo móvil.	Asegúrese de haber descargado e instalado la última versión de la aplicación desde la tienda de aplicaciones de su teléfono. Asegúrese de que la aplicación funcione en el teléfono. Algunas aplicaciones exigen que se registre o inicie sesión en la aplicación del teléfono antes de usarlas con AppLink. Además, algunas pueden tener un ajuste "Ford SYNC", de modo que compruebe el menú de ajustes de la aplicación en el teléfono.
Mi teléfono está conectado, mis aplicaciones funcionan, pero aun así no puedo encontrarlas.	A veces, las aplicaciones no se cierran correctamente y vuelven a abrir su conexión con SYNC, por ejemplo, durante ciclos de encendido en exceso.	El cierre y reinicio de las aplicaciones puede ayudar a SYNC a encontrar la aplicación si no la puede localizar dentro del vehículo. En un dispositivo Android, si las aplicaciones tienen una opción de "Salir" o "Finalizar", selecciónela y reinicie la aplicación. Si la aplicación no tiene esa opción, puede "Forzar el cierre" de la aplicación de forma manual en el menú de ajustes del teléfono seleccionando "Aplicaciones". A continuación, busque la aplicación particular y seleccione "Forzar detención". No se olvide de reiniciar posteriormente la aplicación; luego, seleccione "Buscar nuevas aplicaciones" en SYNC.

Problemas de AppLink		
Problema	Causas posibles	Soluciones posibles
		Para forzar el cierre de una aplicación en un iPhone con iOS7+, pulse dos veces el botón de inicio y luego desplace hacia arriba la aplicación para cerrarla. Vuelva a tocar el botón de inicio y luego seleccione nuevamente la aplicación para reiniciarla. Luego de unos segundos, la aplicación debería aparecer en el menú de aplicaciones móviles de SYNC.
Mi teléfono Android está conectado y mis aplicaciones funcionan. Las reinicé pero aun así no puedo encontrar las aplicaciones.	En algunas versiones anteriores de Android OS, existe un error de Bluetooth que puede producir que las aplicaciones que se encontraron en la conducción anterior del vehículo no se vuelvan a encontrar si no ha desactivado Bluetooth.	Restablezca Bluetooth en el teléfono mediante su desactivación y luego vuelva a activarlo. Si se encuentra en el vehículo, SYNC debería poder volver a conectarse automáticamente a su teléfono si presiona el botón "Teléfono".

Problemas de AppLink

Problema	Causas posibles	Soluciones posibles
Mi iPhone está conectado y mi aplicación funciona. Reinicié la aplicación pero aun así no la encuentro en SYNC.	Es posible que deba restablecer la conexión USB a SYNC.	Desconecte el cable USB del teléfono, espere un momento y vuelva a conectar el cable USB en el teléfono. Luego de unos segundos, la aplicación debería aparecer en el menú de aplicaciones móviles de SYNC. Si no lo hace, fuerce el cierre de la aplicación y vuelva a reiniciarla.
Tengo un teléfono Android. Encontré e inicié mi aplicación de medios en SYNC, pero no tiene sonido o el volumen es muy bajo.	El volumen Bluetooth del teléfono puede estar bajo.	Intente aumentar el volumen Bluetooth del dispositivo mediante los botones de control de volumen del dispositivo, que suelen encontrarse en el costado del dispositivo.
Puedo ver sólo algunas de las aplicaciones AppLink que funcionan en mi teléfono en la lista del menú de aplicaciones móviles de SYNC.	Algunos dispositivos Android tienen una cantidad limitada de puertos Bluetooth que las aplicaciones pueden usar para conectarse. Si tiene más aplicaciones AppLink en el teléfono que la cantidad de puertos Bluetooth disponibles, no verá todas las aplicaciones indicadas en el menú de aplicaciones móviles de SYNC.	Fuerce el cierre o desinstale las aplicaciones que no desea que SYNC encuentre. Si la aplicación tiene un ajuste "Ford SYNC", desactive el ajuste en el menú de ajustes de la aplicación del teléfono.

INFORMACIÓN GENERAL

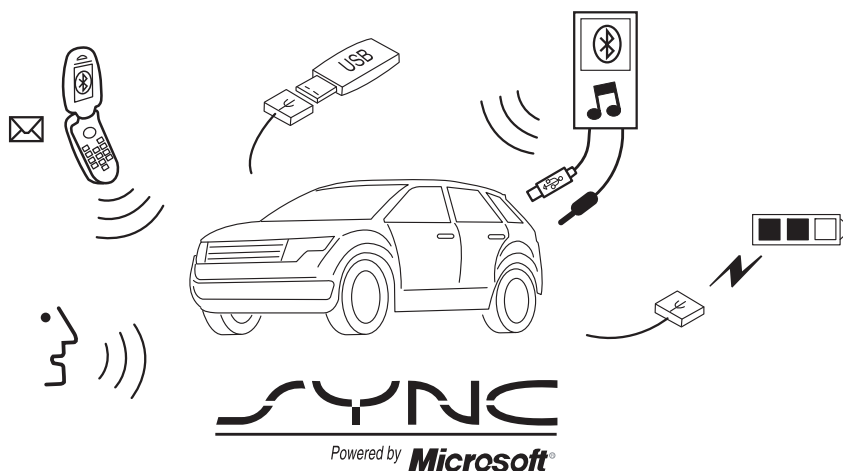

E142598

Nota: Este manual describe las características y opciones del producto disponibles en toda la gama, incluso antes de que estén disponibles. Es posible que se describan opciones que no estén equipadas en el vehículo que compró.

SYNC 2 usa tecnología inalámbrica de Bluetooth para transmitir información entre el vehículo y su teléfono. Puede usar comandos de voz y otros controles simples, como los botones del volante de dirección, para hacer y recibir llamadas o escuchar mensajes de texto. SYNC le permite hacer todo lo que puede hacer con su teléfono, de manera que pueda mantener las manos en el volante y la vista en la carretera.

Al igual que un control remoto universal, SYNC controla otros sistemas además de su teléfono. SYNC le permite conectarse con:

- **Entretenimiento**, incluida la radio AM/FM, radio DAB (si está equipada) o música en dispositivos USB, tarjeta SD u otros dispositivos externos.
- **Asistencia para navegación** (si está equipada), con mapas.
- **Información** como el tráfico (si está equipado), notificaciones, calendario y más a través de Servicios y aplicaciones SYNC (si está equipado).
- **Climatizador**
- **Ajustes**

MyFord Touch™ (Si está equipado)

SYNC es personalizado para cada vehículo, de modo que el diseño es diferente, aunque los usos básicos son los mismos. En los vehículos con SYNC 2, la pantalla táctil de 8 pulgadas en la consola central le permite visualizar la información y ajustar las configuraciones de Teléfono, Entretenimiento, Navegación (si está equipado) y Climatizador.

Nota: Asegúrese de revisar la guía del usuario del dispositivo antes de usarlo con SYNC.

Nota: El sistema SYNC realiza periódicamente un mantenimiento del sistema en segundo plano mientras el auto no está en uso.

AVISOS



Usar ciertas funciones del sistema mientras conduce puede distraer su atención del camino y, posiblemente, causar un accidente o tener otras consecuencias graves. No cambie la configuración del sistema ni ingrese datos en forma manual mientras conduce.

AVISOS

Detenga el vehículo de forma segura y legal antes de realizar estas acciones. Esto es importante debido a que la configuración o el cambio de determinadas funciones pueden requerir que distraiga su atención del camino y retire las manos del volante.



Conducir mientras está distraído puede ocasionar la pérdida de control del vehículo, un choque y lesiones. Le recomendamos enfáticamente que tenga extrema precaución cuando utilice cualquier dispositivo que pudiera distraerlo mientras conduce. Su principal responsabilidad es la operación segura del vehículo. Recomendamos que no se utilice ningún dispositivo portátil al conducir, y se sugiere el uso de sistemas activados por voz cuando sea posible. Asegúrese de conocer todas las leyes locales correspondientes que puedan afectar el uso de dispositivos electrónicos mientras conduce.

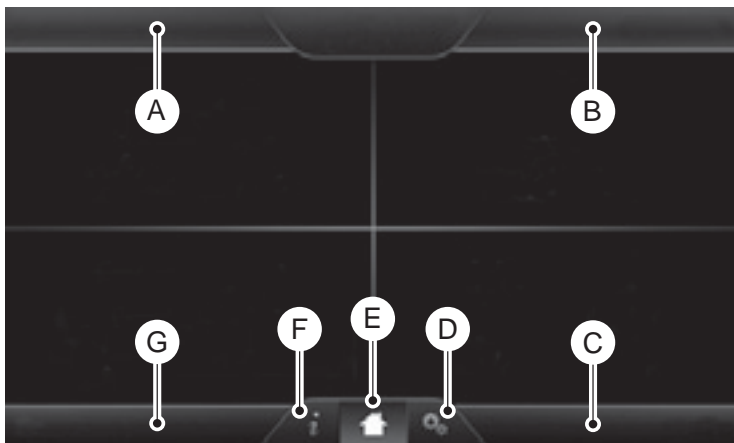

E161891

Ítem	Mensaje
A	Teléfono
B	Navegación
C	Ctrl. de temperatura
D	Ajustes
E	Hogar
F	Información
G	Entretenimiento

Este sistema usa una estrategia de cuatro ángulos para ofrecer un acceso rápido a varias funciones y configuraciones del vehículo. La pantalla táctil permite una interacción sencilla con su teléfono celular, equipos multimedia, el climatizador y el sistema de navegación. Los ángulos muestran los modos activos dentro de los menús, como el estado del teléfono o la temperatura del climatizador.

Nota: Algunas funciones no están disponibles cuando el vehículo está en movimiento.

Nota: El sistema cuenta con una característica que le permite acceder y controlar las funciones de audio durante 10 minutos después de haber desactivado el encendido (si no hay puertas abiertas).

TELÉFONO

Presione este botón para seleccionar lo siguiente:

Mensaje
Teléfono
Marc. ráp.
Agenda

Mensaje
Llamadas
Mensajes
Ajustes

NAVEGACIÓN

Presione este botón para seleccionar lo siguiente:

Mensaje
Mi casa
Favoritos
Destinos anteriores
Punto de interés
Emergencia
Calle y número
Intersección
Centro de la ciudad
Mapa
Editar ruta
Cancelar ruta

CLIMATIZADOR

Presione los íconos correspondientes para controlar las siguientes opciones:

- Configuración del conductor.
- Recirculación del aire.
- Automático.
- Dual.
- Configuración del acompañante.
- Aire acondicionado.
- Descongelar.

CONFIGURACIÓN



Presione este botón para seleccionar lo siguiente:

Mensaje
Reloj
Pantalla
Sonido
Vehículo
Ajustes
Ayuda

INICIO



Presione para acceder a la pantalla de inicio. Es posible que la apariencia de las pantallas sea diferente de las descripciones que se ofrecen en esta sección según el paquete de opciones y el software de su vehículo. También es posible que las funciones sean limitadas según el mercado. Consulte a un Concesionario Ford para verificar la disponibilidad.

INFORMACIÓN



Presione este botón para seleccionar lo siguiente:

Mensaje
Tráfico
Notificaciones
Calendario
Aplicac.
¿Dónde estoy?

ENTRETENIMIENTO

Presione este botón para seleccionar lo siguiente:

Mensaje
AM
FM
DAB*
CD
USB
BT Estéreo
Tarj. SD
Puerto de entrada

* Si está equipado.

Uso de los controles de audio

Es posible que también disponga de los siguientes controles según el tipo de vehículo:

Elemento del menú	Acción y Descripción
Energía	Encienda o apague las funciones de medios.
Vol.	Ajuste el volumen de la reproducción de medios.
Búsqueda	Úselo como lo usaría normalmente en los modos de medios.
Sint. directa	Úselo como lo usaría normalmente en los modos de medios.
Expulsar	Expulsar CD del sistema de entretenimiento.
Pantalla	Presione este botón para apagar la pantalla. Presione este botón nuevamente o toque la pantalla para encenderla.
Fuente	Toque el control varias veces para cambiar los modos de medios.
Sonido	Ajuste las configuraciones de lo siguiente:
	Bajos
	Agudos
	Rango medio
	Fijar balance y atenuación
	DSP
	Volumen compensado por velocidad

Uso de los controles del volante de dirección

Puede usar los controles del volante de dirección para interactuar con el sistema de pantalla táctil según el tipo de vehículo y el paquete de opciones.

- **VOL:** controle el volumen de la reproducción de audio.
- **Silenciar:** silencie la reproducción de audio.

- **Voz:** presione este botón para comenzar una sesión de voz. Presiónelo otra vez y manténgalo presionado para finalizar una sesión de voz.

• **SEEK y PHONE ACCEPT:**

- Cuando esté activado el modo de radio, presiónelo para buscar entre las opciones preconfiguradas de la memoria o manténgalo presionado para buscar estaciones o pistas.
- Cuando esté activado el modo de USB o CD, presiónelo para buscar pistas o manténgalo presionado para hacer una búsqueda rápida.
- Cuando esté activado el modo de teléfono, presiónelo para responder una llamada o para elegir otra llamada.

• **SEEK y PHONE REJECT:**

- Cuando esté activado el modo de radio, presiónelo para buscar entre las opciones preconfiguradas de la memoria o manténgalo presionado para buscar estaciones o pistas.
- Cuando esté activado el modo de USB o CD, presiónelo para buscar pistas o manténgalo presionado para hacer una búsqueda rápida.
- Cuando esté activado el modo de teléfono, presiónelo para finalizar una llamada o para rechazar una llamada entrante.

Véase **Volante** (página 46).

Limpieza de la pantalla táctil

Use un paño limpio y seco. Si aún quedan polvo o huellas digitales, aplique una pequeña cantidad de alcohol al paño. No vierta ni pulverice alcohol sobre la pantalla. No use detergente ni ningún otro tipo de sustancia solvente para limpiarla.

Asistencia

Para obtener más asistencia, consulte un Concesionario Ford. Visite el sitio web regional de Ford para obtener más información.

Información de seguridad

PELIGRO



Conducir mientras está distraído puede ocasionar la pérdida de control del vehículo, un choque y lesiones. Le recomendamos enfáticamente que tenga extrema precaución cuando utilice cualquier dispositivo que pudiera distraerlo mientras conduce. Su principal responsabilidad es la operación segura del vehículo. Recomendamos que no se utilice ningún dispositivo portátil al conducir, y se sugiere el uso de sistemas activados por voz cuando sea posible. Asegúrese de conocer todas las leyes locales correspondientes que puedan afectar el uso de dispositivos electrónicos mientras conduce.

- No intente dar servicio ni reparar el sistema. Haga que un Concesionario Ford revise su vehículo.
- No utilice dispositivos de juegos si los cables de alimentación de electricidad están rotos, divididos o dañados. Coloque los cables donde no molesten y no interfieran con el funcionamiento de pedales, asientos y compartimentos, ni afecten la capacidad de manejar en forma segura.
- No deje los dispositivos de juego en el vehículo en condiciones extremas, ya que esto podría dañarlos. Para obtener más información, consulte la guía del usuario.
- Por su seguridad, algunas funciones de SYNC dependen de la velocidad. Su uso es limitado si el vehículo se desplaza a velocidades inferiores a 8 km/h.

Asegúrese de revisar el manual del dispositivo antes de usarlo con SYNC.

Funciones restringidas por la velocidad

Algunas funciones quizás sean muy difíciles de usar mientras el vehículo está

en movimiento, por lo que no es posible utilizarlas a menos que el vehículo esté detenido.

Consulte la siguiente tabla para obtener ejemplos más específicos.

Funciones restringidas	
Ajustes	Edición de configuraciones cuando la cámara de estacionamiento trasera está encendida.
Mensajes texto	Redacción de mensajes de texto.
	Edición de mensajes de texto preconfigurados.
Navegación	Ruta de navegación de demostración.

Información de privacidad

Cuando un teléfono celular se conecta a SYNC, el sistema crea un perfil que se asocia a dicho teléfono celular. El sistema crea el perfil a fin de ofrecerle más funciones móviles y un funcionamiento más eficiente. Entre otras cosas, el perfil podría contener información acerca de su agenda telefónica, mensajes de texto (leídos y no leídos) e historial de llamadas. Lo anterior incluye el historial de llamadas de períodos en los que el teléfono celular no estaba conectado al sistema. Si conecta un reproductor de medios, el sistema crea y conserva un índice de los archivos compatibles de medios. El sistema también lleva un breve registro de desarrollo de toda su actividad reciente, que cubre un lapso de 10 minutos aproximadamente. Use el perfil del registro y otros datos del sistema para mejorar el sistema y para contribuir al diagnóstico de todo problema que pudiera ocurrir.

El perfil del teléfono celular, el índice del reproductor multimedia y el registro de desarrollo permanecen en el sistema a menos que sean eliminados. Por lo general, sólo se tiene acceso a ellos cuando el teléfono celular o el reproductor de medios

está conectado. Si ya no va a utilizar el sistema o el vehículo, le recomendamos que lleve a cabo el proceso de restablecimiento general para borrar toda la información almacenada. Véase **Pantallas informativas** (página 79).

Se necesita un equipo especial para tener acceso a los datos del sistema. También es necesario tener acceso al módulo SYNC del vehículo. No inspeccionaremos sin consentimiento los datos del sistema para ningún propósito distinto de los descritos. Podríamos acceder a los datos del sistema en situaciones relacionadas con mandatos judiciales, peticiones de las autoridades de policía, peticiones de otras autoridades gubernamentales o peticiones de terceros que actúen con la debida autoridad legal. Otros entes podrían procurar tener acceso a la información en forma independiente de nosotros. Se encuentra disponible información adicional acerca de la privacidad.

Uso del reconocimiento de voz

En este sistema, puede controlar numerosas funciones por medio de comandos de voz. Esto le permite mantener las manos en el volante y concentrarse en lo que tiene en frente. El sistema proporciona retroalimentación mediante tonos audibles, indicadores, preguntas y confirmaciones orales que dependen de la situación y del nivel de interacción que elija (configuración de voz).

El sistema también hace preguntas breves (mensajes de confirmación) cuando no está seguro de su solicitud o cuando esta tiene varias respuestas posibles.

Cuando use comandos de voz, es posible que aparezcan palabras e íconos en la barra de estado inferior izquierda para indicar el estado de la sesión de comandos de voz.

Cómo usar comandos de voz



Estos son algunos de los comandos de voz que puede usar durante una sesión de comandos de voz.

Presione el botón de voz y, cuando se le indique, diga lo siguiente:

Comando de voz
(menú principal empezar de nuevo)
Qué puedo decir
Página anterior
Regresar
Ayuda

Sugerencias útiles

- Asegúrese de que el interior del vehículo esté lo más silencioso posible. Es posible que las vibraciones del camino y el ruido del viento que entra por las ventanas abiertas impidan que el sistema reconozca de forma correcta los comandos de voz que usted diga.
- Presione el ícono de comando de voz y espere hasta que suene el tono y aparezca un mensaje para decir el comando de voz. Cualquier comando de voz que se diga antes de esto no se registra en el sistema.
- Hable con naturalidad, sin hacer pausas largas entre las palabras.
- Cuando lo desee, puede presionar el ícono de comando de voz para interrumpir el sistema mientras este está hablando.

Acceso a una lista de comandos de voz disponibles

Para acceder a una lista de comandos de voz disponibles, puede usar cualquiera de los siguientes métodos.

Si usa la pantalla táctil, presione lo siguiente:

Elemento del menú
Ajustes
Ayuda
Comandos de voz

Si usa el control del volante de dirección, presione el botón de voz y, cuando se le indique, diga alguno de los siguientes comandos:

Comandos de voz
Lista de comandos
Lista de comandos de radio
Lista de comandos del teléfono
Lista de comandos de instrucciones por

Comandos de voz
VOZ

Configuración de los comandos de voz

Puede personalizar el nivel de ayuda, retroalimentación e interacción con el sistema. El sistema aplica la interacción estándar por defecto, que usa listas de candidatos y mensajes de confirmación que ofrecen el máximo nivel de orientación y retroalimentación.

Elemento del menú	Acción y Descripción	
Modo de interacción	Principiante	En este modo, el sistema proporciona una orientación y una interacción detalladas.
	Avanzado	Este modo ofrece una menor interacción audible y más indicadores de tono.
Mensajes de confirmación	El sistema usa estas preguntas breves para confirmar el comando de voz. Si se las desactiva, el sistema ofrece la mejor suposición respecto de la solicitud. Ocasionalmente, es posible que el sistema le pida que confirme el comando de voz.	
Lista de candidatos de teléfono	Las listas de candidatos son listas de resultados posibles según los comandos de voz. El sistema crea estas listas cuando varias opciones tienen el mismo nivel de confianza según su comando de voz.	
Lista de candidatos de medios		

Si usa la pantalla táctil, presione el ícono de configuración y luego presione lo siguiente:

Elemento del menú
Config. de voz
Control de voz
Seleccione una de las siguientes opciones:

Elemento del menú
Modo de interacción
Mensajes de confirmación
Lista de candidatos de medios
Lista de candidatos de teléfono
Volumen de control de voz

MyFord Touch™ (Si está equipado)

Uso de comandos de voz con las opciones de la pantalla táctil

El sistema de comandos de voz tiene una función de modo dual que permite alternar entre comandos de voz y selecciones en la pantalla táctil. Esta función sólo está

disponible cuando el sistema muestra una lista de candidatos generada durante una sesión de comandos de voz. Por ejemplo, puede usarse cuando se ingresa la dirección de una calle o se trata de llamar a un contacto con un teléfono celular conectado al sistema.

CONFIGURACIÓN



E161968

Ítem	Elemento del menú
A	Reloj
B	Pantalla
C	Sonido
D	Vehículo
E	Ajustes
F	Ayuda

Reloj



En este menú, puede configurar el reloj, acceder y realizar ajustes

en las configuraciones de la pantalla, del sonido y del vehículo; y también acceder a configuraciones de modos específicos o a la función de ayuda.

Para hacer ajustes desde la pantalla táctil, seleccione lo siguiente:

Elemento del menú	Acción y Descripción
Ajustes	Presione el ícono de configuración.
Reloj	Presione el símbolo + o el símbolo - para ajustar la hora. Desde esta pantalla, también puede hacer otros ajustes, como elegir el modo de 12 o de 24 horas, activar la sincronización con la hora del GPS y solicitar que el sistema actualice las zonas horarias nuevas de forma automática. También puede activar o desactivar la pantalla de temperatura del aire exterior. Aparece en la parte central superior de la pantalla táctil, junto a la hora y la fecha.

Nota: No puede configurar la hora de forma manual. El GPS del vehículo lleva a cabo esta función.

Nota: Si la batería se desconectó, el vehículo necesita recibir una señal de GPS para actualizar el reloj. Una vez que el vehículo reciba señal, la hora correcta puede demorar algunos minutos en aparecer.

Pantalla



Puede ajustar la información que se muestra desde la pantalla táctil o con el botón de voz que se encuentra en los controles del volante de dirección.

Para hacer ajustes desde la pantalla táctil, seleccione lo siguiente:

Elemento del menú	Acción y Descripción
Ajustes	Presione el ícono de configuración.
Pantalla	

Luego, seleccione una de las siguientes opciones:

Modo	Permite desactivar la pantalla. También permite configurar un brillo determinado para la pantalla o solicitar al sistema que efectúe modificaciones automáticas según el nivel de luz externa. Si selecciona lo siguiente:
------	--

MyFord Touch™ (Si está equipado)

Elemento del menú	Acción y Descripción	
	Auto	Estas funciones le permitirán ajustar el nivel de atenuación de la pantalla.
	Noche	
Editar fondo de pantalla	Permite mostrar la foto predeterminada o cargar una foto propia.	
Auto atenuación	Cuando se encuentra en On , permite usar la función de atenuación automática. Cuando se encuentra en Off , permite ajustar el brillo de la pantalla.	
	Brillo	Permite aumentar o atenuar el brillo de la pantalla.
Compen. atenuac. autom.	Permite ajustar el nivel de atenuación de la pantalla a medida que se producen cambios de luz y se pasa del día a la noche.	



Para hacer ajustes con el botón de voz, presiónelo y, cuando se le indique, diga lo siguiente:

Comando de voz
Ajustes de pantalla

Carga de fotos para el fondo de la pantalla de inicio

Nota: No puede cargar fotos directamente desde la cámara. Debe acceder a las fotos desde un dispositivo USB de almacenamiento masivo o una tarjeta SD.

Para cargar fotos, seleccione lo siguiente:

Elemento del menú	Acción y Descripción
Ajustes	Presione el ícono de configuración.
Pantalla	
Editar fondo de pantalla	Siga las indicaciones del sistema para cargar las fotos.

Nota: Las fotografías de dimensiones extremadamente grandes (como las de 2048 x 1536) quizás no sean compatibles y se muestren como imágenes en blanco (negras) en la pantalla.

El sistema permite cargar y ver hasta 32 fotos.



Para acceder, presione:

MyFord Touch™ (Si está equipado)

Sólo se mostrarán las fotos que reúnan las siguientes condiciones:

- Las fotos que se encuentren en los siguientes formatos de archivo compatibles: JPG, GIF, PNG, BMP.
- Las fotos que tengan un tamaño de 1,5 MB o menos.

- Las fotos que tengan las dimensiones recomendadas de 800 x 384.

Sonido



Para hacer ajustes desde la pantalla táctil, seleccione lo siguiente:

Elemento del menú
Ajustes
Sonido
Luego, seleccione una de las siguientes opciones:
Bajos
Rango medio
Agudos
Fijar balance y atenuación
Modo ocupación
Volumen compensado por velocidad

Nota: Es posible que el vehículo no tenga todas estas configuraciones de sonido.

Vehículo



Para hacer ajustes desde la pantalla táctil, seleccione lo siguiente:

Elemento del menú
Ajustes
Vehículo
Luego, seleccione una de las siguientes opciones:
Iluminación ambiental
Ajustes de cámara
Activar modo de valet

Iluminación de ambiente (si está equipada)

Cuando activa esta función, la iluminación ambiente enciende luces en el piso y los posavasos con una variedad de colores.

Para hacer ajustes desde la pantalla táctil, seleccione lo siguiente:

Elemento del menú	Acción y Descripción
Ajustes	Presione el ícono de configuración.
Vehículo	
Iluminación ambiental	

- Luego puede seleccionar con un toque el color deseado.
- Utilice la barra de desplazamiento para aumentar o disminuir la intensidad.
- Para activar y desactivar la función, presione el botón de encendido.

Configuraciones de la cámara



Este menú permite acceder a las configuraciones de la cámara de estacionamiento trasera.

Para hacer ajustes desde la pantalla táctil, seleccione lo siguiente:

Elemento del menú	Acción y Descripción
Ajustes	Presione el ícono de configuración.
Vehículo	
Ajustes de cámara	
Luego, seleccione una de las siguientes opciones:	
Asist. estac. mejorada	
Retraso de cámara de reversa	

Puede encontrar más información sobre el sistema de la cámara de estacionamiento trasera en otro capítulo. Véase **Ayuda de estacionamiento** (página 163).

Activación del modo de estacionamiento



El modo de estacionamiento permite bloquear el sistema. No es posible acceder a la

información hasta que el sistema se desbloquee con el PIN correcto.

Nota: Si el sistema se bloquea y es necesario volver a configurar el PIN, consulte a un Concesionario Ford.

Para hacer ajustes desde la pantalla táctil, seleccione lo siguiente:

Elemento del menú	Acción y Descripción
Ajustes	Presione el ícono de configuración.
Vehículo	
Activar modo de valet	Luego ingrese un PIN de cuatro dígitos dos veces, según se solicita.
Continuar	Una vez que presione Continuar, el sistema se bloqueará hasta que vuelva a ingresar el PIN.

Ajustes

Puede acceder y ajustar las configuraciones del sistema, las funciones de voz y las configuraciones de teléfono, navegación y conexión inalámbrica.

Sistema



Para hacer ajustes desde la pantalla táctil, seleccione lo siguiente:

Elemento del menú	Acción y Descripción
Ajustes	Presione el ícono de configuración.
Sistema	
Luego, seleccione una de las siguientes opciones:	
Idioma	Seleccione una de las opciones posibles de idioma para la pantalla táctil y los controles de voz*.
Distancia	Seleccione esta opción para mostrar las unidades en kilómetros o en millas.
Temperatura	Seleccione esta opción para mostrar las unidades en grados Celsius o en grados Fahrenheit.
Vol. de mensajes del sistema	Ajuste el volumen de los indicadores de voz del sistema.

MyFord Touch™ (Si está equipado)

Elemento del menú	Acción y Descripción
Tono de botón de pantalla interact.	Seleccione esta opción para que el sistema emita un pitido para confirmar las selecciones que se hicieron desde la pantalla.
Distribución de teclado	Seleccione esta opción para mostrar el teclado en formato QWERTY o en formato ABC.
Instalar aplicaciones	Instale las aplicaciones descargadas o vea las licencias de software actuales.
Restablecimiento general	Seleccione esta opción para restablecer los valores predeterminados de fábrica. Se borrarán todas las configuraciones y los datos personales.

* Las opciones de idioma dependen del área geográfica. Algunos idiomas son sólo para la pantalla, no para la voz. Visite el sitio web regional de Ford para obtener más información.

Control por voz



Para hacer ajustes desde la pantalla táctil, seleccione lo siguiente:

Elemento del menú	Acción y Descripción
Ajustes	
Control de voz	
Luego, seleccione una de las siguientes opciones:	
Modo de interacción	El modo de interacción estándar ofrece una orientación y una interacción más detalladas. El modo avanzado ofrece una menor interacción audible y más indicadores de tono.
Mensajes de confirmación	Seleccione esta opción para pedirle al sistema que le haga preguntas breves si no escuchó o comprendió la solicitud con claridad. Nota: ocasionalmente, es posible que el sistema le pida que confirme las configuraciones aunque los mensajes de confirmación estén desactivados.

MyFord Touch™ (Si está equipado)

Elemento del menú	Acción y Descripción
Lista de candidatos de medios	Las listas de candidatos son resultados posibles según los comandos de voz. El sistema ofrece la mejor suposición respecto de su solicitud si se las desactiva.
Lista de candidatos de teléfono	Las listas de candidatos son resultados posibles según los comandos de voz. El sistema ofrece la mejor suposición respecto de su solicitud si se las desactiva.
Volumen de control de voz	Permite ajustar el volumen de la voz del sistema.

Reproductor multimedia



Para hacer ajustes desde la pantalla táctil, seleccione lo siguiente:

Elemento del menú	Acción y Descripción
Ajustes	Presione el ícono de configuración.
Reproductor de medios	

Luego, seleccione una de las siguientes opciones:

Reproducción automática	Cuando esta función se encuentra activada, el sistema selecciona la fuente de medios de forma automática luego de la conexión inicial. Esto le permite escuchar música durante el proceso de indexación. Cuando esta función se encuentra desactivada, el sistema no selecciona la fuente de medios que se insertó de forma automática.
Dispositivos Bluetooth	Seleccione esta opción para conectar, desconectar, agregar o eliminar un dispositivo. También puede configurar un dispositivo como favorito para que el sistema trate de conectarse a dicho dispositivo de forma automática durante cada ciclo de encendido.

MyFord Touch™ (Si está equipado)

Elemento del menú	Acción y Descripción
Info. de datos Grace-note®	Le permite ver el nivel de la versión de la base de datos de Gracernote.
Admin. Gracernote®	Cuando esta función se encuentra activada, la base de datos de Gracernote ofrece información de metadatos para los archivos de música. Esto anula la información proveniente del dispositivo. Esta función se apaga por defecto.
Prioridad de portada de disco	Cuando esta función se encuentra activada, la base de datos de Gracernote ofrece portadas para los archivos de música. Esto anula las portadas provenientes del dispositivo. Esta función selecciona el reproductor multimedia por defecto.

Navegación



Para hacer ajustes desde la pantalla táctil, seleccione lo siguiente:

Elemento del menú	Acción y Descripción
Ajustes	Presione el ícono de configuración.
Navegación	
Luego, seleccione una de las siguientes opciones:	
Preferencias de mapa	Activa o desactiva las rutas de navegación.
	Solicite al sistema que muestre la lista de giros del primero al último o del último al primero.
	Activa o desactiva la notificación de POI de estacionamiento.
Preferencias de ruta	Seleccione la ruta más corta, la más rápida o la ecológica como ruta preferida. Esta ruta se muestra primero.
	Use siempre la ruta preferida. Si se la acepta, el sistema sólo calcula una sola ruta. Esto acelera el proceso de ingreso de destino.
	Seleccione un costo bajo, mediano o elevado para la ruta ecológica calculada. Esto puede prolongar el período de tiempo.
	Solicite al sistema que evite las autopistas.

MyFord Touch™ (Si está equipado)

Elemento del menú	Acción y Descripción
	Solicite al sistema que evite las rutas con peajes.
	Solicite al sistema que evite los transbordadores o los trenes.
	Solicita al sistema que evite los túneles.
Preferencias de navegación	Solicite al sistema que use mensajes de orientación.
	Solicita al sistema que complete la información sobre el país de forma automática.
	Advert. lugar peligr. Solicita al sistema que active la advertencia de zona peligrosa en los países donde la ley lo permite.
Preferencias de tráfico	Solicita al sistema que evite automáticamente el tráfico.
	Active o desactive las notificaciones de alerta de tráfico.
	Solicita al sistema que muestre los íconos de accidente.
	Solicita al sistema que muestre los íconos de tráfico.
	Solicita al sistema que muestre las carreteras cerradas.
	Solicita al sistema que muestre los íconos de carretera en construcción.
	Solicita al sistema que muestre los íconos de incidente.
	Solicita al sistema que muestre los íconos para las zonas donde las condiciones de manejo puedan ser complejas.
	Solicita al sistema que muestre los íconos para las zonas donde puede haber hielo o nieve en la carretera.
	Solicita al sistema que muestre los íconos de smog.
	Solicita al sistema que muestre los íconos de advertencia climática
	Solicita al sistema que muestre dónde puede haber visibilidad reducida.
	Solicita al sistema que muestre los íconos de recomendación de encendido de radio para los anuncios de tráfico.
Evitar áreas	Ingrese áreas específicas que desee evitar en las rutas de navegación planificadas.

Teléfono



Para hacer ajustes desde la pantalla táctil, seleccione lo siguiente:

Elemento del menú	Acción y Descripción
Ajustes	Presione el ícono de configuración.
Teléfono	
Luego, seleccione una de las siguientes opciones:	
Dispositivos Bluetooth	Conecte, desconecte, agregue o elimine un dispositivo, o guárdelo como favorito.
Bluetooth	Activación y desactivación del sistema Bluetooth
No molestar	Seleccione esta opción para que todas las llamadas se envíen directamente al buzón de voz y no suenen dentro del vehículo. Cuando esta función se encuentra activada, también se suprimen las notificaciones de mensaje de texto para que no suenen dentro del vehículo.
Asistencia de emergencia	Activa y desactiva la función de asistencia de emergencia. Véase Información (página 392).
Timbre telefónico	Seleccione el tipo de notificación para las llamadas telefónicas: tono de timbre, pitido, texto a voz o silencio.
Notificación de mensaje de texto	Seleccione el tipo de notificación para los mensajes de texto: tono de alerta, pitido, texto a voz o silencio.
Conexión a Internet	Si es compatible con su teléfono, puede ajustar la conexión con los datos de Internet. Seleccione esta opción para conectar el perfil con la red de área personal o para desactivar la conexión. También puede ajustar las configuraciones o solicitar al sistema que se conecte siempre o que no se conecte nunca cuando se encuentra en roaming, o que le pregunte si desea conectarse. Presione ? para obtener más información.
Administrar agenda	Acceda a funciones, como las que permiten descargar la agenda telefónica automáticamente, volver a descargar la agenda telefónica, agregar contactos del teléfono o eliminar o cargar la agenda telefónica.
Alerta de roaming	Solicite al sistema que emita una alerta cuando se encuentre en modo de roaming.

Conexión inalámbrica e Internet



El sistema cuenta con una función Wi-Fi que crea una red inalámbrica dentro del vehículo y permite conectar otros dispositivos entre sí (como computadoras personales o teléfonos) que se encuentren en el vehículo para compartir archivos o jugar

juegos. Mediante esta función Wi-Fi, todas las personas que estén en el vehículo también pueden acceder a Internet si existe una conexión de banda ancha móvil a través de un dispositivo USB dentro del vehículo, si el teléfono es compatible con la red de área personal o si se estaciona fuera de una zona con cobertura inalámbrica.

Para hacer ajustes desde la pantalla táctil, seleccione lo siguiente:

Elemento del menú	Acción y Descripción
Ajustes	Presione el ícono de configuración.
Conexión inalámbrica e Internet	

Luego, seleccione una de las siguientes opciones:

Ajustes Wi-Fi	Modo de red Wi-Fi (cliente)
	Active y desactive la función de Wi-Fi del vehículo. Asegúrese de usar esta opción sólo para obtener conectividad.
	Seleccione una red inalámbrica
	Permite usar una red inalámbrica almacenada anteriormente. Puede categorizarlas por orden alfabético, prioridad e intensidad de la señal. También puede buscar y conectarse a redes o desconectarse de ellas, recibir más información y priorizar o eliminar redes.
	Modo puerta de enlace
	Convierte a SYNC en un punto de acceso para un teléfono o una computadora cuando se la activa. Esto forma la red de área local dentro del vehículo que permite jugar juegos, transferir archivos o navegar por Internet, por ejemplo. Presione ? para obtener más información.
	Ajustes puerta de enlace (punto de acceso)
	Permite ver y modificar las configuraciones para usar SYNC como puerta de enlace para Internet.
	Lista de dispositivos puerta de enlace (pto. acceso)
	Permite ver conexiones recientes al sistema Wi-Fi.

MyFord Touch™ (Si está equipado)

Elemento del menú	Acción y Descripción
Banda ancha móvil USB	<p>En lugar de usar Wi-Fi, el sistema también puede usar una conexión de banda ancha móvil a través de un dispositivo USB para acceder a Internet. (Debe encender el dispositivo de banda ancha móvil en su computadora personal para poder conectarlo al sistema). Esta pantalla permite configurar el área típica de la conexión de banda ancha móvil a través de un dispositivo USB. (Es posible que las configuraciones de banda ancha móvil a través de dispositivo USB no se muestren si el dispositivo ya está encendido). Puede seleccionar una de las siguientes opciones:</p> <p>País</p> <p>Operador</p> <p>Núm. teléfono</p> <p>Usuario</p> <p>Contraseña</p>
Ajustes Bluetooth	Muestra los dispositivos emparejados actuales y ofrece las opciones típicas de Bluetooth para conectarse, desconectarse, configurar como favorito, eliminar y agregar dispositivos. Bluetooth es una marca comercial registrada de Bluetooth SIG.
Priorizar conexión	Elija los métodos de selección y modifíquelos según sea necesario. Puede modificar el orden de los cambios y solicitar al sistema que trate siempre de conectarse a la banda ancha móvil a través del dispositivo USB o de conectarse a la red Wi-Fi.



El logotipo con la leyenda “Wi-Fi CERTIFIED” es una marca de certificación de Wi-Fi Alliance.

Ayuda



Para hacer ajustes desde la pantalla táctil, seleccione lo siguiente:

Elemento del menú	Acción y Descripción	
Ajustes	Presione el ícono de configuración.	
Ayuda		
Luego, seleccione una de las siguientes opciones:		
Información de sistema	Número de serie del sistema de pantalla táctil	
	Número de identificación del vehículo (VIN)	
	Versión de software del sistema de pantalla táctil	
	Versión del sistema de navegación	
	Versión de la base de datos de mapas	
	Versión de la información y la biblioteca de la base de datos Grace-note®	
Ver licencias de software	Vista de las licencias del software y las aplicaciones instaladas en el sistema	
Restricciones de manejo	Ciertas funciones no están disponibles cuando el vehículo está en movimiento	
Asistencia de emergencia	Activa y desactiva el sistema de asistencia de emergencia. Véase Información (página 392).	
	Marcado rápido en caso de emergencia (ICE)	Le permite guardar hasta dos números como contactos ICE, para acceder a ellos rápidamente en caso de emergencia.

Elemento del menú	Acción y Descripción	
		Los contactos ICE que seleccione aparecerán al final del proceso de llamada de asistencia de emergencia.
	Editar	Selecciónelo para acceder a la agenda del teléfono y luego seleccione el contacto deseado. Los números aparecen como opciones para los botones ICE 1 e ICE 2 en esta pantalla.
Comandos de voz	Vista de listas categorizadas de comandos de voz	



También puede acceder a Ayuda mediante comandos de voz. El sistema ofrece comandos de voz posibles para el modo actual.

Presione el botón de voz y, cuando se le indique, diga lo siguiente:

Comando de voz
Ayuda

Puede decir “Ayuda” en cualquier momento para recibir asistencia con los comandos, los menús u otra información.

ENTRETENIMIENTO



E161892

Mensaje	Mensaje y descripción
A	AM
B	FM
C	DAB
D	CD
E	USB
F	Toque este botón para desplazarse hacia abajo y ver más opciones, como Tarjeta SD, Estéreo BT y Entrada de línea.

Mensaje	Mensaje y descripción
G	Estos botones brindan controles adicionales para la radio o la fuente de medios. Consulte la tabla de controles de la radio AM/FM para obtener más información.
H	Opciones preconfiguradas de memoria de la radio y controles de CD.

Nota: Algunas funciones quizás no estén disponibles en su área. Consulte a un Concesionario Ford para obtener más información.

Puede acceder a estas opciones mediante la pantalla táctil o comandos de voz.

Radio AM/FM/DAB



Los siguientes controles están disponibles para las radios AM/FM/DAB:

Controles

Ítem	Acción y Descripción	
AM FM DAB	Toque cualquier pestaña para escuchar la radio. Para alternar entre las opciones preconfiguradas de AM, FM y DAB toque las pestañas AM , FM o DAB .	
Preestabl.	Mantenga presionada una de las áreas preconfiguradas de la memoria para guardar una estación. Se produce un silencio breve cuando la radio guarda la estación. Una vez que termina de guardarla, el sonido vuelve.	
Escanear	Toque este botón para pasar a la siguiente estación de radio AM, FM o DAB con señal intensa. La luz del botón se enciende cuando se activa la función.	
Información	(Sólo DAB)	Cuando se presiona el botón de información, el sistema muestra el número de bloque correspondiente a la estación de radio DAB activa. Si presiona el botón de información por segunda vez, se mostrará nuevamente el nombre de la estación de radio.
Sint. directa	Toque este botón para ingresar manualmente el número de la estación deseada, sólo para AM o FM. Toque Ingresar una vez que termine.	
TA	Actívelo para recibir anuncios de tráfico.	
Revisar	Vea una lista de todas las estaciones de radio disponibles actualmente.	

Opciones

Elemento del menú	Acción y Descripción
Ajustes de sonido	Toque este botón para ajustar las configuraciones de las siguientes opciones:
	Bajos
	Rango medio
	Agudos
	Fijar balance y atenuación
	Modo ocupación

MyFord Touch™ (Si está equipado)

Elemento del menú	Acción y Descripción
	Volumen compensado por velocidad
Texto de radio	Permite ver la información que transmiten las estaciones de FM.
AST	El AST (almacenamiento automático) permite que el sistema guarde automáticamente las seis estaciones de radio de mayor intensidad en la ubicación actual.
Anuncio de noticias	Si la opción de anuncio de noticias está activada, el sistema interrumpe la fuente de audio actual para proporcionar noticias siempre y cuando la estación sintonizada (o la última estación sintonizada en caso de que estén activados otros medios) sea compatible con el anuncio de noticias.
Regional	Si la opción Regional está activada, el sistema permanece en el subprograma regional en lugar de buscar una frecuencia diferente con una mejor recepción.
Frecuencia alternativa	Si la opción Frecuencia alternativa está activada, el sistema sintoniza una frecuencia diferente de la misma estación con una mejor recepción.
Conexión de servicio	Cuando el Servicio de vinculación está activado, el sistema cambia automáticamente de DAB a FM, en caso de que no haya estaciones DAB disponibles.

Nota: Es posible que el vehículo no tenga todas estas configuraciones de sonido.

Comandos de voz para el control de la radio



Presione el botón de voz y, cuando se le indique, diga lo siguiente:

Comando de voz	
Radio	
Luego, puede decir un comando similar a uno de los siguientes:	
FM	Diga una frecuencia o una opción preconfigurada.
DAB	Diga una opción preconfigurada.
Apagar	
ayuda	

CD



Para acceder a esta opción, presione el ángulo inferior izquierdo de la pantalla táctil y luego seleccione lo siguiente:

Elemento del menú
CD

Inserte el CD y seleccione lo siguiente:

Elemento del menú	Acción y Descripción
Repetir	Toque este botón para repetir la pista que se está reproduciendo o todas las pistas del disco, o desactive la función en caso de que ya esté activada.
Aleatorio	Toque este botón para reproducir las pistas o los álbumes enteros en orden aleatorio o para desactivar la función en caso de que ya esté activada.
Escanear	Toque este botón para escuchar una muestra breve de todas las pistas disponibles.
Más info.	Toque este botón para ver la información del disco.
Revisar	Toque este botón para revisar todas las pistas disponibles del CD.

Para ajustar las configuraciones de sonido, seleccione lo siguiente:

Elemento del menú
Opciones
Ajustes de sonido
Luego, elija cualquiera de las siguientes opciones:
Bajos
Rango medio
Agudos
Fijar balance y atenuación
Modo ocupación
Volumen compensado por velocidad

Nota: Es posible que el vehículo no tenga todas estas configuraciones de sonido.

Comandos de voz para el control de CD



Si no está escuchando un CD, presione el botón de voz de los controles del volante de dirección. Cuando se le indique, diga cualquiera de los siguientes comandos.

Si no está escuchando un CD, presione el botón de voz y, después del tono, diga:

Comando de voz
CD

Quando esté escuchando un CD, puede usar muchos comandos. A continuación, se ofrecen algunos ejemplos de comandos de voz que puede usar.

Comando de voz
Reproducir
Pausa
Siguiente canción
Canción anterior
Ayuda

Ranura para tarjeta SD y puerto USB

La ranura para tarjeta SD y el puerto USB se encuentran en el centro multimedia. Véase **Puertos de multimedia** (página 300).

Tarjeta SD

Nota: La tarjeta SD tiene un sistema de accionamiento por resorte. Para quitarla, empújela hacia adentro y el sistema la expulsará. No intente tirar de la tarjeta para quitarla, ya que podría dañarla.

Nota: Para el sistema de navegación, también se usa esta ranura. Véase **Navegación** (página 400).

MyFord Touch™ (Si está equipado)

Puerto USB



E175710

Para acceder a la música del dispositivo y reproducirla, presione el ángulo inferior izquierdo de la pantalla táctil.



E175711

Para acceder a la música del dispositivo y reproducirla, presione el ángulo inferior izquierdo de la pantalla táctil.

Esta función permite conectar dispositivos de reproducción de medios, tarjetas de memoria, unidades flash o unidades de memoria, y también cargar dispositivos (en caso de que sean compatibles).

Reproducción de música desde el dispositivo

Nota: El sistema puede indexar hasta 30.000 canciones.



E142620

El logotipo de SD es una marca comercial de SD-3C, LLC.

Inserte el dispositivo y seleccione lo siguiente:

Mensaje	Acción y Descripción
USB Tarj. SD	Una vez que el sistema reconozca el USB o la tarjeta SD, podrá seleccionar una de las siguientes opciones:
Repetir	Esta función vuelve a reproducir la canción o el álbum actual.
Aleatorio	Toque este botón para reproducir el álbum o la carpeta seleccionada en orden aleatorio.

MyFord Touch™ (Si está equipado)

Mensaje	Acción y Descripción
Música similar	Esta función permite elegir música similar a la que se está reproduciendo.
Más info.	Toque este botón para ver la información del disco, como la pista actual, el nombre del artista, el álbum y el género.
Opciones	Toque este botón para ver y ajustar diversas configuraciones de medios.

Sonido

Las configuraciones de sonido permiten ajustar las siguientes opciones:

Mensaje	Acción y Descripción
Bajos	
Rango medio	
Agudos	
Fijar balance y atenuación	
Volumen compensado por velocidad	
Ajustes de reproductor de medios	Permite seleccionar más configuraciones; se encuentra debajo de Reproductor multimedia. Véase Uso de SYNC™ con el reproductor multimedia (página 329).
Información del dispositivo	Muestra la información del software y el firmware del dispositivo de medios conectado actualmente.
Actualizar índice de dispositivos	Indexa el dispositivo cuando se lo conecta por primera vez y cuando cambia el contenido (por ejemplo, cuando se agregan o eliminan pistas) para asegurarse de que usted tenga disponibles los comandos de voz más recientes para todos los medios del dispositivo.

Nota: Es posible que el vehículo no tenga todas estas configuraciones de sonido.

Examinar

Esta función permite ver los contenidos del dispositivo. También permite buscar por categorías, como género, artista o álbum.

Toque este botón para ver la información de la canción, como el título, el artista, el archivo, la carpeta, el álbum y el género.

También puede seleccionar:

Mensaje	Acción y Descripción
¿Qué canción?	Para escuchar de qué manera el sistema ofrece información sobre la banda y la canción actuales. Puede resultar útil cuando se usan comandos de voz para asegurarse de que el sistema cumpla con su solicitud.

Comandos de voz para el USB y la tarjeta SD



Presione el botón de voz y, cuando se le indique, diga lo siguiente:

Comando de voz	
Tarjeta SD	
USB	
Luego, puede usar comandos como los siguientes:	
Revisar	
Siguiente canción	
Pausa	
Reproducir	Diga el nombre de lo que desea escuchar, como una banda, una canción, un álbum o una lista de reproducción.
Reproducir artista ____	*
Reproducir canción ____	*
Reproducir música similar	
Ayuda	

* ____ es una lista dinámica, lo que significa que puede ser el nombre de cualquier categoría, como un grupo, un artista o una canción. Por ejemplo, puede decir "Reproducir artista 'Los Beatles'" o "Reproducir canción 'Penny Lane'".

Reproductores multimedia, formatos e información de metadatos compatibles

SYNC tiene la capacidad de alojar prácticamente cualquier reproductor multimedia, incluidos iPod, Zune™, iPhone y la mayoría de las unidades USB. Entre los formatos de audio compatibles, se incluyen MP3, WMA, WAV y ACC.

También es posible organizar los medios indexados desde el dispositivo de reproducción a través de etiquetas de metadatos. Las etiquetas de metadatos, identificadores descriptivos de software insertados en los archivos multimedia, ofrecen información sobre el archivo.

Si los archivos multimedia indexados no contienen información insertada en estas etiquetas de metadatos, es posible que SYNC clasifique las etiquetas de metadatos vacías como desconocidas.

Audio Bluetooth



El sistema permite transmitir audio a través de los parlantes del vehículo desde un dispositivo celular con Bluetooth conectado.

Para acceder a esta opción, presione el ángulo inferior izquierdo de la pantalla táctil y luego seleccione lo siguiente:

Mensaje
BT Estéreo

Comandos de voz para el audio de Bluetooth



El sistema de voz permite controlar los medios con un comando de voz sencillo. Para pasar a otra canción, por ejemplo, presione el botón y siga las indicaciones del sistema.

Entrada de línea

AVISOS



Conducir mientras está distraído puede ocasionar la pérdida de control del vehículo, un choque y lesiones. Le recomendamos enfáticamente que tenga extrema precaución cuando utilice cualquier dispositivo que pudiera distraerlo mientras conduce. Su principal responsabilidad es la operación segura del vehículo. No recomendamos el uso de dispositivos portátiles mientras maneja y se sugiere el uso de sistemas operados por voz cuando sea posible. Asegúrese de conocer todas las leyes locales correspondientes que puedan afectar el uso de dispositivos electrónicos mientras conduce.



Por motivos de seguridad, no conecte ni ajuste la configuración de su reproductor de música portátil mientras el vehículo esté en movimiento.



Cuando el vehículo esté en movimiento, guarde el reproductor de música portátil en un lugar seguro; por ejemplo, en la consola central o en la guantera. Los objetos sólidos pueden convertirse en proyectiles en un choque o en una frenada brusca, lo que puede aumentar el riesgo de sufrir lesiones graves. El alargue para audio debe ser lo suficientemente largo como para poder guardar el reproductor de música portátil de forma segura mientras el vehículo está en movimiento.

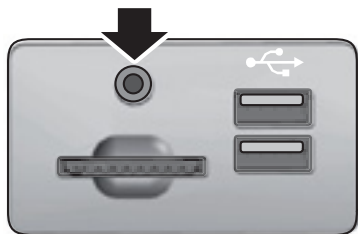

E191800

La entrada auxiliar permite reproducir música desde el reproductor de música portátil a través de los parlantes del vehículo. El puerto está ubicado en la consola central.

Presione el ángulo inferior izquierdo de la pantalla táctil y luego seleccione **Entrada de línea**.

Para usar la función de entrada auxiliar, asegúrese de que el reproductor de música portátil admita el uso de auriculares y esté completamente cargado. También necesita un alargue para audio con conectores macho de 1/8 pulgada (3,5 milímetros) en cada extremo.

1. Apague el motor, la radio, y el reproductor de música portátil. Accione el freno de mano y coloque la transmisión en la posición de estacionamiento (**P**).
2. Conecte un extremo del alargue para audio a la salida del auricular del reproductor y el otro extremo al adaptador de una de las entradas que se encuentran dentro de la consola central.
3. Presione el ángulo inferior izquierdo de la pantalla táctil. Seleccione una estación FM sintonizada o un CD (si ya hay un CD cargado en el sistema).
4. Ajuste el volumen a su gusto.

5. Encienda el reproductor de música portátil y ajuste el volumen a la mitad del nivel máximo.
6. Presione el ángulo inferior izquierdo de la pantalla táctil. Luego, seleccione lo siguiente:

Elemento del menú	
Puerto de entrada	Debería poder escuchar el audio desde el reproductor de música portátil, aunque es posible que el volumen esté bajo. Alterne entre los controles para ajustar el sonido del reproductor de música portátil hasta que alcance el mismo nivel que la emisora FM.

Diagnóstico de fallas

- No conecte la entrada de audio a una salida de nivel de línea. La entrada sólo funciona correctamente con dispositivos que tienen una salida para auriculares y control del volumen.
- No ajuste el volumen del reproductor de música portátil a un nivel superior al del volumen del CD o la estación FM, ya que esto produce distorsión y reduce la calidad del sonido.
- Si la música suena distorsionada en niveles de audición más bajos, disminuya el volumen del reproductor de música portátil. Si el problema persiste, reemplace o recargue las baterías del reproductor de música portátil.
- Controle el reproductor multimedia portátil de la misma manera que lo haría si lo usara con auriculares, ya que la entrada auxiliar no permite controlar (reproducir o pausar) el reproductor multimedia portátil conectado.

TELÉFONO



E161968

Ítem	Elemento del menú
A	Teléfono
B	Marc. ráp.
C	Agenda
D	Historial de llamadas
E	Mensajes
F	Ajustes

Las llamadas manos libres representan una de las características principales de SYNC. Una vez que empareje el teléfono celular, podrá acceder a muchas opciones mediante la pantalla táctil o comandos de voz. Si bien el sistema es compatible con una amplia variedad de funciones, muchas de ellas dependen de la funcionalidad del teléfono celular.

Como mínimo, la mayoría de los teléfonos celulares provistos de tecnología Bluetooth inalámbrica son compatibles con las funciones que figuran a continuación:

- Responder una llamada entrante.
- Finalizar una llamada.
- Marcar un número.
- Aviso de llamada en espera.
- Identificador de llamada.

Otras funciones, como los mensajes de texto mediante Bluetooth y la descarga automática de la agenda telefónica, dependen del teléfono. Para verificar la compatibilidad del teléfono, consulte el manual de usuario de su teléfono o visite el sitio web local de Ford.

Emparejamiento del teléfono celular por primera vez

PELIGRO



Conducir mientras está distraído puede ocasionar la pérdida de control del vehículo, un choque y lesiones. Le recomendamos enfáticamente que tenga extrema precaución cuando utilice cualquier dispositivo que pudiera distraerlo mientras conduce. Su principal responsabilidad es la operación segura del vehículo. No recomendamos el uso de dispositivos portátiles mientras maneja y se sugiere el uso de sistemas operados por voz cuando sea posible. Asegúrese de conocer todas las leyes locales correspondientes que puedan afectar el uso de dispositivos electrónicos mientras conduce.

Lo primero que debe hacer para usar las funciones de teléfono de SYNC es emparejar el teléfono celular con Bluetooth con SYNC. Esto permite usar el teléfono celular en el modo de manos libres.

Toque el ángulo superior izquierdo de la pantalla táctil:

Elemento del menú	Acción y Descripción
Agregar teléfono	
Encontrar SYNC	<p>Siga las instrucciones que aparecen en la pantalla.</p> <p>Asegúrese de que la función Bluetooth esté configurada en On y que el teléfono celular se encuentre en el modo correcto. Consulte el manual del teléfono celular en caso de que sea necesario.</p> <ol style="list-style-type: none">1. Seleccione SYNC; aparecerá un PIN de seis dígitos en el dispositivo.2. Si se le indica que ingrese un PIN en el dispositivo, esto significa que no es compatible con el emparejamiento sencillo seguro. Para emparejar, ingrese el PIN que se muestra en la pantalla táctil. Saltee el paso siguiente.

Elemento del menú	Acción y Descripción
	<ol style="list-style-type: none">3. Cuando se le indique en la pantalla del teléfono celular, verifique que el número de PIN que ofrece SYNC coincida con el PIN que aparece en la pantalla del teléfono celular.4. Se mostrará un mensaje en la pantalla que indicará que el emparejamiento se realizó correctamente.5. Es posible que SYNC le ofrezca más opciones para el teléfono celular. Para obtener más información sobre la capacidad de su teléfono celular, consulte el manual del dispositivo y visite el sitio web.

Emparejamiento de teléfonos celulares adicionales

Asegúrese de que la función Bluetooth esté configurada en **On** y que el teléfono celular se encuentre en el modo correcto. De ser necesario, consulte el manual del dispositivo.

Para emparejar otros teléfonos celulares, seleccione lo siguiente:

Elemento del menú	Acción y Descripción
Teléfono	
Ajustes	
Dispositivos Bluetooth	
Agreg. disp.	
Encontrar SYNC	<p>Siga las instrucciones que aparecen en la pantalla.</p> <p>Asegúrese de que la función Bluetooth esté configurada en On y que el teléfono celular se encuentre en el modo correcto. Consulte el manual del teléfono celular en caso de que sea necesario.</p> <ol style="list-style-type: none">1. Seleccione SYNC; aparecerá un PIN de seis dígitos en el dispositivo.2. Si se le indica que ingrese un PIN en el dispositivo, esto significa que no es compatible con el emparejamiento sencillo seguro. Para emparejar, ingrese el PIN que se muestra en la pantalla táctil. Saltee el paso siguiente.

Elemento del menú	Acción y Descripción
	<ol style="list-style-type: none">3. Cuando se le indique en la pantalla del teléfono celular, verifique que el número de PIN que ofrece SYNC coincida con el PIN que aparece en la pantalla del teléfono celular.4. Se mostrará un mensaje en la pantalla que indicará que el emparejamiento se realizó correctamente.5. Es posible que SYNC le ofrezca más opciones para el teléfono celular. Para obtener más información sobre la capacidad de su teléfono celular, consulte el manual del dispositivo y visite el sitio web.

Realización de llamadas



Presione el botón de voz y diga un comando similar a alguno de los siguientes:

Comando de voz
Llamar
Marcar

Puede decir el nombre de una persona que figure en la agenda telefónica para llamarla o decir el número que quiere marcar. Por ejemplo, "Llamar a Jenny" o "Marcar 867-5309".



Para finalizar la llamada o salir del modo de teléfono, mantenga presionado el botón Phone.

Recepción de llamadas

Cuando entra una llamada, se emite un tono audible. Si está disponible, la información de la llamada aparece en la pantalla.



Para aceptar la llamada, seleccione lo siguiente:

Elemento del menú
Aceptar

Nota: También puede aceptar la llamada si presiona el botón Phone en el volante de dirección.



Para rechazar la llamada, seleccione lo siguiente:

Elemento del menú
Rechaz.

Nota: También puede rechazar la llamada si presiona el botón Phone en el volante de dirección.

Para ignorar la llamada, no realice ninguna acción. SYNC la registra como llamada perdida.

Opciones del menú de teléfono

Presione el ángulo inferior izquierdo de la pantalla táctil para seleccionar una de las siguientes opciones:

Elemento del menú	Acción y Descripción
Teléfono	Toque este botón para acceder al teclado numérico que aparece en la pantalla con el fin de ingresar un número y hacer una llamada. Durante una llamada activa, también puede seleccionar cualquiera de las siguientes opciones:
	Silenciar
	Llamada en espera
	Privacidad
	Añadir llamadas
	Colgar
	Marc. ráp.
Agenda	Toque este botón para acceder y llamar a cualquier contacto que figure en la agenda telefónica descargada anteriormente. El sistema coloca las entradas en categorías ordenadas alfabéticamente y las resume en la parte superior de la pantalla.
	Para abrir la configuración de imágenes de contactos (en caso de que el dispositivo sea compatible con esta función), seleccione lo siguiente:

Elemento del menú	Acción y Descripción
	Teléfono
	Ajustes
	Administrar agenda
	Mostrar fotos de la agenda
	Es posible que algunos smartphones puedan transferir las direcciones de calles cuando estas se incluyen en la información de contacto de la agenda telefónica. Si su teléfono celular tiene esta función, puede seleccionar y usar las direcciones de calles como destinos y guardarlas como favoritas.
Registro de llamadas	Nota: esta es una función que depende del teléfono celular. Si el teléfono celular no es compatible con la descarga del historial de llamadas con Bluetooth, SYNC lleva un registro de todas las llamadas efectuadas mediante el sistema SYNC. Una vez que conecte el teléfono celular con Bluetooth a SYNC, podrá acceder a cualquier llamada marcada, recibida o perdida. También puede guardarlas con los siguientes fines:

Elemento del menú	Acción y Descripción	
	Favoritos	Marc. rápido
Mensajes	Envíe mensajes de texto mediante la pantalla táctil. Consulte la sección Mensajes de texto que se encuentra más adelante.	
Ajustes	Toque este botón para acceder a diversas configuraciones del teléfono, como activación y desactivación de Bluetooth, administración de la agenda telefónica, etc. Consulte la sección Configuración del teléfono que se encuentra más adelante.	

Mensajes de texto

PELIGRO



Es posible que la legislación local no permita las funciones de mensaje de texto mientras conduce. Consulte la legislación vial local antes de usar estas funciones.

Nota: Descargar y enviar mensajes de texto a través de Bluetooth son funciones que dependen del teléfono celular.

Nota: Ciertas funciones de los mensajes de texto dependen de la velocidad y no están disponibles si el vehículo se desplaza a velocidades superiores a los 8 km/h.

Nota: SYNC no descarga los mensajes de texto leídos del teléfono celular.

Puede enviar y recibir mensajes de texto mediante Bluetooth, leerlos en voz alta y traducir los acrónimos que contienen, como LOL.

Toque el ángulo superior izquierdo de la pantalla y seleccione lo siguiente:

Elemento del menú
Teléfono
Mensajes
Luego, elija cualquiera de las siguientes opciones:
Escuchar (ícono de altavoz)
Marcar
Enviar texto
Ver
Borrar
Borrar todo

Redactar un mensaje de texto

Nota: Esta es una función que depende de la velocidad. No está disponible si el vehículo se desplaza a velocidades superiores a los 8 km/h.

Nota: Descargar y enviar mensajes de texto a través de Bluetooth son funciones que dependen del teléfono celular.

Para redactar y enviar un mensaje de texto, seleccione lo siguiente:

Elemento del menú	Acción y Descripción
Teléfono	
Mensajes	
Enviar texto	Ingrese un número de teléfono celular o elija uno de la agenda telefónica.
Editar	Le permite personalizar un mensaje predefinido o crear un mensaje propio.
Enviar	Envíe el mensaje tal como aparece.

Luego, puede acceder a una vista previa del mensaje, verificar el destinatario y actualizar la lista de mensajes y enviarlo a un dispositivo conectado, como una unidad USB.

Opciones de mensaje de texto

Mensajes
Te regreso la llamada en unos minutos.
Voy saliendo, llego allí pronto.
¿Me puedes llamar?
Estoy en camino.
Voy unos minutos tarde.

Mensajes
Voy adelantado, por lo que llegaré temprano.
Estoy afuera.
Te llamo cuando llegue allí.
OK
Sí
No
Gracias
Detenido en el tráfico.
Llárame más tarde.
Jajaja

Recepción de un mensaje de texto

Quando llegue un mensaje nuevo, sonará un tono y aparecerá un mensaje emergente en la pantalla que indicará el nombre y la identificación de la persona que está llamando, en caso de que su teléfono celular admita esta función. Puede seleccionar lo siguiente:

Elemento del menú	Acción y Descripción
Ver	Ver el mensaje de texto.
Escuchar	SYNC le lee el mensaje.
Marcar	Se llama al contacto.
Ignorar	Salir de la pantalla.

Configuración del teléfono

Para ingresar al menú de configuración del teléfono, seleccione lo siguiente:

Elemento del menú	Acción y Descripción
Teléfono	
Ajustes	

Luego, elija cualquiera de las siguientes opciones:

Dispositivos Bluetooth	Conecte, desconecte, agregue o elimine un dispositivo, o guárdelo como favorito.
Bluetooth	Activar y desactivar el sistema Bluetooth.
No molestar	Seleccione esta opción para que todas las llamadas se envíen directamente al buzón de voz y no suenen dentro del vehículo. Cuando esta función se encuentra activada, las notificaciones de mensaje de texto no suenan dentro del habitáculo.
Asistencia de emergencia	Activación y desactivación de la función de asistencia de emergencia. Véase Información (página 392).
Timbre telefónico	Seleccione el tono de timbre que desee escuchar cuando ingrese una llamada. Elija uno de los tonos de timbre disponibles del sistema, el tono de timbre del teléfono celular emparejado actualmente, un pitido, una notificación de texto a voz o una notificación silenciosa.

Elemento del menú	Acción y Descripción
Notificación de mensaje de texto	Seleccione una notificación de mensaje de texto, en caso de que su teléfono admita esta función. Seleccione uno de los tonos de alerta disponibles del sistema, una notificación de texto a voz o una notificación silenciosa.
Conexión a Internet	Si es compatible con su teléfono, use esta pantalla para ajustar la conexión con los datos de Internet. Seleccione esta opción para conectar el perfil con la red de área personal o para desactivar la conexión. También puede ajustar las configuraciones o solicitar al sistema que se conecte siempre o que no se conecte nunca cuando se encuentra en roaming, o que le pregunte si desea conectarse. Presione ? para obtener más información.
Administrar agenda	Acceda a funciones, como las que permiten descargar la agenda telefónica automáticamente, volver a descargar la agenda telefónica, agregar contactos del teléfono celular o eliminar o cargar la agenda telefónica.
Alerta de roaming	Solicite al sistema que emita una alerta cuando el teléfono celular se encuentre en modo de roaming.

Comandos de voz para teléfonos



Presione el botón de voz y, cuando se le indique, diga alguno de los siguientes comandos o un comando similar:

Comando de voz
Correo de voz
Escuchar mensaje
Contestar mensaje
Sincronizar teléfono
Ayuda

INFORMACIÓN



E161889

Elemento	Elemento del menú
A	Tráfico
B	Notificaciones
C	Calendario
D	Aplicaciones
E	¿Dónde estoy?

i Si el vehículo está equipado con el sistema de navegación, toque el botón I (Información) para acceder a estas funciones. Si el vehículo no está equipado con el sistema de navegación, toque el ángulo de la pantalla táctil donde se encuentra la pestaña verde.

Notificaciones

Presione Notificaciones y, luego, seleccione alguno de los siguientes servicios:

Elemento del menú	Acción y Descripción
Ver	El mensaje completo
Borrar	El mensaje
Borrar todo	Mensajes

Esta pantalla muestra cualquier mensaje del sistema (por ejemplo, sobre una falla de la tarjeta SD).

Nota: El sistema hace que el icono de información se torne de color amarillo para alertarle sobre cualquier mensaje. Después de que lea o elimine los mensajes, el icono se torna de color blanco.

Calendario

Presione **Calendario**. Puede ver el calendario actual por día, semana o mes.

Asistencia de emergencia (Si está equipado)

AVISOS



Para que esta función opere correctamente, es necesario que su teléfono celular tenga Bluetooth y sea compatible con el sistema.



Siempre coloque el teléfono celular en un lugar seguro del vehículo. De lo contrario, este puede provocarle heridas graves a los pasajeros o puede dañarse, lo que evitaría que la asistencia de emergencia funcione correctamente.



Si la asistencia de emergencia no se habilita antes de una colisión, el sistema no intentará realizar una llamada de emergencia. Esto podría retrasar el tiempo de respuesta y aumentar potencialmente el riesgo de lesiones graves o de muerte. No espere a que la

AVISOS

asistencia de emergencia realice la llamada de emergencia si puede hacerla usted mismo. Marque el servicio de emergencia de inmediato para evitar demoras en el tiempo de respuesta. Si no escucha que se realiza la asistencia de emergencia dentro de los cinco segundos posteriores al choque, es posible que el sistema o el teléfono estén dañados y no funcionen.

Nota: Antes de habilitar esta función, lea el aviso sobre la función de asistencia de emergencia y la política de privacidad de la asistencia de emergencia, que se encuentran más adelante en esta sección, para obtener información importante.

Nota: Cuando active o desactive la asistencia de emergencia, se aplicará la configuración a todos los teléfonos celulares emparejados. Si desactivó esta característica y, cuando activa el encendido, se conecta un celular emparejado previamente, se reproducirá un mensaje de voz o se mostrará un mensaje o un ícono en la pantalla, o ambos.

Nota: Todos los teléfonos celulares funcionan de manera diferente. Si bien la asistencia de emergencia funciona con la mayoría de los teléfonos celulares, es posible que algunos experimenten dificultades con esta función.

Nota: Ford no es el proveedor de los servicios de emergencia que SYNC contacta cuando se inicia una llamada de emergencia. Ford no se hace responsable de la prestación, la calidad ni el tiempo de respuesta de estos servicios.

Si por el choque se despliega un airbag o se desactiva la bomba de combustible, es posible que el sistema realice una llamada de emergencia al número de asistencia de emergencias mediante un teléfono emparejado y conectado. Visite el sitio web regional de Ford para obtener más información sobre el sistema y la asistencia de emergencia.

Nota: En caso de emergencia, la asistencia de emergencia, como ayuda de medio de comunicación, puede ayudarlo a comunicarse con departamentos de auxilio específicos de seguridad pública. La asistencia de emergencia no realiza operaciones de rescate. El departamento de seguridad pública local realiza operaciones de rescate específicas según la situación real.

Véase **Sistema de seguridad pasivo** (página 27). En este capítulo, encontrará información importante sobre el despliegue de los airbags.

Véase **Emergencias en el camino** (página 191). En este capítulo, encontrará información importante sobre la desactivación de la bomba de combustible.

Activación del sistema de asistencia de emergencia

Desde el menú de información, puede seleccionar **Aplicaciones** y presionar **Asistencia de emergencia** para acceder a los ajustes de la asistencia de emergencia. En el menú que se abra, puede presionar **Activar** o **Desactivar** para configurar la característica.

Si activa esta función, aparecerá un mensaje de confirmación en la pantalla cuando se conecte el celular y se encienda el vehículo.

Elemento del menú
Aplicac.
Asistencia de emergencia
Enc.

Si desactiva esta función, podrá establecer un recordatorio en el cuadro de diálogo.

La desactivación con un recordatorio emite un recordatorio visual y de voz cuando se conecta el teléfono celular y se enciende el vehículo.

La desactivación sin un recordatorio sólo emite un recordatorio visual sin voz cuando se conecta el teléfono celular.

Para asegurarse de que la asistencia de emergencia funcione correctamente, haga lo siguiente:

- El sistema debe tener suministro de energía y funcionar correctamente en el momento de la colisión y durante la activación y el uso de la función.
- Debe activar la función antes de la colisión.
- Debe haber un teléfono celular conectado al sistema.
- En algunos países, es necesario contar con una tarjeta SIM válida y registrada con crédito disponible para realizar y mantener una llamada de emergencia.
- El teléfono conectado debe poder realizar y mantener una llamada saliente en el momento del choque.
- El teléfono conectado debe tener una cobertura de red adecuada, energía en la batería y buena intensidad de señal.
- El vehículo debe tener potencia en la batería.

Nota: Esta característica sólo funciona en países o regiones en los que la asistencia de emergencia SYNC puede llamar a los servicios de emergencia locales. Visite el sitio web regional de Ford para obtener más información.

En caso de una colisión

Nota: No todos los choques hacen que se despliegue un airbag o que la bomba de combustible se desactive (que puede activar la asistencia de emergencia). Sin embargo, si la asistencia de emergencia se activa, el sistema intentará comunicarse con los servicios de emergencia. Si el teléfono celular conectado está dañado o pierde la conexión con el sistema, este buscará otros teléfonos celulares emparejados previamente e intentará conectarse a estos. El sistema intentará realizar una llamada al servicio de emergencia local.

Antes de realizar la llamada:

- El sistema proporciona un breve período (de 10 segundos, aproximadamente) para cancelar la llamada. Si usted no la cancela, el sistema intentará realizar una llamada al servicio local de asistencia de emergencia.
- El sistema reproduce un mensaje para comunicarle cuando intenta realizar la llamada. Usted puede cancelar la llamada con el botón correspondiente o con el botón de finalizar llamadas que se encuentra en el volante de dirección.
- Si no cancela la llamada, y SYNC la realiza satisfactoriamente, se reproducirá un mensaje introductorio para el operador de emergencias. Luego de este mensaje, se habilita la comunicación de manos libres entre los ocupantes del vehículo y el operador.

Durante la llamada:

- Se reproducirá un mensaje de introducción para el operador de emergencia.
- La asistencia de emergencia utiliza el GPS del vehículo o la información de red del teléfono celular, cuando esté disponible, para establecer el idioma adecuado. El servicio de asistencia alertará al operador de emergencia sobre la colisión y reproducirá el mensaje introductorio. Es posible que se comuniquen también las coordenadas de GPS del vehículo.
- Es posible que el idioma que el sistema utilice para interactuar con los ocupantes del vehículo no coincida con el lenguaje que use para brindar información al operador de emergencia.
- Luego de reproducir el mensaje introductorio, se abrirá la línea para que usted pueda hablar con la modalidad manos libres con el operador de emergencia.
- Cuando se conecte la línea, debe estar preparado para informar inmediatamente su nombre, número de teléfono y ubicación.

Nota: Mientras el sistema brinda información al operador de emergencia, reproducirá un mensaje para hacerle saber que está enviando información importante. Luego, le comunicará cuando se abra la línea para iniciar la comunicación de manos libres.

Nota: Durante la llamada de asistencia de emergencia, aparecerá una pantalla de prioridad de emergencia, donde se verán las coordenadas del GPS del vehículo, si están disponibles.

Nota: Es posible que la información de ubicación del GPS no esté disponible en el momento de la colisión. En este caso, la asistencia de emergencia intentará, de igual forma, realizar la llamada de emergencia.

Nota: Es posible que los servicios de emergencia no reciban las coordenadas del GPS. En este caso, se habilita la comunicación de manos libres con un operador de emergencia.

Nota: El operador de emergencia también puede recibir información de la red de teléfonos celulares, como el número, la ubicación y el nombre del proveedor de telefonía celular, independientemente de la asistencia de emergencia SYNC.

La asistencia de emergencia no funcionará si sucede lo siguiente:

- El teléfono celular o el hardware de asistencia de emergencia se dañan durante el choque.
- La batería del vehículo o el sistema no tienen potencia.
- El teléfono celular sale expulsado del vehículo a causa de la colisión.

- Usted no tiene una tarjeta SIM válida y registrada con crédito disponible en el teléfono.
- Usted está en un país o región en donde la asistencia de emergencia SYNC no puede realizar la llamada. Visite el sitio web regional de Ford para obtener más información.

Información importante sobre la característica de asistencia de emergencia

Actualmente, en algunos países, la asistencia de emergencia no realiza llamadas a los servicios de emergencia.

Visite el sitio web regional de Ford para obtener la información más reciente.

Política de privacidad de la asistencia de emergencia

Cuando activa la asistencia de emergencia, esta puede avisar a los servicios de emergencia que su vehículo colisionó y que se desplegó un airbag o se apagó la bomba de combustible. Esta característica puede brindar información sobre su ubicación al operador de emergencia, u otro tipo de información sobre el vehículo o la colisión para proporcionar los servicios de emergencia adecuados.

Si no desea brindar esta información, no active esta característica.

¿Dónde estoy?

Para obtener la ubicación e información del vehículo, seleccione lo siguiente:

Elemento del menú	Acción y Descripción
Información	
Ayuda	
Luego, seleccione lo siguiente:	
¿Dónde estoy?	Vea la ubicación actual del vehículo. Si el vehículo está equipado con sistema de navegación, esta pantalla le mostrará las coordenadas de la ubicación y le ofrecerá información sobre la ubicación, como la dirección actual. Si el vehículo no está equipado con sistema de navegación, sólo verá las coordenadas de ubicación.

CLIMATIZADOR

Para acceder a la función de climatizador, presione el ángulo inferior derecho de la pantalla táctil. Según la línea y el paquete de opciones del vehículo, la pantalla del climatizador puede ser diferente de la que se muestra en esta pantalla.

Nota: Puede cambiar las unidades de temperatura entre grados Fahrenheit y grados centígrados. Véase **Configuración** (página 358).

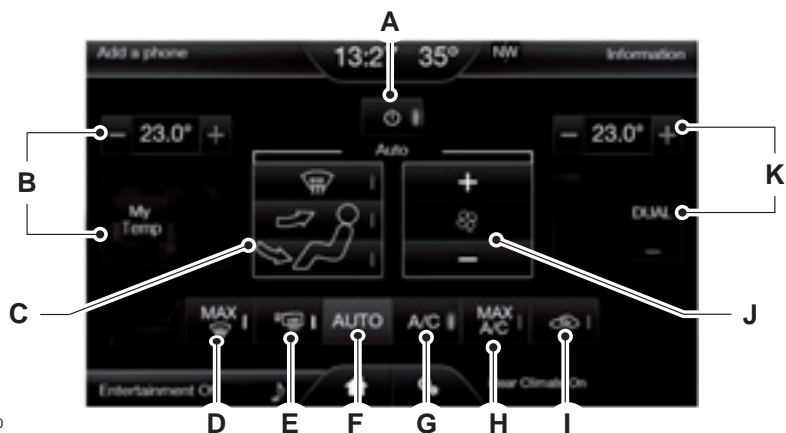

E227750

- A **Encendido:** presione el botón para encender y apagar el sistema. El aire exterior no ingresa al vehículo si el sistema está apagado.
- B **Configuración del acompañante:** toque + o – para ajustar la temperatura. Presione **MyTemp** para seleccionar la temperatura predeterminada. Mantenga presionado **MyTemp** para guardar una nueva temperatura predeterminada.
- C **Controles manuales de distribución del flujo de aire:**
 - Ventilación del piso y descongelamiento:** distribuye el aire a través de las ventilaciones del descongelador del parabrisas, del desempañador y del piso.
 - Panel:** distribuye el aire a través de las ventilaciones del panel de instrumentos.
 - Ventilación del panel y del piso:** distribuye el aire a través de las ventilaciones del cuadro de instrumentos, del desempañador y del piso.
 - Ventilación del piso:** distribuye el aire a través de las ventilaciones del desempañador y del piso.
 - Descongelamiento:** toque para desempañar el parabrisas y quitar la fina capa de hielo. Cuando está encendido, el descongelamiento proporciona aire exterior para evitar que se empañen las ventanillas y distribuye el aire a través de las ventilaciones de descongelamiento y desempañado del parabrisas.

- D **Descongelamiento MAX:** presione el botón para cambiar al descongelamiento máximo. El aire del exterior fluye a través de las ventilaciones del parabrisas, el aire acondicionado se enciende de forma automática, el ventilador se ajusta a la velocidad máxima y la temperatura se ajusta en la posición de calefacción máxima. También puede usar esta configuración para desempañar o limpiar el parabrisas cuando este tiene una capa delgada de hielo. La calefacción de la ventanilla trasera también se enciende automáticamente cuando selecciona Descongelamiento MAX.
- E **Calefacción de la ventanilla trasera:** enciende o apaga la calefacción de la ventanilla trasera. Véase **Desempañador de parabrisas, luneta y espejos retrovisores** (página 116).
- F **AUTO:** presione el botón para encender el funcionamiento automático. Luego, ajuste a la temperatura deseada con el control de temperatura. La velocidad del ventilador, la distribución del aire, el funcionamiento del aire acondicionado y el aire del exterior o recirculado se ajustan automáticamente para calefaccionar o refrigerar el vehículo con el fin de mantener la temperatura deseada. También puede apagar el funcionamiento de zona dual si mantiene presionado el botón por más de dos segundos.
- G **A/C:** toque el botón para encender o apagar el aire acondicionado. Para disminuir el tiempo que se tarda en alcanzar una temperatura adecuada en climas cálidos, conduzca con las ventanillas completamente abiertas hasta que sienta el aire frío de las ventilaciones. Use A/C con aire recirculado para mejorar el funcionamiento y la eficacia de la refrigeración.
- H **MAX A/C:** presione el botón para maximizar la refrigeración. El aire recirculado fluye a través de las ventilaciones del panel de instrumentos, el aire acondicionado se enciende automáticamente y el ventilador se ajusta automáticamente a la velocidad máxima. Toque nuevamente para volver al funcionamiento normal del aire acondicionado. MAX A/C es más económico y eficaz que el modo A/C normal.
- I **Aire recirculado:** presione este botón para alternar entre aire del exterior y aire recirculado. El aire que se encuentra en el compartimiento del pasajero vuelve a circular. Esto puede reducir el tiempo necesario para enfriar el interior (cuando se utiliza con A/C) y evitar que ingresen olores no deseados al vehículo.
- J **Velocidad del ventilador:** toque + o - para ajustar la velocidad del ventilador.
- K **Configuración del conductor:** presione + o - para ajustar la temperatura.
DUAL: presione para activar el control de temperatura independiente del conductor y del acompañante.

Comandos de voz del climatizador



Presione el botón de voz que se encuentra en los controles del

volante. Cuando se le solicite, diga alguno de los siguientes comandos o un comando similar:

Comandos de voz	
[[encender prender activar]] [el] control ([de temperatura] automático automático de temperatura)	
Apagar	
Control de temperatura fijar temperatura a ___ grados	Ajuste la temperatura entre 15°C - 30°C.

NAVEGACIÓN

Nota: La tarjeta SD para navegación debe estar en la ranura para tarjeta SD si quiere usar el sistema de navegación. Si necesita una tarjeta SD de reemplazo, póngase en contacto con un Concesionario Ford.

Nota: Manipule la tarjeta SD con cuidado para evitar contaminarla o dañarla. No toque los contactos de metal. Limpie la tarjeta SD únicamente con un paño suave. No intente usar una tarjeta SD que se haya roto, deformado o arreglado con cinta adhesiva, ya que hacerlo puede dañar el equipo. No coloque ningún adhesivo ni escriba en la tarjeta SD. No intente alterar de ninguna manera la información contenida en la tarjeta SD.

Nota: La tarjeta SD tiene un sistema de accionamiento por resorte. Para quitarla, sólo empújela hacia adentro y el sistema la expulsará. No intente tirar de la tarjeta para quitarla, ya que podría dañarla.

El sistema de navegación se compone de dos funciones principales: el modo de destino y el modo de mapa.

Modos de destino

Para configurar un destino, toque el ángulo verde de la pantalla táctil y luego presione lo siguiente:

Elemento del menú
Dest.
Elija cualquiera de las siguientes opciones:
Mi casa

MyFord Touch™ (Si está equipado)

Elemento del menú
Favoritos
Destinos anteriores
Punto de interés
Emergencia
Calle y número
Intersección
Centro de la ciudad
Mapa*
Editar ruta
Cancelar ruta

* - En algunos vehículos se puede mostrar como "Latitud/Longitud".

Para configurar el destino, ingrese la información necesaria en los campos de texto resaltados (en cualquier orden).

Para acceder a destinos en formato de dirección, presione lo siguiente:

Elemento del menú	Acción y Descripción
Ir	Si presiona este botón, la dirección aparece en el mapa.

Para elegir un destino anterior, presione lo siguiente:

Elemento del menú	Acción y Descripción
Destinos anteriores	Aparecen los últimos 20 destinos que seleccionó.

Una vez que eligió el destino, presione lo siguiente:

Elemento del menú	Acción y Descripción
Destino	Esto dará comienzo al cálculo de la ruta y las indicaciones. También puede seleccionarla como punto intermedio (solicitar al sistema que se dirija a ese punto en el camino al destino actual) o guardarla como favorita.
Evitar áreas	Las selecciones preestablecidas se tienen en cuenta cuando se calcula la ruta que realizará. Para obtener más información sobre estas selecciones, consulte la sección Configuración de preferencias de navegación más adelante en este capítulo.

Guía de viaje Michelin (Si está equipado)

La Guía de viaje Michelin es un servicio que ofrece información adicional sobre ciertos lugares de interés (POI), como restaurantes, hoteles y sitios turísticos (si están disponibles).

Si emparejó el teléfono con el sistema, puede presionar el botón de teléfono para establecer una llamada directamente con el POI seleccionado.

Nota: *No todas las funciones están disponibles en todos los idiomas y países.*

Categorías de lugares de interés (POI)

Categorías principales
Gasolinera
Estacionamiento
Restaurantes y bares
Automóviles
Viajes y transporte
Compras

Categorías principales
Finanzas
Entretenimiento y arte
Emergencia
Recreación y deportes
Comunidad
Gobierno
Salud y medicina
Servicios domésticos

Para ampliar estas categorías, presione el símbolo + que se encuentra frente a la lista.

El sistema también permite ordenarlas alfabéticamente o por distancia.

Configuración de preferencias de navegación



Seleccione configuraciones para que el sistema las tenga en cuenta cuando planifique una ruta.

Para acceder a estas opciones de configuración, presione lo siguiente:

Elemento del menú
Ajustes
Navegación
Luego, elija cualquiera de las siguientes opciones:

Preferencias de mapa

Elemento del menú	Mensajes de segundo nivel, acciones y descripciones
Preferencias de mapa	
Luego, elija cualquiera de las siguientes opciones:	
Marcar la ruta recorrida	Muestre la ruta realizada anteriormente con puntos rojos. Es posible seleccionar las siguientes posiciones para esta función:
	Enc. Apagado
Formato de lista de instrucciones	Solicite al sistema que muestre la lista de giros:
	Arriba - abajo Abajo - arriba
Notificar estacionamientos en PDI	Cuando se encuentra activada la notificación de punto de interés, los íconos aparecen en el mapa cuando se acerca al destino. Quizás no sea muy útil en áreas densas, y es posible que se acumulen excesivamente en el mapa si se muestran otros puntos de interés. Configure la notificación automática de punto de interés de estacionamiento. Es posible seleccionar las siguientes posiciones para esta función:
	Enc. Apagado

Preferencias de ruta

Elemento del menú	Mensajes de segundo nivel, acciones y descripciones
Preferencias de ruta	
Luego, elija cualquiera de las siguientes opciones:	
Ruta favorita	Solicite al sistema que muestre el tipo de ruta seleccionado.

MyFord Touch™ (Si está equipado)

Elemento del menú	Mensajes de segundo nivel, acciones y descripciones		
	Más corta	Más rápida	Ecológica
Siempre usar ruta preferida	Selección de circunvalación en la programación de destino El sistema sólo calcula una ruta según la configuración de ruta preferida. Cuando esta opción se encuentra activada, el sistema usa el tipo de ruta seleccionado para calcular una sola ruta hacia el destino deseado.		
Penaliz tiempo ahorro	Seleccione un nivel de costo para la ruta ecológica calculada. Mientras mayor sea la configuración, mayor será la asignación de tiempo para la ruta.		
Evitar	Si se activa esta opción, puede solicitar al sistema que evite las autopistas, las rutas con peajes, los transbordadores, los trenes y los túneles cuando planifique la ruta.		

Preferencias de navegación

Elemento del menú	Mensajes de segundo nivel, acciones y descripciones	
Preferencias de navegación		
Luego, elija cualquiera de las siguientes opciones:		
Mensajes de guía	Seleccione el tipo de indicadores que usa el sistema.	
Auto llenado de estado/provincia	Solicite al sistema que complete la información sobre el país automáticamente según los datos que ya se ingresaron en el sistema. Es posible seleccionar las siguientes posiciones para esta función:	
	Enc.	Apagado
Advert. lugar peligros.	Solicite al sistema que active la advertencia de zona peligrosa en los países donde la ley lo permite. (si está equipado)	

Preferencias de tráfico

Elemento del menú	Mensajes de segundo nivel, acciones y descripciones	
Preferencias de tráfico		
Luego, elija cualquiera de las siguientes opciones:		
Evitar problemas de tráfico	Puede elegir cómo desea que el sistema solucione problemas de tráfico a lo largo de la ruta.	

Elemento del menú	Mensajes de segundo nivel, acciones y descripciones	
	Automático	Solicite al sistema que marque una nueva ruta para evitar incidentes de tráfico que afectan y se desarrollan en la ruta actual. El sistema no muestra notificaciones sobre alertas de tráfico.
	Manual	Solicite al sistema que muestre siempre notificaciones de alerta para incidentes de tráfico a lo largo de la ruta planeada. Tiene la opción de aceptar o ignorar la notificación antes de desviarse de la ruta.
Notificación de alerta de tráfico	Active o desactive las notificaciones de alerta de tráfico.	
Preferencias de tráfico	Puede elegir activar cualquiera de las siguientes categorías de alertas de tráfico.	
	Solicite al sistema que muestre información sobre accidentes.	
	Solicite al sistema que muestre información sobre embotellamientos.	
	Solicite al sistema que muestre las carreteras cerradas.	
	Solicite al sistema que muestre información sobre carreteras en construcción.	
	Solicite al sistema que muestre información sobre incidentes.	
	Solicite al sistema que muestre íconos para las zonas donde las condiciones de manejo puedan ser complejas.	
	Solicite al sistema que muestre íconos para las zonas donde puede haber hielo o nieve en la carretera.	
	Solicite al sistema que muestre información sobre contaminación.	
	Solicite al sistema que muestre información sobre alertas meteorológicas.	
	Solicite al sistema que muestre las zonas donde puede haber visibilidad reducida.	
	Solicite al sistema que muestre íconos de recomendación de encendido de radio para los anuncios de tráfico.	

Evitar área

Elemento del menú	Mensajes de segundo nivel, acciones y descripciones
Evitar áreas	Elija áreas que desea que el sistema evite cuando calcule una ruta.
Luego, elija cualquiera de las siguientes opciones:	
Agregar	Una vez que usted hace una selección, el sistema trata de evitar las áreas para todas las demás rutas siempre que sea posible. Para programar una entrada, presione lo siguiente:
Borrar	Para borrar una sección, seleccione la lista de la pantalla. La pantalla cambiará. A continuación, presione lo siguiente:

Modo de mapa

Presione la barra verde que se encuentra en el área superior derecha de la pantalla táctil para ver el modo de mapa. El modo de mapa muestra una vista avanzada que se compone de mapas en 2D y puntos de referencia en 3D (si están disponibles).

Los mapas en 2D muestran un diagrama detallado de los edificios, el uso visible de la tierra, los elementos terrestres y una infraestructura ferroviaria detallada de las ciudades más importantes de todo el mundo. Estos mapas también contienen características, como cuadras de pueblos, huellas de edificios y vías ferroviarias.

Los puntos de referencia en 3D se muestran como objetos claros y visibles de fácil reconocimiento y cierto valor turístico. Los puntos de referencia en 3D sólo aparecen en el modo de mapa en 3D. La cobertura varía y mejora a medida que surgen versiones actualizadas de los mapas.



Presione el botón de flecha que se encuentra en el ángulo superior izquierdo de la pantalla para modificar la apariencia del mapa. Existen tres modos de mapa diferentes:

 **Dirección de avance (mapa en 2D):** muestra siempre la dirección de avance en la parte superior de la pantalla. Esta vista está disponible para mapas con escalas de hasta 5 km/h.

 **Avance hacia el norte (mapa en 2D):** muestra siempre la dirección hacia el norte en la parte superior de la pantalla.

 **Modo de mapa en 3D:** ofrece una perspectiva del mapa en elevación. Este ángulo de vista puede ajustarse y el mapa puede girarse 180 grados si se toca el mapa dos veces y luego se arrastra el dedo por la barra sombreada con flechas que se encuentra en la parte inferior del mapa.

También puede seleccionar las siguientes opciones:

Elementos del menú	
Ver	Permite alternar entre el mapa completo, la lista de calles y la vista de salidas durante la orientación de la ruta.
Menú	Muestra un cuadro emergente que permite acceder a las configuraciones de navegación directamente.



Presione el botón de altavoz del mapa para silenciar la orientación de la ruta. La luz del

botón se enciende cuando se activa la función. El botón de altavoz aparece en el mapa sólo cuando se encuentra activa la función de orientación de la ruta.



Presione este ícono para volver a centrar el mapa en caso de que lo haya movido de lugar y ya no vea la ubicación actual del vehículo.

Zoom automático

Presione la barra verde para acceder al modo de mapa y seleccione el botón de zoom + o el botón de zoom - para que se muestren los niveles de zoom y los botones Auto en la pantalla táctil. Si presiona **Auto**, se activa el zoom automático y aparece la leyenda **Auto** en el ángulo inferior izquierdo de la pantalla, en la escala del mapa. Luego, el nivel de zoom del mapa y la velocidad del vehículo se sincronizan. Mientras menor sea la velocidad de desplazamiento del vehículo,

mayor será el nivel de acercamiento del mapa; mientras mayor sea la velocidad de desplazamiento del vehículo, menor será el nivel de acercamiento del mapa. Para desactivar la función, presione el botón + o el botón - nuevamente.

Cuando se encuentre en el modo tridimensional, arrastre el dedo por la barra sombreada con flechas para girar la vista del mapa.

El cuadro ETA que se encuentra debajo de los botones de zoom aparece cuando una ruta se encuentra activa, y muestra la distancia y el tiempo que llevará llegar al destino. Si presiona el botón, aparece un elemento emergente con el destino (y el punto intermedio, si corresponde) junto con el kilometraje y el tiempo necesarios para llegar al destino. También puede elegir que se muestre la hora de arribo estimada o su hora de arribo estimada.

Íconos del mapa



Marca del vehículo: muestra la ubicación actual del vehículo. Permanece en el centro del mapa, excepto cuando está activada la función de

desplazamiento.



Cursos de desplazamiento:

permiten desplazarse por el mapa; el ícono fijo se encuentra en el centro de la pantalla. La posición del mapa más cercana

al cursor se encuentra en una ventana, en la parte superior central de la pantalla.



Íconos predeterminados de entrada de lista de direcciones:

indican la ubicación en el mapa de una entrada de la lista de

direcciones. Estos son los símbolos predeterminados que se muestran una vez

MyFord Touch™ (Si está equipado)

que se guardó una entrada en la lista de direcciones a través de cualquier otro método a excepción del mapa. Puede seleccionar uno de los 22 íconos disponibles: Puede usar cada uno de los íconos más de una vez.



Casa: indica la ubicación guardada como casa en el mapa. Sólo se puede guardar una dirección de la lista de direcciones como casa. No puede elegir otro ícono.



Íconos de POI (punto de interés): indican las ubicaciones de cualquier categoría de punto de interés que usted quiera mostrar en el mapa. Puede mostrar tres categorías de punto de interés en el mapa de forma simultánea.



Punto de inicio: indica el punto de inicio de una ruta planificada.



Punto intermedio: indica la ubicación de un punto intermedio en el mapa. El número dentro del círculo es diferente para cada punto intermedio y representa la posición del punto intermedio en la lista de rutas.



Símbolo de destino: indica el punto final de una ruta planificada.



Punto de maniobra siguiente: indica la ubicación del giro siguiente en la ruta planificada.



Símbolo de señal de GPS deficiente: indica que existen señales satelitales de GPS deficientes para el correcto posicionamiento del mapa. Es posible que este ícono aparezca durante la operación normal en un área con acceso a GPS deficiente.

Botones de acceso rápido

Cuando se encuentre en el modo de mapa, toque cualquier parte de la pantalla para acceder a las siguientes opciones:

Elemento del menú	Acción y Descripción
Establ. como Destina-tion	Toque este botón para seleccionar una ubicación del mapa como destino. Puede desplazarse por el mapa si coloca el dedo índice sobre la pantalla del mapa. Cuando llegue al destino deseado, quite el dedo y toque este botón.
Establecer como etapa	Toque este botón para configurar la ubicación actual como punto intermedio.
Guardar en favoritos	Toque este botón para guardar la ubicación actual como favorita.

Elemento del menú	Acción y Descripción	
Íconos PDI	Toque este botón para seleccionar los íconos que desea que aparezcan en la pantalla. Puede seleccionar hasta tres íconos para que aparezcan en el mapa de forma simultánea. Es posible seleccionar las siguientes posiciones para estas funciones:	
	Enc.	Apagado
Cancelar ruta	Presione este botón para cancelar la ruta activa.	
Tráfico	Presione este botón para mostrar una lista de incidentes de tránsito.	

Ver/editar ruta

Puede acceder a estas funciones cuando una ruta se encuentre activa:

Elemento del menú
Ver ruta
Editar destino / etapa
Editar lista de instrucciones
Desvío
Editar preferencias de ruta
Editar preferencias de tráfico
Cancelar ruta

HERE es el proveedor de mapas digitales para la aplicación de navegación. Si encuentra errores en los datos de algún mapa, puede visitar www.here.com para informarlos directamente a HERE. HERE evalúa todos los errores informados y envía una respuesta por correo electrónico con el resultado de su investigación.

Actualizaciones del mapa de navegación

Las actualizaciones anuales del mapa de navegación están disponibles para la compra en la concesionaria.

Comandos de voz de navegación



Cuando se encuentre en el modo de navegación, presione el botón de voz de los controles del volante de dirección.

Después del tono, diga alguno de los siguientes comandos o un comando similar:

Comando de voz
Destino de navegación
Zoom para alejar
Zoom para acercar
¿Dónde estoy?
ayuda

Los siguientes comandos sólo pueden usarse cuando se encuentra activa una ruta de navegación:

Comando de voz
Desvío
Cancelar ruta
Mostrar ruta
Repetir instrucción
Lista de instrucciones de ruta

Dirección de destino en un sólo paso

Para configurar un destino con comandos de voz, puede decir lo siguiente:

Comandos de voz	Acción y Descripción
Encontrar una dirección	Deberá ingresar en el sistema la dirección completa, como se muestra en la pantalla.

A continuación, puede decir la dirección con naturalidad, como "Uno dos tres cuatro Calle principal, Ciudad X".

Información sobre el tráfico

La información sobre el tráfico se ofrece mediante un acuerdo con Intelomatics Australia Pty Ltd. Para acceder a los términos y condiciones de la licencia, consulte los apéndices. La información de tráfico se basa en información que se ofrece con el permiso de un tercero o más terceros. Tenga en cuenta que, en caso de que el acuerdo de Ford con Intelomatics Australia Pty Ltd cese por cualquier razón, no será posible garantizar la provisión de información sobre el tráfico.

SOLUCIÓN DE PROBLEMAS DE MYFORD TOUCH™

El sistema SYNC es fácil de usar. Sin embargo, si tiene alguna duda, consulte las siguientes tablas.

Para verificar la compatibilidad con el teléfono celular, visite el sitio web regional de Ford.

Problemas del teléfono celular		
Problema	Causa posible	Solución posible
Mucho ruido de fondo durante una llamada telefónica.	La configuración del control de audio del teléfono celular puede estar afectando el rendimiento de SYNC.	Consulte el manual de su dispositivo para ver los ajustes de audio.
Durante una llamada, puedo oír a la otra persona, pero esta no puede oírme.	Posible mal funcionamiento del teléfono.	Apague el teléfono celular, reconfigúrelo o quítele la batería e inténtelo de nuevo.
		Asegúrese de que el micrófono para SYNC no esté apagado.
SYNC no puede descargar mi agenda.	Esta función depende del teléfono celular.	Verifique la compatibilidad del teléfono celular.
	Posible mal funcionamiento del teléfono.	Apague el teléfono celular, reconfigúrelo o quítele la batería e inténtelo de nuevo.
		Intente llevar los contactos de su agenda a SYNC al seleccionar la opción que desea agregar.
		Debe encender el teléfono celular y activar la función de descarga automática de la agenda en SYNC.
El sistema dice "Agenda descargada" pero mi agenda en SYNC aparece vacía o perdió algunos contactos.	Limitaciones en la capacidad del teléfono celular.	Intente llevar los contactos de su agenda a SYNC al seleccionar la opción que desea agregar.
		Si los contactos que faltan están almacenados en la tarjeta SIM, intente moverlos a la memoria del teléfono.
		Elimine las imágenes o tonos de timbre especiales asociados con el contacto faltante.
		Debe encender el teléfono celular y activar la función de descarga automática de la agenda en SYNC.

Problemas del teléfono celular

Problema	Causa posible	Solución posible
Tengo problemas para conectar el teléfono celular a SYNC.	Esta función depende del teléfono celular.	Verifique la compatibilidad del teléfono celular.
	Posible mal funcionamiento del teléfono.	Apague el teléfono celular, reconfigúrelo o quítele la batería e inténtelo de nuevo.
		Intente eliminar su dispositivo de SYNC y eliminar SYNC de su dispositivo, e intente nuevamente.
		Verifique siempre las configuraciones de seguridad y de aceptación automática relacionadas con la conexión Bluetooth SYNC del teléfono celular.
		Actualice el firmware del teléfono celular.
		Desactive la función de descarga automática.
Los mensajes de texto no funcionan en SYNC.	Esta función depende del teléfono celular.	Verifique la compatibilidad del teléfono celular.
	Posible mal funcionamiento del teléfono.	Apague el teléfono celular, reconfigúrelo o quítele la batería e inténtelo de nuevo.
	iPhone	<ul style="list-style-type: none"> • Acceda a la configuración del teléfono celular. • Ingrese al menú Bluetooth. • Asegúrese de que el estado de conexión sea Desactivado. • Presione el círculo azul para ingresar al siguiente menú. • Active la opción Mostrar notificaciones. • Active Contactos de Sync. <p>Su iPhone está ahora configurado para reenviar los mensajes de texto entrantes a SYNC. Repita estos pasos para conectarse a cualquier otro vehículo con Sync. Su iPhone sólo reenviará los mensajes de texto entrantes a SYNC si está desbloqueado.</p>

Problemas del teléfono celular		
Problema	Causa posible	Solución posible
		iPhone no admite la función de responder los mensajes de texto por medio de SYNC. No existe compatibilidad con las aplicaciones de mensajes de texto de terceros.
Los mensajes de texto audibles no funcionan en el teléfono celular.	Esta función depende del teléfono celular.	Su teléfono celular debe admitir la descarga de mensajes de texto vía Bluetooth para recibir mensajes de texto entrantes.
		Ingrese al menú de mensajes de texto de SYNC para ver si el teléfono celular admite esta función. Oprima el botón PHONE y deslícese y seleccione la opción para mensajes de texto, y luego oprima OK .
	Esta es una limitación del teléfono celular.	Debido a que cada teléfono celular es diferente, consulte el manual del dispositivo que desea emparejar. De hecho, puede haber diferencias entre los teléfonos celulares debido a la marca, el modelo, el proveedor del servicio y la versión del software.

Problemas de USB y medios		
Problema	Causa posible	Solución posible
Tengo problemas para conectar mi dispositivo.	Posible falla del dispositivo.	Apague el dispositivo, reconfigúrelo o quítele la batería, e inténtelo de nuevo.
		Asegúrese de utilizar el cable del fabricante.
		Asegúrese de insertar correctamente el cable USB en el dispositivo y en el puerto USB del vehículo.
		Asegúrese de que el dispositivo no tenga un programa de instalación automática ni una configuración de seguridad activa.

MyFord Touch™ (Si está equipado)

Problemas de USB y medios

Problema	Causa posible	Solución posible
SYNC no reconoce mi dispositivo cuando arranco el vehículo.	Esta es una limitación del dispositivo.	Asegúrese de no dejar el dispositivo dentro del vehículo en condiciones muy calurosas o muy frías.
No hay transmisión de audio Bluetooth.	Esta es una función que depende del dispositivo.	Asegúrese de que el dispositivo esté conectado a SYNC y de haber presionado Reproducir en su dispositivo.
	El dispositivo no está conectado.	
SYNC no reconoce la música que está en mi dispositivo.	Es probable que sus archivos de música no contengan información correcta de artista, título de canción, álbum o género.	Asegúrese de que todos los detalles de las canciones estén completos.
	El archivo puede estar corrupto.	Reemplace el archivo corrupto con una versión nueva.
	La canción puede tener mecanismos de protección de derechos de autor que no permiten reproducirla.	En algunos dispositivos es necesario cambiar la configuración de USB de almacenamiento masivo a clase de protocolo de transferencia de medios.
Cuando conecto mi iPhone o iPod Touch por USB y Bluetooth Audio al mismo tiempo, a veces no escucho ningún sonido.	Esta es una limitación del dispositivo.	En la pantalla de música en reproducción de su iPhone o iPod Touch, seleccione el ícono de dispositivo de audio Airplay en la parte inferior de la pantalla de su iPhone o iPod Touch.
		Para escuchar su iPhone o iPod Touch vía Audio Bluetooth, seleccione SYNC.
		Para escuchar su iPhone o iPod Touch vía USB, seleccione Dock Connector.

Problemas de comandos de voz		
Problema	Causa posible	Solución posible
SYNC no entiende lo que digo.	Possiblemente esté usando comandos de voz incorrectos.	Revise los comandos de voz del teléfono celular y los comandos de voz de medios al inicio de sus respectivas secciones. Consulte la pantalla de audio durante una sesión de voz activa para ver la lista de comandos de voz.
	Probablemente habla demasiado pronto o en el momento inoportuno.	Comience a hablar cuando se escuche el segundo tono de SYNC y el sistema esté listo para recibir el comando de voz.
	Es posible que no esté hablando al micrófono.	Asegúrese de hablar al micrófono. Se encuentra en el techo interior justo encima del parabrisas.
SYNC no entiende el nombre de una canción o un artista.	Possiblemente esté usando comandos de voz incorrectos.	Revise los comandos de voz de medios al principio de la sección de medios.
	Possiblemente no esté diciendo el nombre exactamente como el sistema lo guardó.	Diga o pronuncie el nombre de la canción o el artista tal como el sistema lo guardó. Si usted dice: "Reproducir artista Prince", el sistema no reproduce la música que diga "Prince and the Revolution" ni "Prince and the New Power Generation".
		Asegúrese de decir o pronunciar el título completo, como "California remix featuring Jennifer Nettles".
		Si los títulos de las canciones están en mayúsculas, debe deletrearlos. LOLA requiere que diga "L-O-L-A".
Es posible que el sistema no lea el nombre de la misma manera que usted lo dice.	Evite usar caracteres especiales, ya que el sistema no los reconoce.	

Problemas de comandos de voz

Problema	Causa posible	Solución posible
SYNC no entiende o llama al contacto equivocado cuando quiero hacer una llamada.	Posiblemente esté usando comandos de voz incorrectos.	Revise los comandos de voz del teléfono celular al principio de la sección de teléfono celular.
		También puede usar las listas de sugerencias del teléfono celular y de medios para obtener una lista de sugerencias posibles si el sistema no entiende lo que dice. Véase Uso del reconocimiento de voz (página 304).
	Posiblemente no esté diciendo el nombre exactamente como el sistema lo guardó.	Asegúrese de decir el nombre exactamente como el sistema lo guardó. Por ejemplo, si guardó un contacto como José Gutiérrez, diga: "Llamar a José Gutiérrez".
		El sistema funciona mejor si escribe los nombres y apellidos, como "José Gutiérrez" en vez de "José".
	Es probable que los contactos de su agenda sean muy cortos y parecidos o que contengan caracteres especiales.	Evite usar caracteres especiales, ya que el sistema no los reconoce.
Posiblemente guardó los contactos de su agenda en mayúsculas.	Si los contactos están en mayúsculas, debe deletrearlos. Para llamar a "JAKE", tendrá que decir: "Llamar a J-A-K-E".	
El sistema de control por voz SYNC tiene dificultades para reconocer nombres extranjeros almacenados en el teléfono celular.	Es posible que esté pronunciando los nombres extranjeros en el idioma seleccionado en ese momento para SYNC.	SYNC aplica las reglas de pronunciación del idioma seleccionado a los nombres de los contactos almacenados en el teléfono celular.
		Sugerencia útil: puede seleccionar los contactos manualmente. Oprima PHONE . Seleccione la opción de la agenda del teléfono y luego el nombre del contacto. Presione la tecla de opción para escucharlo. SYNC leerá el nombre del contacto, para que usted conozca la pronunciación que espera.

Problemas de comandos de voz		
Problema	Causa posible	Solución posible
El sistema de control por voz SYNC tiene dificultades para reconocer pistas, artistas, álbumes, géneros y nombres de listas de reproducción extranjeros de mi reproductor de medios o de mi unidad flash de USB.	Es posible que esté pronunciando los nombres extranjeros en el idioma seleccionado en ese momento para SYNC.	SYNC aplica las reglas de pronunciación del idioma seleccionado a los nombres almacenados en su reproductor de medios o su unidad flash de USB. Puede hacer algunas excepciones con nombres de artistas muy populares (por ejemplo, U2), para que usted pueda usar siempre la pronunciación en inglés para estos artistas.
El sistema genera indicaciones de voz y la pronunciación de algunas palabras no es correcta para mi idioma.	SYNC usa tecnología de indicaciones de voz de texto a voz.	<p>SYNC usa una voz generada sintéticamente y no una voz humana grabada anteriormente.</p> <p>SYNC ofrece varias funciones de control por voz nuevas para una amplia variedad de idiomas. Marca el número de un contacto directamente de la agenda del teléfono sin grabación previa (por ejemplo, "llamar a José Gutiérrez") o selecciona una pista, artista, álbum, género o lista de reproducción directamente de su reproductor de medios (por ejemplo, "reproducir artista Madonna").</p>

Información general

Problema	Causa posible	Solución posible
El idioma seleccionado para el tablero de instrumentos y la pantalla de información y entretenimiento no concuerda con el idioma de SYNC (teléfono, USB, audio Bluetooth, control por voz e indicadores de voz).	SYNC no admite el idioma seleccionado para el tablero de instrumentos y la pantalla de información y entretenimiento.	SYNC sólo admite cuatro idiomas en un mismo módulo para la pantalla de texto, control por voz e indicadores de voz. El país en el que compró el vehículo establece los cuatro idiomas de acuerdo con los idiomas más hablados. Si el idioma seleccionado no está disponible, SYNC permanece en el idioma activo en ese momento.
		SYNC ofrece varias funciones de control por voz nuevas para una amplia variedad de idiomas. Marca el número de un contacto directamente de la agenda del teléfono sin grabación previa (por ejemplo, "llamar a José Gutiérrez") o selecciona una pista, artista, álbum, género o lista de reproducción directamente de su reproductor de medios (por ejemplo, "reproducir artista Madonna").

Sync con Reinicio del sistema de pantalla táctil

El sistema cuenta con una función de Reinicio del sistema que puede utilizarse si falla el funcionamiento de SYNC. Este reinicio sirve para restaurar la funcionalidad y no borrará la información previamente almacenada en el sistema (como dispositivos emparejados, agenda telefónica, historial de llamadas, mensajes de texto o configuración del usuario). Para realizar un Reinicio del sistema, mantenga presionado el botón Buscar hacia arriba (>>) y, al mismo tiempo, el botón de encendido de la radio. Luego de cinco segundos, aproximadamente, la pantalla se pondrá negra. Aguarde 1 a 2 minutos para que el reinicio del sistema se complete. Luego puede seguir utilizando el sistema SYNC.

DECLARACIÓN DE CONFORMIDAD

Las estaciones de radiocomunicación que corresponden al equipo de radiación restringida funcionan en segundo plano. Esto significa que no brindan protección contra interferencias dañinas de otras estaciones de radiocomunicación y es posible que no generen interferencias a otros sistemas que funcionan en primer plano. Los siguientes dispositivos, que se activan por radiofrecuencia, cumplen con todos los criterios de uso y aprobación, y fueron autorizados por la CNC (Comisión Nacional de Comunicaciones) para funcionar en su vehículo. Los números de aprobación de la CNC corresponden al número de secuencia que se encuentra en la etiqueta de identificación del dispositivo aprobado. Este equipo funciona en segundo plano, no puede brindar protección contra interferencias dañinas de estaciones del mismo tipo y es posible que no genere interferencias a otros sistemas que funcionan en primer plano.

Comando a distancia



E227985

Sistema de monitoreo de presión de los neumáticos



E230121

Mapa de navegación

El mapa del sistema de navegación satelital del vehículo cumple con la cartografía oficial determinada por el Poder ejecutivo nacional del Instituto geográfico nacional conforme a la Ley 22963 y es aprobado por los registros GG15 1323/5.

Índice alfabético

4	
4WD	
Véase: Tracción en las cuatro ruedas.....	147
A	
A/C	
Véase: Climatización	102
ABS	
Véase: Frenos.....	154
Accesorios	
Véase: Recomendación de las piezas de repuesto.....	10
ACC	
Véase: Uso del control de velocidad adaptativo.....	170
Acerca de este manual.....	7
Airbag del acompañante.....	28
Airbag del conductor.....	27
Airbag de rodilla del conductor.....	28
Airbags de cortina laterales.....	29
Airbags laterales.....	28
Aire acondicionado	
Véase: Climatización	102
Ajuste de la altura de los cinturones de seguridad.....	25
Ajuste del volante.....	46
Alarma	
Véase: Alarma antirrobo.....	43
Alarma antirrobo.....	43
Activación de la alarma.....	44
Desactivación de la alarma.....	45
Disparo de la alarma.....	44
Protección total y parcial.....	44
Sistema de alarma.....	43
Guardado del vehículo.....	249
Batería.....	250
Carrocería.....	249
Frenos.....	250
Información general.....	249
Motor.....	250
Neumáticos.....	250
Otras precauciones.....	250
Retiro del vehículo.....	250
Sistema de combustible.....	250
Sistema de refrigeración.....	250
Alzacristales eléctricos.....	63
Apertura y cierre automáticos de la ventanilla del lado del conductor.....	64
Apertura y cierre automáticos de otras ventanillas.....	64
Función de rebote.....	65
Interruptor de seguridad de las ventanillas traseras.....	65
Interruptores de la puerta del conductor (cabina simple) (si están incluidos).....	64
Interruptores de la puerta del conductor (doble cabina).....	63
Interruptores de la puerta de los acompañantes delantero y traseros.....	64
Modo de seguridad.....	65
Restablecimiento de la memoria de las ventanillas eléctricas: vehículos con descenso y ascenso de un sólo toque únicamente del lado del conductor.....	65
Apéndices.....	419
Apertura y cierre del capó.....	228
Apertura del capó.....	228
Cierre del capó.....	228
Apertura y cierre globales.....	66
Apertura de las ventanillas.....	66
Cierre de las ventanillas.....	66
Apoyabrazos del asiento trasero.....	129
Apoyacabezas.....	118
Ajuste de los apoyacabezas.....	119
Desmontaje de los apoyacabezas.....	119
Arandelas	
Véase: Limpiaparabrisas y lavaparabrisas.....	49
Arranque con cables de emergencia.....	192
Conexión de los cables de emergencia.....	192
Para arrancar el motor.....	193
Arranque de un motor Diesel.....	132
El motor no arranca.....	132
Motor frío o caliente.....	132
Arranque de un motor Nafta.....	131
Motor ahogado.....	131
Motor frío o caliente.....	131
Velocidad de marcha lenta después del arranque.....	132

Índice alfabético

Arranque y parada del motor.....130	Carga de un recipiente de combustible portátil.....138
Información general.....130	Batería
Asientos.....118	Véase: Cambio de la batería de 12 V.....238
Asientos de ajuste eléctrico.....122	Bloqueo del diferencial electrónico.....153
Ajuste de la altura del asiento del conductor.....123	Bloqueo del volante.....131
Ajuste de reclinación.....123	Desbloqueo del volante de dirección.....131
Avance y retroceso del asiento.....122	Bloqueo y desbloqueo.....40
Inclinación del asiento.....123	Apertura y cierre de las puertas desde el interior.....41
Asientos de ajuste manual.....120	Función de protección cuando los niños juegan.....41
Ajuste de la altura del asiento del conductor.....121	Modo de configuración del conductor.....41
Ajuste de reclinación.....122	Trabar y destrabar las puertas con el comando a distancia.....40
Avance y retroceso del asiento.....120	Trabar y destrabar las puertas con llave.....40
Cómo ajustar el soporte lumbar.....121	Borrado de toda la información de MyKey.....36
Asientos traseros.....123	C
Abatimiento del asiento.....124	Cadenas para nieve
Abatimiento del respaldo.....124	Véase: Uso de cadenas para nieve.....252
Rebatimiento del asiento.....124	Caja de cambios automática.....143
Rebatimiento del respaldo.....124	Consejos para conducir con transmisión automática.....145
Asistencia de arranque en pendientes.....155	Modo deportivo y cambio manual.....144
Activación y desactivación del sistema.....157	Palanca de liberación para la posición de estacionamiento de emergencia.....146
Activar y desactivar el sistema.....156	Posiciones de la palanca de cambios.....143
Uso del sistema de arranque asistido en pendientes.....156	Caja de cambios
Asistencia de estacionamiento delantero.....165	Véase: Caja de cambios automática.....143
Indicador de distancia de obstáculos.....166	Caja de cambios manual.....143
Sistema de sensores delanteros.....165	Selección de la marcha atrás.....143
Asistencia de estacionamiento trasera.....164	Calefacción
Sistema de sensores traseros.....164	Véase: Climatización.....102
Asistente precolisión.....179	Calidad del combustible - Diesel.....137
Utilización del sistema de asistencia de precolisión.....179	Almacenamiento prolongado.....137
Ayuda de estacionamiento.....163	Calidad del combustible - Gasolina.....136
Funcionamiento.....163	Cámara retrovisora.....166
Ayudas a la conducción.....177	Desactivado de la cámara de estacionamiento trasera.....168
B	Encendido de la cámara de estacionamiento trasera.....167
Bajo el capó - Vista de conjunto.....229	Uso de la pantalla.....167
Bajo nivel de combustible.....137	
Característica de protección contra el agotamiento de combustible.....137	

Índice alfabético

Cámara retrovisora	
Véase: Cámara retrovisora.....	166
Cambio de fusibles.....	225
Fusibles.....	225
Cambio de la batería de 12 V.....	238
Batería principal.....	238
Cambio de lámparas.....	239
Condensación en los faros.....	239
Faros antiniebla delanteros.....	241
Lámpara de enfoque e indicador lateral de dirección.....	241
Luces traseras.....	242
Luz de freno montada en alto central.....	243
Luz de la patente.....	243
Luz intermitente lateral.....	241
Reemplazo de las lámparas de las ópticas delanteras.....	239
Cambio de las escobillas de los limpiaparabrisas.....	238
Cambio de las escobillas del limpiaparabrisas.....	238
Cambio de una rueda.....	258
Almacenamiento del neumático desinflado.....	264
Desmontaje de una rueda.....	262
Crique del vehículo.....	258
Montaje de una rueda.....	263
Puntos de apoyo para el crique y puntos de elevación.....	260
Puntos de apoyo para el crique y puntos de elevación - cabina con chasis.....	261
Rueda de auxilio.....	259
Rueda de auxilio - Cabina con chasis.....	260
Tuercas de seguridad.....	258
Vehículos con rueda de auxilio.....	258
Capacidades y especificaciones.....	280
Carga de batería	
Véase: Carga de la batería de 12 V.....	237
Carga de combustible.....	138
Vehículos con recarga de combustible sin tapón.....	139
Vehículos con tapón de depósito de combustible.....	141
Carga de la batería de 12 V.....	237
Sistema de administración de la batería.....	237
Catalizador.....	138
Conducción con convertidor catalítico.....	138
Centro de mensajes	
Véase: Pantallas informativas.....	79
Cinturones de seguridad.....	24
Funcionamiento.....	24
Climatización.....	109
Activación y desactivación del aire acondicionado.....	111
Control de distribución del aire.....	109
Control de temperatura.....	110
Desactivación del climatizador automático.....	111
Descongelamiento y desempañamiento del parabrisas.....	111
Enfriamiento rápido del interior.....	111
Funcionamiento.....	102
Recirculación del aire.....	110
Soplador.....	109
Tipo 1.....	109
Tipo 2.....	112
Climatización manual.....	103
Tipo 1.....	105
Tipo 2.....	107
Climatizador.....	397
Comandos de voz del climatizador.....	400
Combustible y carga de combustible.....	135
Compartimento refrigerado.....	128
Compartimentos guardaobjetos.....	126
Comprobación del aceite de motor.....	233
Reposición de aceite.....	234
Comprobación de las escobillas del limpiaparabrisas.....	238
Comprobación del estado del sistema MyKey.....	38
Comprobación del fluido de la dirección asistida - Vehículos con: Dirección hidráulica (HPAS).....	236
Agregar fluido de la dirección hidráulica.....	236
Comprobación del fluido del lavaparabrisas.....	236
Comprobación del líquido de frenos y embrague.....	235

Índice alfabético

Comprobación del líquido refrigerante	
Véase: Comprobación del líquido refrigerante de motor.....	234
Comprobación del líquido refrigerante de motor.....	234
Reposición de líquido refrigerante del motor.....	235
Computadora de abordo.....	88
Autonomía.....	88
Consumo de combustible instantáneo.....	88
Consumo promedio de combustible.....	88
Odómetro.....	88
Odómetro del viaje.....	88
Reconfiguración de la computadora de viaje.....	88
Temperatura del aire exterior.....	88
Velocidad promedio.....	88
Velocímetro digital.....	88
Conducción por agua.....	189
Configuración.....	358
Ajustes.....	363
Pantalla.....	359
Reloj.....	359
Sonido.....	361
Vehículo.....	361
Configuración personalizada.....	89
Desactivación del sonido.....	90
Idiomas.....	89
MyKey.....	90
Tipo 2 y 3.....	90
Unidades de medida.....	89
Unidades de temperatura.....	90
Consejos para conducir con frenos antibloqueo.....	155
Consola central.....	127
Consola del techo.....	128
Consumo de combustible.....	142
Cálculo del consumo de combustible.....	142
Llenado del tanque.....	142
Control de estabilidad.....	159
Funcionamiento.....	159
Control de la iluminación.....	54
Luces de estacionamiento.....	56
Luces de posición.....	55
Luz alta y baja.....	57
Control de pantalla informativa.....	47
Control de tracción.....	158
Funcionamiento.....	158
Control de velocidad	
Véase: Control de velocidad crucero.....	169
Control de velocidad crucero.....	47
Funcionamiento.....	169
Control de velocidad crucero	
Véase: Uso del control de velocidad crucero.....	169
Control por voz.....	47
Creación de MyKey.....	35
Programación/Modificación de la configuración adaptable.....	36
Cuadro de instrumentos.....	69
Medidor de combustible.....	72
Medidor de la temperatura del líquido refrigerante del motor.....	71
Pantalla de información.....	71
Tipo 1.....	69
Tipo 2.....	70
Tipo 3.....	71
Cubrealfombras del piso.....	189
Cuidado de los neumáticos.....	252
Cuidados del vehículo.....	246
D	
Datos técnicos motor.....	266
Declaración de conformidad.....	419
Comando a distancia.....	419
Mapa de navegación.....	419
Sistema de monitoreo de presión de los neumáticos.....	419
Desconexión del motor.....	133
Vehículos con turbocompresor.....	133
Desempañador de parabrisas, luneta y espejos retrovisores.....	116
Espejo exterior térmico.....	117
Luneta térmica.....	117
Parabrisas térmico.....	116
Detección de problemas de MyKey.....	39
Diagnóstico de fallas del sistema de audio.....	301
Diagnóstico de fallas SYNC™.....	337
Dimensiones del vehículo.....	273
Dirección.....	178
Dirección asistida eléctrica.....	178

Índice alfabético

DPF	
Véase: Filtro de partículas Diesel.....	133
DRL	
Véase: Iluminación diurna.....	58
E	
Eje trasero.....	153
Emergencias en el camino.....	191
Encendido automático de faros.....	57
Entretenimiento.....	373
Audio Bluetooth.....	381
CD.....	376
Entrada de línea.....	381
Radio AM/FM/DAB.....	373
Ranura para tarjeta SD y puerto USB.....	377
Reproductores multimedia, formatos e información de metadatos compatibles.....	381
Equipo de comunicación móvil.....	11
Especificaciones técnicas	
Véase: Capacidades y especificaciones.....	266
Espejo retrovisor interior.....	68
Espejo de atenuación automática.....	68
Espejos	
Véase: Desempañador de parabrisas, luneta y espejos retrovisores.....	116
Espejos retrovisores exteriores.....	67
Espejos plegables eléctricos.....	67
Espejos retrovisores exteriores eléctricos.....	67
Espejos retrovisores exteriores plegables.....	67
Espejos retrovisores exteriores térmicos.....	67
Véase: Ventanillas y espejos retrovisores.....	63
F	
Faros antiniebla delanteros.....	58
Faros antiniebla delanteros	
Véase: Faros antiniebla delanteros.....	58
Filtro de partículas Diesel.....	133
Regeneración.....	133
Filtro de polen.....	117
Freno de estacionamiento.....	155
Véase: Freno de estacionamiento.....	155
Frenos.....	154
Información general.....	154
Fusibles y relés.....	194
G	
Glosario de símbolos.....	7
Grabación de datos de eventos	
Véase: Grabación de datos.....	9
Grabación de datos.....	9
Guantera.....	127
Guía rápida.....	12
Vista general de la parte frontal externa.....	12
Vista general de la parte trasera externa.....	16
Vista general del interior del vehículo.....	13
Vista general del tablero de instrumentos.....	14
H	
HDC	
Véase: Uso del Control de descenso de pendientes.....	161
Historial de manejo del ABS	
Véase: Consejos para conducir con frenos antibloqueo.....	155
Hojas del limpiador	
Véase: Comprobación de las escobillas del limpiaparabrisas.....	238
I	
Iluminación diurna.....	58
Iluminación.....	54
Información general.....	54
Indicadores y luces de advertencia.....	72
Advertencia de exceso de velocidad.....	75
Control de descenso en pendiente.....	75
Diferencial de bloqueo electrónico.....	74
Falla del tren motriz.....	76
Indicador de advertencia de las luces altas.....	75
Indicador de advertencia de presión de neumáticos baja.....	75

Índice alfabético

Indicador de asistencia para mantenerse en el carril.....	75
Indicador de cambio.....	76
Indicador de control de estabilidad desactivado.....	77
Indicador de las bujías incandescentes.....	75
Indicador del control de velocidad crucero.....	73
Indicador de los faros antiniebla delanteros.....	74
Indicador de luces antiniebla traseras.....	76
Indicador de luces de estacionamiento.....	76
Indicador de puertas abiertas.....	73
Indicadores de tracción en todas las ruedas.....	74
Limitador de velocidad.....	77
Luces altas automáticas.....	73
Luces direccionales.....	73
Luz de advertencia de agua en el combustible.....	77
Luz de advertencia de capó abierto.....	75
Luz de advertencia de congelamiento.....	74
Luz de advertencia de la batería.....	73
Luz de advertencia del aceite del motor.....	74
Luz de advertencia del airbag delantero.....	74
Luz de advertencia de la temperatura del refrigerante del motor.....	74
Luz de advertencia del control de estabilidad.....	77
Luz de advertencia del sistema de frenos.....	73
Luz de advertencia del sistema de frenos antibloqueo.....	73
Luz de advertencia de nivel bajo de combustible.....	75
Luz de advertencia de uso del cinturón de seguridad.....	74
Luz de advertencia de uso del cinturón de seguridad trasero.....	76
Luz de control de velocidad crucero adaptativo.....	72
Luz indicadora de mantenimiento programado.....	77
Pantalla de visualización frontal.....	75
Poco líquido limpiaparabrisas.....	75
Revisión pronta del motor.....	76
Información general del control de la climatización interior.....	114
Calefacción rápida del interior.....	115
Configuración recomendada de la calefacción.....	115
Configuración recomendada del enfriamiento.....	116
Consejos generales.....	114
Desempeñado de las ventanas laterales en climas fríos.....	116
Enfriamiento rápido del interior.....	115
Información general sobre radiofrecuencias.....	30
Información.....	392
Asistencia de emergencia.....	393
Calendario.....	393
Notificaciones.....	393
Inmovilizador del motor Véase: Sistema pasivo antirrobo.....	43
Instalación de los sistemas de seguridad para niños.....	17
Asientos auxiliares.....	18
Asientos para niños en función de su masa corporal.....	17
Colocación de asiento para niños con correa superior.....	19
Puntos de anclaje de correa superior - cabina doble.....	19
Puntos de anclaje ISOFIX.....	19
Intermitentes.....	60
Interruptor de encendido.....	130
Interruptor de encendido Véase: Interruptor de encendido.....	130
Introducción.....	7
L	
Lavado Véase: Limpieza del exterior del vehículo.....	246
Lavaparabrisas.....	52
Tipo 1.....	52
Tipo 2.....	52
Lector de CD.....	295
Adelantar y retroceder rápidamente.....	296

Índice alfabético

Exploración de pistas de disco compacto.....	296
Finalización de reproducción de disco compacto.....	299
Opciones de visualización de MP3.....	299
Opciones de visualización de texto de CD.....	299
Repetición de pistas de disco compacto.....	296
Reproducción aleatoria.....	296
Reproducción de archivo MP3.....	297
Reproducción de disco compacto.....	295
Selección de pista.....	295
Limitador de la velocidad.....	177
Principio de funcionamiento.....	177
Uso del sistema.....	177
Limpiaparabrisas automático.....	50
Tipo 1.....	50
Tipo 2.....	51
Limpiaparabrisas.....	49
Barrido intermitente.....	49
Tipo 1.....	49
Tipo 2.....	49
Limpiaparabrisas y lavaparabrisas.....	49
Limpieza de las llantas de aleación.....	248
Limpieza del exterior del vehículo.....	246
Carrocería inferior.....	246
Centro de lavado.....	246
Limpieza de las molduras cromadas.....	246
Limpieza de las piezas plásticas externas.....	246
Limpieza de los faros.....	246
Limpieza del interior.....	247
Cinturones de seguridad.....	247
Compartimentos de almacenamiento, posavasos y ceniceros.....	248
Interiores de cuero.....	247
Microfibra de gamuza.....	247
Pantallas del tablero de instrumentos, pantallas LCD y pantallas de radio.....	248
Tela, alfombras, asientos de tela, techos interiores y alfombras de piso.....	247
Ventanas traseras.....	248
Llantas y neumáticos.....	252
Especificaciones técnicas.....	264
Información general.....	252
Llaves y mandos a distancia.....	30
Localización de la caja de fusibles.....	194
Caja de fusibles del compartimento del motor (Caja de distribución de energía - PDB) tipo 2.....	195
Caja de fusibles del compartimento del motor tipo 1.....	194
Caja de fusibles del habitáculo.....	196
Caja de fusibles primaria.....	194
Luces con retardo de seguridad.....	58
Luces de la caja de carga.....	61
Luces interiores.....	60
Lámparas de lectura.....	61
Luz de cortesía.....	60
Luces intermitentes de emergencia.....	191
Luz ambiente.....	61
M	
Mando a distancia.....	30
Cambio de la batería del control remoto.....	31
Programación de la llave adicional.....	30
Programación de un control remoto nuevo.....	30
Reprogramación de la función de desbloqueo.....	30
Mando del sistema de audio.....	46
Mantenimiento.....	227
Información general.....	227
Mensajes de información.....	90
4x4.....	93
Airbag.....	92
Alarma.....	92
Alerta para el conductor.....	94
Asistencia de arranque en pendientes.....	95
Asistencia de estacionamiento.....	98
Batería y sistema de carga.....	93
Combustible.....	94
Control de descenso en pendiente.....	95
Control de tracción.....	100
Control de velocidad crucero adaptativo.....	91
Dirección asistida.....	99
Estacionamiento activo.....	91
Freno de estacionamiento.....	98
Llaves y arranque.....	95
Mantenimiento.....	97

Índice alfabético

Puertas y seguros.....	94
Sistema de arranque.....	99
Sistema de control de presión de los neumáticos.....	100
Sistema de mantenimiento de carril.....	96
Transmisión.....	101
Tren motriz.....	99
Modo correcto de sentarse.....	118
Modo de abrocharse los cinturones de seguridad.....	25
Modo todoterreno.....	161
Funcionamiento.....	161
MyFord Touch™.....	349
Información general.....	349
MyKey.....	34
Funcionamiento.....	34

N

Navegación.....	400
Actualizaciones del mapa de navegación.....	409
Botones de acceso rápido.....	408
Categorías de lugares de interés (POI).....	402
Comandos de voz de navegación.....	409
Configuración de preferencias de navegación.....	402
Guía de viaje Michelin.....	402
Modo de mapa.....	406
Modos de destino.....	400
Neumáticos	
Véase: Llantas y neumáticos.....	252
Neumáticos para invierno	
Véase: Uso de neumáticos de invierno.....	252
Nivelación de los faros.....	59
Nivelamiento de la óptica delantera según la carga del vehículo.....	59
Número de identificación del vehículo.....	277
Número del motor.....	279
Número del motor 2.2L.....	279
Número del motor 2.5L.....	279
Número del motor 3.2L.....	279

P

Pantallas informativas.....	79
Información general.....	79
PATS	
Véase: Sistema pasivo antirrobo.....	43
Pequeñas reparaciones de la pintura.....	248
Pesos.....	271
Placa de identificación del vehículo.....	276
Portadores de carga	
Véase: Portaequipajes.....	183
Portaequipajes.....	183
Portales.....	128
Portón trasero.....	185
Cómo bajar la compuerta.....	185
Posavasos.....	126
Posicionamiento del sistema de seguridad para niños.....	20
Precauciones con bajas temperaturas.....	189
Precauciones de seguridad.....	135
Puertos de multimedia.....	300
Puntos de remolque.....	186

R

Recomendación de las piezas de repuesto.....	10
Arreglo de choques.....	10
Garantía de las piezas de repuesto.....	10
Mantenimiento programado y arreglos mecánicos.....	10
Recomendaciones para la conducción.....	188
Recordatorio de cinturones de seguridad.....	26
Desactivación del recordatorio de cinturón de seguridad.....	26
Reemplazo de una llave extraviada o un mando a distancia.....	33
Rejillas de ventilación.....	102
Rejillas de ventilación	
Véase: Rejillas de ventilación.....	102
Relaciones de transmisión.....	269
Reloj.....	88

Índice alfabético

Remolque con grúa	
Véase: Transporte del vehículo.....	186
Remolque del vehículo sobre las cuatro ruedas.....	187
Todos los vehículos.....	187
Vehículos con transmisión automática.....	187
Remolque.....	186
Rendimiento deficiente del motor.....	188
Reóstato de iluminación del cuadro de instrumentos.....	58
Revisión del aceite	
Véase: Comprobación del aceite de motor.....	233
Rodaje inicial.....	188
Frenos y embrague.....	188
Motor.....	188
Neumáticos.....	188
Rodaje inicial	
Véase: Rodaje inicial.....	188
S	
Seguridad para niños.....	17
Seguridad.....	43
Seguros eléctricos de las puertas	
Véase: Bloqueo y desbloqueo.....	40
Seguros para niños.....	23
Lado derecho.....	23
Lado izquierdo.....	23
Señales acústicas de aviso e indicadores.....	77
Advertencia de desviación de carril.....	78
Ayuda de estacionamiento trasero y delantero.....	78
Faros encendidos.....	77
Freno de estacionamiento activado.....	77
Llave en encendido.....	77
Puerta mal cerrada.....	77
Recordatorio de cinturón de seguridad.....	77
Separador de agua del filtro de combustible - Vaciado.....	236
Servicios y aplicaciones SYNC™.....	322
Activación y desactivación del sistema de asistencia de emergencia.....	323
Asistencia de emergencia SYNC.....	322
En caso de una colisión.....	324
SYNC AppLink.....	326
Sistema de audio.....	283
Información general.....	283
Sistema de control de la presión de los neumáticos.....	253
Cambio de neumáticos en vehículos con sistema de monitoreo de presión de los neumáticos.....	254
Como la temperatura afecta a la presión de los neumáticos.....	254
Comprensión del sistema de monitoreo de presión de los neumáticos.....	255
Procedimiento de restablecimiento del sistema de monitoreo de presión de los neumáticos.....	257
Sistema de lavado de autos	
Véase: Limpieza del exterior del vehículo.....	246
Sistema de seguridad pasivo.....	27
Funcionamiento.....	27
Sistema pasivo antirrobo.....	43
Activación del inmovilizador del motor.....	43
Desactivación del inmovilizador del motor.....	43
Llaves codificadas.....	43
Principio de funcionamiento.....	43
Sistemas de bloqueo de puertas.....	40
Solución de problemas de MyFord Touch™.....	410
Soportes de fijación de carga.....	184
Puntos de anclaje.....	184
SYNC™.....	302
Información general.....	302
T	
Tabla de especificaciones de las lámparas.....	245
Tabla de especificaciones de los fusibles.....	196
Caja de fusibles de corriente elevada - Motores Diesel - Tipo 2 (2.2L Diesel y 3.2L Diesel).....	221
Caja de fusibles del compartimento del motor - Tipo 1 (2.5L nafta, 2.2L Diesel y 3.2L Diesel).....	196
Caja de fusibles del compartimento del motor - Tipo 2 (2.2L diesel).....	204

Índice alfabético

Caja de fusibles del compartimento del motor - Tipo 2 (3.2L diesel).....	212
Caja de fusibles del compartimento del pasajero - Tipo 1 (2.5L nafta, 2.2L Diesel y 3.2L Diesel).....	202
Caja de fusibles del compartimento del pasajero - Tipo 2 (2.2L Diesel y 3.2L Diesel).....	221
Cinta fusible montada en la batería - Tipo 2.....	220
Teléfono.....	383
Comandos de voz para teléfonos.....	391
Configuración del teléfono.....	390
Emparejamiento del teléfono celular por primera vez.....	384
Emparejamiento de teléfonos celulares adicionales.....	385
Mensajes de texto.....	388
Opciones del menú de teléfono.....	387
Realización de llamadas.....	386
Recepción de llamadas.....	386
Tomacorrientes auxiliares.....	125
Tomacorriente CC de 12 volts.....	125
Ubicaciones.....	125
Traba del capó	
Véase: Apertura y cierre del capó.....	228
Véase: Apertura y cierre del capó.....	228
Tracción en las cuatro ruedas.....	147
Funcionamiento.....	147
Transporte de carga.....	183
Información general.....	183
Transporte del vehículo.....	186
Triángulo reflectante de emergencia.....	191
Cabinas simple.....	191
Doble cabina.....	191
Tuercas de las ruedas	
Véase: Cambio de una rueda.....	258
Tuercas de rueda	
Véase: Cambio de una rueda.....	258
U	
Unidad de audio - Vehículos con: AM/ FM/CD/SYNC/Sistema de navegación.....	291
Unidad de audio - Vehículos con: AM/ FM/CD/SYNC.....	284
Botón banda de frecuencia.....	287
Botones de estaciones preconfiguradas.....	288
Botón Sound.....	287
Control automático de volumen.....	289
Control de almacenamiento automático.....	288
Control de información sobre el tráfico.....	288
Control de sintonización de estaciones.....	287
Control On, Off.....	287
Frecuencias alternativas.....	290
Modo regional.....	290
Procesamiento digital de señal (DSP).....	289
Transmisión de noticias.....	290
Uso de cadenas para nieve.....	252
Vehículos con control de estabilidad.....	253
Uso de la tracción en las cuatro ruedas.....	147
Cambiar entre 2H y 4H.....	148
Cambiar entre 2H y 4L.....	148
Cambiar entre 4H y 4L.....	148
Conducción en condiciones especiales en vehículos con tracción en todas las ruedas.....	148
Tracción en dos ruedas, alto rango (2H).....	147
Tracción en todas las ruedas, alto rango (4H).....	147
Tracción en todas las ruedas, bajo rango (4L).....	147
Uso del Control de descenso de pendientes.....	161
Funcionamiento del HDC.....	162
Selección de HDC.....	161
Uso del control de estabilidad.....	159
Vehículos con tracción en 2 ruedas.....	160
Vehículos con tracción en 4 ruedas.....	160
Uso del control de tracción.....	158
Uso del control de velocidad adaptativo.....	170
Anulación del sistema.....	174
Apagado del sistema.....	172

Índice alfabético

Cambio a control de velocidad crucero normal.....	176
Cancelación automática.....	174
Cancelación de la velocidad programada.....	172
Configuración de la distancia.....	173
Configuración de la velocidad crucero adaptativo.....	171
Encendido del sistema.....	171
Modificación de la velocidad programada.....	172
Problemas de detección.....	174
Reanudación de la velocidad programada.....	172
Seguimiento de un vehículo.....	172
Sensor bloqueado.....	175
Sistema no disponible.....	175
Uso en terrenos con pendientes.....	174
Uso del control de velocidad crucero.....	169
Activación del control de velocidad crucero.....	169
Desactivación del control de velocidad crucero.....	170
Uso del reconocimiento de voz.....	304
Inicio de una sesión de voz.....	304
Interacción y retroalimentación del sistema.....	305
Sugerencias útiles.....	305
Uso de MyKey con sistemas de arranque remotos.....	39
Uso de neumáticos de invierno.....	252
Uso de SYNC™ con el reproductor multimedia.....	329
¿Qué canción es esa?.....	331
Acceso a la biblioteca de canciones del USB.....	335
Comandos de voz para el control de multimedia.....	331
Conexión de un reproductor multimedia al puerto USB.....	330
Dispositivos Bluetooth y Configuración del sistema.....	337
Funciones del menú multimedia.....	334
Uso de SYNC™ con el teléfono.....	307
Acceso a la configuración del teléfono celular.....	317

Acceso a las funciones a través del menú del teléfono celular.....	314
Comandos de voz de teléfonos celulares.....	309
Emparejamiento de teléfonos celulares adicionales.....	308
Emparejamiento de un teléfono celular por primera vez.....	307
Mensajes de texto.....	315
Menú de dispositivos Bluetooth.....	319
Opciones del teléfono celular durante una llamada activa.....	312
Realización de una llamada.....	311
Recepción de llamadas.....	312

V

Varilla indicadora de nivel de aceite - 2.2L Duratorq-TDCi (Puma) Diesel/3.2L Duratorq-TDCi (Puma) Diesel.....	233
Varilla indicadora de nivel de aceite.....	233
Ventanillas y espejos retrovisores.....	63
Ventilación Véase: Climatización.....	102
VIN Véase: Número de identificación del vehículo.....	277
Visualización de la fecha y la hora de la unidad de audio.....	294
Ajuste exacto de la hora.....	295
Modificación de la hora.....	294
Volante.....	46

